

Dell™ B2375dfw Mono MFP
Dell™ B2375dnf Mono MFP
Gebruikershandleiding



Dell™ B2375dfw/ B2375dnf Mono MFP gebruikershandleiding

Klik op de koppelingen links voor informatie over de functies, opties en werking van de printer. Zie "Informatie zoeken" voor informatie over andere documentatie die met uw printer werd geleverd.

Vervangende tonercassettes of verbruiksartikelen van Dell bestellen:

- 1 Dubbelklik op het pictogram **Dell B2375dnf Mono MFP Hulpprogramma voor het bestellen van Dell-printerbenodigdheden** of **Dell B2375dfw Mono MFP Hulpprogramma voor het bestellen van Dell-printerbenodigdheden** op uw bureaublad.



OF

- 2 Bezoek de Dell-website.
<http://www.dell.com/supplies>

Contact opnemen met Dell

 **OPMERKING:** Als u geen actieve internetverbinding hebt, vindt u de contactinformatie op uw aankoopbon, pakbon, factuur of in de productcatalogus van Dell.

Dell biedt verschillende online en telefonische ondersteunings- en serviceopties. De beschikbaarheid varieert per land en per product, en sommige services zijn mogelijk niet beschikbaar in uw regio. U kunt als volgt contact opnemen met Dell voor vragen aan de verkoopafdeling, technische ondersteuning of klantenservice:

- 1 Ga naar www.dell.com/support
- 2 Controleer uw land of regio in het vervolgkeuzemenu **Een land/regio kiezen** onderaan op de pagina.
- 3 Klik op **Contact opnemen** aan de linkerzijde van de pagina.
- 4 Selecteer de toepasselijke koppeling voor de service of ondersteuning die u nodig hebt.
- 5 Kies de manier om contact op te nemen met Dell die u het best uitkomt.

Opmerkingen en waarschuwingen



OPMERKING: Een OPMERKING duidt op belangrijke informatie die u helpt om uw printer beter te gebruiken.



VOORZICHTIG: Een tekst met de aanduiding VOORZICHTIG wijst op mogelijke schade voor de apparatuur of op gegevensverlies en informeert u hoe u het probleem kunt vermijden.



OPGELET: Een waarschuwing duidt op mogelijke schade aan eigendommen, persoonlijk letsel of levensgevaar.

Informatie in dit document kan zonder voorafgaande kennisgeving worden gewijzigd.
© 2013 Dell Inc. Alle rechten voorbehouden.

Reproductie van deze materialen in welke vorm dan ook zonder voorafgaande schriftelijke toestemming van Dell Inc. is uitdrukkelijk verboden.

Handelsmerken die in deze tekst worden gebruikt: Dell, het DELL-logo, Inspiron, Dell Precision, Dimension, OptiPlex,

Latitude, PowerEdge, PowerVault, PowerApp, Dell OpenManage en het YOURS IS HERE logo zijn handelsmerken van Dell Inc.; Intel, Pentium en Celeron zijn geregistreerde handelsmerken van Intel Corporation in de VS en andere landen; Microsoft, Windows, Windows Server, MS-DOS, Windows Vista, Windows 7, Windows 8 zijn ofwel handelsmerken of geregistreerde handelsmerken van Microsoft Corporation in de Verenigde Staten en/of andere landen.

In dit document kunnen andere handelsmerken en merknamen worden gebruikt om te verwijzen naar de entiteiten die aanspraak maken op de merken en namen, of naar hun producten. Dell Inc. wijst elke eigendomsaanspraak af betreffende handelsmerken en handelsnamen anders dan de eigen handelsmerken en handelsnamen.

Google Cloud Print is een handelsmerk van Google Inc.

Google, Picasa, Google Docs, Android en Gmail zijn geregistreerde handelsmerken of handelsmerken van Google Inc.



iPad, iPhone, iPod touch, Mac en Mac OS zijn handelsmerken van Apple Inc., geregistreerd in de VS en andere landen.

Wi-Fi Direct™, Wi-Fi Protected Setup™ en WPA2™ logo zijn handelsmerken van Wi-Fi Alliance.

Alle andere merk- of productnamen zijn handelsmerken van hun respectievelijke bedrijven of organisaties.

Raadpleeg het bestand 'LICENSE.txt' op de meegeleverde cd-rom voor open-sourcelicentiegegevens.

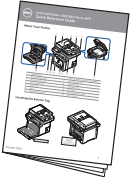
Informatie zoeken

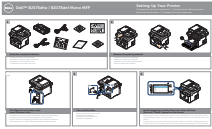
Wat zoekt u?	Zoek het hier
<ul style="list-style-type: none">• Stuurprogramma's voor mijn printer• Mijn gebruikershandleiding	<p>Cd Stuurprogramma's en documentatie.</p>  <p>U kunt de cd Stuurprogramma's en documentatie gebruiken voor het installeren, verwijderen of opnieuw installeren van de stuur- en hulpprogramma's of om de Gebruikershandleiding te raadplegen. Voor meer informatie zie "Software".</p> <p>De cd Stuurprogramma's en documentatie kan Readme-bestanden bevatten met de meest recente updates over technische wijzigingen van de printer of met geavanceerd technisch referentiemateriaal voor ervaren gebruikers of technici.</p>
<ul style="list-style-type: none">• Hoe mijn printer te gebruiken	<p>Naslaggids</p>  <p> OPGELET: Lees alle veiligheidsinstructies in de Belangrijke informatie en volg deze op voordat u de printer installeert en gebruikt.</p> <p> OPMERKING: Afhankelijk van uw land wordt de naslaggids mogelijk niet bij uw product geleverd.</p>
<ul style="list-style-type: none">• Hoe mijn printer installeren	<p>Installatieschema</p> 

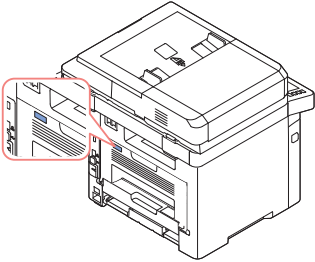
Wat zoekt u?	Zoek het hier
<ul style="list-style-type: none"> • Veiligheidsinformatie • Garantiegegevens • Wettelijk verplichte informatie 	<p>Belangrijke informatie</p> 
<p>Express Service Code en servicetag</p>	<p>Express Service Code en servicetag</p>  <p>Geef de identificatiegegevens van uw printer wanneer u gebruik maakt van www.dell.com/support of met de technische ondersteuning contact opneemt.</p> <p>Voer de Express Service Code in om uw oproep te sturen, wanneer u met de technische ondersteuning contact opneemt. De Express Service Code is niet in alle landen beschikbaar.</p>

Wat zoekt u?	Zoek het hier
<ul style="list-style-type: none"> • Meest recente stuurprogramma's voor mijn printer • Antwoorden op vragen van technische dienst en ondersteuning • Documentatie voor mijn printer 	<p>Dell Support Website: www.dell.com/support</p> <p>Op de Dell Support Website vindt u verschillende online hulpmiddelen, inclusief:</p> <ul style="list-style-type: none"> • Oplossingen - Tips bij het oplossen van problemen, artikelen geschreven door technici en online cursussen • Upgrades - Upgrade-informatie voor onderdelen, zoals geheugen • Klantenservice - Contactinformatie, orderstatus, garantie en informatie over reparaties • Downloads - stuurprogramma's • Informatie - Printerdocumentatie en productspecificaties <p>U krijgt toegang tot Dell Support via www.dell.com/support. Selecteer uw regio op de pagina WELCOME TO DELL SUPPORT en voer de gevraagde gegevens in om toegang te krijgen tot ondersteuningshulpmiddelen en informatie.</p>

Inhoud

Dell™ B2375dfw/ B2375dnf Mono MFP gebruikershandleiding	1
Contact opnemen met Dell	1
Informatie zoeken	4
Info	20
De printer uitpakken	21
Over de printer	23
Voorkant	23
Achterkant	24
Functies van de knoppen op het bedieningspaneel	25
Introductie van het Scherm	27
Startschermmodus	27
Schermmodus Alle toepassingen	30
Het Startscherm bewerken	31
Een item in de toepassing zoeken	32
Informatie over het toetsenbord	32
Gebruikersprofiel	33
Aanmelden	33
Taakbeheer instellen	34
Interne lettertypen	35
De lijst met PCL-lettertypen afdrukken	35
De lijst met PS3-lettertypen afdrukken	35
De hardware installeren	36
Tonercassette plaatsen	37
Papier plaatsen	40
Aansluitingen	44
Het telefoonsnoer aansluiten	44
De printerkabel aansluiten	47
De printer aanzetten	49
Startinstellingen voor faxen configureren	50

Een USB-geheugenapparaat gebruiken	51
Info over USB-geheugen	51
Een USB-geheugenstick inbrengen	51
Direct USB	52
Naar USB scan.	53
De instellingen van de scanfunctie wijzigen	54
Het USB-geheugen beheren	55
Een afbeeldingsbestand verwijderen	55
Afdrukken vanaf een USB-geheugenapparaat	55
De USB-geheugenstatus weergeven	56
Importeren (alleen beheerder)	56
Exporteren (alleen beheerder)	57
Het adresboek instellen	58
Individuele adressen opslaan	58
Snelkiesnummers gebruiken	58
Groepsadressen opslaan	59
Groepsnummers bewerken	59
Een item in het adresboek zoeken	59
Adresboek exporteren (alleen beheerder)	59
Adresboek importeren (alleen beheerder)	60
Adresboek afdrukken	61
Menu Favoriet gebruiken (alleen beheerder)	61
Favoriet menu aanmaken	61
E-mailinstel. (alleen beheerder)	62
De E-mail instellen	62
Menuoverzicht	63
Dell™ B2375dfw/ B2375dnf Mono MFP Menufuncties	64
De instellingen van de printer en van het bedieningspaneelmenu afdrukken	66
De printerinstellingen afdrukken	66
De instellingen van het bedieningspaneelmenu afdrukken	66
Google Drive openen	67
Naar Google Drive scannen	67
Vanuit Google Drive afdrukken	68

Naar SharePoint Online scannen	69
Naar SharePoint® Online scannen	69
Mijn bestanden	70
Een map Mijn bestanden aanmaken	70
Mijn bestanden gebruiken	70
Mijn formulieren	71
Een formulier scannen	71
Bladeren om af te drukken	71
Mijn agenda	73
Apparaatinst.	74
Apparaat-id instellen (alleen beheerder)	74
De taal van de berichten op het display wijzigen (alleen beheerder)	74
Land selecteren (alleen beheerder)	74
Zomertijd instellen (alleen beheerder)	74
Energiebesparende modus (alleen beheerder)	75
Tijd en datum instellen (alleen beheerder)	75
De klokmodus instellen (alleen beheerder)	75
Geluid/volume instellen (alleen beheerder)	76
De Time-outoptie instellen (alleen beheerder)	76
De tonerbesparende modus instellen (alleen beheerder)	76
Tijd instellen voor Waarschuwing tonerstatus (alleen beheerder)	77
Blanco pagina's negeren (alleen beheerder)	77
De melding Toner bijna op negeren (alleen voor fax) (alleen beheerder)	77
De taal instellen (alleen beheerder)	78
De snelkeuze instellen (alleen beheerder)	78
Media overschrijven instellen (alleen beheerder)	78
Wachtwoord van beheerder wijzigen (alleen beheerder)	79
De beveiliging instellen (alleen beheerder)	79
De luchtdrukaanpassing instellen (alleen beheerder)	81
De firmwareversie controleren (alleen beheerder)	81
Rapporten	82
Toepassingsbeheer instellen (alleen beheerder)	83
Fabrieksinstellingen terugzetten (alleen beheerder)	84
Software	85
Software-overzicht	86

Software installeren op Microsoft® Windows®-besturingssystemen	87
Dell Software installeren voor Lokaal Afdrukken	88
Managementhulpmiddelen gebruiken	90
Hulpprogramma voor het bijwerken van de firmware	90
Hulpprogramma voor het bestellen van Dell-printerbenodigdheden gebruiken	91
De Dell Printer Manager gebruiken	92
Kennismaken met Dell Printer Manager	92
Overzicht interface instellingen voor gevorderde gebruikers	94
Dell Printer Status gebruiken	96
Dell Printer Status-overzicht	96
Het Hulpprogramma instellen van draadloos gebruiken	98
De installatie van software ongedaan maken	99
Embedded Web Service	100
Embedded Web Service	101
Wat is Embedded Web Service	101
Vereiste webbrowser	101
Aanmelden bij Embedded Web Service	102
Overzicht van Embedded Web Service:	102
Tabblad Informatie	102
Het tabblad Adresboek	104
Tabblad Instellingen	107
Het tabblad Netwerkinstellingen	114
Tabblad Beveiliging	126
Tabblad Onderhoud	139
Papier	141
Richtlijnen voor afdrukmedia	142
Paper	142
Transparanten	146
Enveloppen	146

Etiketten	149
Karton	149
Afdrukmedia bewaren	150
Identificatie van Afdrukmedia en Specificaties.....	150
Een uitvoerlocatie kiezen.....	155
Afdrukken naar de uitvoerlade (bedrukte zijde omlaag)	156
Afdrukken naar de achterklep (bedrukte zijde omhoog).....	157
Afdruk materiaal in de papierlade plaatsen	158
De MPF (multifunctionele invoer) gebruiken	159
Het Papierformaat instellen	162
Het Papierformaat instellen	162
De papiermarge instellen.....	162
De papierlade instellen	163
Ladekoppeling instellen	163
Vervanglade	163
De standaardpapierlade instellen	163
Papierinvoerstroom instellen.....	164
Automatische papierinvoer instellen	164
Alternatief formaat	164
MPF configureren	165
Bypassmodus.....	165
Lademodus.....	165
Afdrukken	166
Een document afdrukken.....	167
Een afdruktaak annuleren	167
Voorkeursinstellingen openen	168
Het tabblad Basis.....	169
Tabblad Papier	170
Tabblad Grafisch	173
Tabblad Dell	180
Een als Favoriet opgeslagen instelling gebruiken.....	180
Help gebruiken	181

Meerdere pagina's per vel afdrukken	181
Het afdrukpercentage van uw document wijzigen	183
Posters afdrukken	184
Boekjes afdrukken	186
Afdrukken op beide zijden van het papier	187
Watermerken gebruiken	189
Een bestaand watermerk gebruiken	189
Nieuw watermerk maken	190
Een watermerk bewerken	190
Een watermerk verwijderen	190
Overlays gebruiken	191
Wat is een overlay?	191
Een nieuwe paginaoverlay maken	191
Een paginaoverlay gebruiken	194
Een paginaoverlay verwijderen	195
 Kopiëren	 196
Papier plaatsen om te kopiëren	197
De papierlade selecteren	197
Een document voorbereiden	197
Een origineel plaatsen	198
Kopieën maken	201
Kopieer- en instellingsopties gebruiken	201
Aantal exemplaren	201
Dubbelzijdig	202
Zoom	202
Tonersterkte	203
Formaat orig.	203
Oorspr. type	203
Lade	203
Layout	204
Sorteren	209
Stempel	209

Watermerk	210
Eco-kopiëren	210
De standaardinstellingen wijzigen.....	211
Scannen	212
Overzicht scannen.....	213
Naar e-mail scannen	214
Een e-mailaccount maken.....	214
Scannen en per e-mail verzenden.....	214
Naar pc/Netwerk-pc scannen.....	215
Naar een netwerkmap/FTP-server scannen	216
Een netwerkmap/FTP-server instellen.....	216
Scannen en verzenden naar een Netwerkmap/FTP-server	217
Scannen naar een faxserver.....	218
Naar WSD scannen	219
Een WSD-printerstuurprogramma installeren.....	219
Scannen via de WSD-functie.....	219
E-mail & fax	220
Scannen vanuit een programma voor het bewerken van afbeeldingen	221
Scannen via het WIA-stuurprogramma	222
Netwerk	223
Netwerkinstallatie (alleen beheerder).....	224
Nuttige netwerkprogramma's	225
Tool van Dell voor configuratie van uw printer via het web	225
SetIP instelling bekabeld netwerk.....	225
Een netwerkconfiguratie rapport afdrukken	225
Afdrukken over een netwerk	226
IP-adres instellen.....	226
IPv4-configuratie met het programma SetIP	226
Het stuurprogramma over het netwerk installeren.....	227

IPv6 configuratie	231
Via het bedieningspaneel	231
IPv6 activeren	231
IPv6-adressen instellen	231
Draadloos netwerk instellen (alleen Dell B2375dfw)	233
Aan de slag	233
Methoden voor het instellen van een draadloos netwerk	234
De knop WPS gebruiken (alleen Dell B2375dfw Mono MFP)	235
Wat u nodig hebt	235
Uw type kiezen	235
Gebruik van de Menu-knop	237
Instellen met Windows (alleen Dell B2375dfw Mono MFP)	239
Eenvoudige installatie Wi-Fi voor Dell-printer	239
Toegangspunt via USB-kabel in Windows	243
Ad-hoc via USB-kabel in Windows	248
Een netwerkkabel gebruiken	252
Het Wi-Fi-netwerk in- of uitschakelen (alleen Dell B2375dfw Mono MFP) 252	
Wi-Fi Direct voor mobiel printen instellen	254
Wi-Fi Direct installeren	254
Het mobiele apparaat instellen	255
Problemen met draadloze netwerken oplossen	256
Andere problemen	257
Mobiel afdrukken	259
Android™ OS	259
Apple® iOS	259
AirPrint	260
AirPrint instellen	260
Afdrukken via AirPrint	260
Google Cloud Print™	261
Uw Google-account registreren op de printer	261
Afdrukken met Google Cloud Print™	262

Faxen	263
De printer-ID instellen	264
Het faxsysteem instellen	264
De faxinstellingsopties wijzigen	264
Beschikbare Faxstandaardopties	264
De faxlijnverbinding testen	265
Een fax verzenden	266
Tonersterkte van document instellen	266
Kwaliteit van document instellen	266
Een fax verzenden	267
Snelkiezen, fax	268
Groepskiezen, faxen	269
Faxen met de hoorn op de haak	270
Bevestiging van Verzending	270
Automatisch opnieuw kiezen	271
Faxnummer opnieuw kiezen	271
Een Fax ontvangen	272
Informatie over ontvangstmodi	272
Papier plaatsen voor het ontvangen van faxen	272
Automatisch ontvangen in de FAX-modus	272
Automatisch ontvangen in de modus Antw/Fax	272
Handmatige ontvangst met een extra telefoontoestel	273
Faxen ontvangen in de DRPD-modus	273
Faxberichten ontvangen in het geheugen	274
Automatisch Kiezen	275
Snelkiesnummers	275
Group	276
Andere faxmethoden	277
Een fax met uw computer verzenden	277
Een uitgestelde fax verzenden	277
Een Fax doorsturen naar e-mail-adressen	278
Overige mogelijkheden	279
Modus Gesprekskosten besparen (alleen beheerder)	279
De Veilige ontvangstmodus gebruiken (alleen beheerder)	280
Geavanceerde faxinstellingen gebruiken	281

Mac	286
Software voor Mac installeren	287
Het printerstuurprogramma installeren	287
Het stuurprogramma van de printer opnieuw installeren	288
Het stuurprogramma over het netwerk installeren	288
Afdrukken	290
Een document afdrukken	290
Afdrukinstellingen wijzigen	290
Meerdere pagina's per vel afdrukken	290
Afdrukken op beide zijden van het papier	290
Scannen	292
Draadloos netwerk instellen	292
Toegangspunt via USB-kabel in Mac	292
Ad-hoc via USB-kabel in Mac	294
 Linux	 297
Aan de slag	298
Het MFP-stuurprogramma installeren	298
Systeemeisen	298
Het MFP-stuurprogramma installeren	299
Het MFP-stuurprogramma opnieuw installeren	299
Het stuurprogramma over het netwerk installeren	300
Het Linux-stuurprogramma installeren en een netwerkprinter toevoegen	300
Een netwerkprinter toevoegen	300
De Unified Driver Configurator gebruiken	301
Configuratie van de printer	302
MFP Ports Configuration	304
Een document afdrukken	305
Afdrukken vanuit een toepassing	305
Bestanden afdrukken	305
Printereigenschappen configureren	306
Een document scannen	307

Unix	310
Installeren van een stuurprogramma over het netwerk	311
Systeemeisen.....	311
Het Unix-stuurprogramma installeren en een netwerkprinter toevoegen	311
De installatie van het printerstuurprogramma ongedaan maken ..	312
De printer instellen	313
Een document afdrukken	314
Printerinstellingen wijzigen	314
Het tabblad General	314
Het tabblad Image.....	315
Het tabblad Tekst.....	315
Het tabblad Marges.....	315
Het tabblad Printerspecifieke instellingen	315
Onderhoud	316
De printer-NVRAM wissen	317
Een back-up maken van uw gegevens	318
Back-up van gegevens.....	318
Gegevens terugzetten	318
De printer reinigen	319
De printer aan de buitenzijde reinigen.....	319
De printer aan de binnenzijde reinigen	319
De scanner reinigen	321
De tonercassette onderhouden	322
De tonercassette bewaren.....	322
De toner opnieuw verdelen.....	322
De tonercassette vervangen	324
De drum reinigen	325
Vervangingsonderdelen	326
Verbruiksartikelen bestellen	327

Problemen oplossen	329
Papierstoringen in de DADI verhelpen	330
Papierstoringen in de papierlade verhelpen	334
Papierstoring bij invoer (lade 1)	335
Papierstoring bij invoer (optionele lade 2)	336
Papierstoring in de MPF	337
Papierstoring bij de fixeereenheid	338
Papierstoring bij uitvoer	339
Storing duplex	342
Tips om papierstoringen te vermijden	344
Foutberichten op het display oplossen	345
Problemen oplossen	350
Papierinvoerproblemen	350
Afdrukproblemen	352
Problemen met de afdrukkwaliteit	355
Faxproblemen	361
Kopieerproblemen	365
Scanproblemen	366
Problemen met globale adressen	368
Gebruikelijke Windows-problemen	369
Gebruikelijke Linux-problemen	370
Veelvoorkomende Mac-problemen	374
PostScript-fouten (PS) oplossen	375
Toebehoren installeren	376
Printersoftware installeren	377
De optionele lade 2 installeren	377
Specificaties	381
Algemene specificaties	382
Beleid technische dienst Dell	383
Alleen voor China	383
Contact opnemen met Dell	384

Info

[De printer uitpakken](#)

[Over de printer](#)

[Introductie van het Scherm](#)

[Interne lettertypen](#)

[De hardware installeren](#)

[Tonercassette plaatsen](#)

[Papier plaatsen](#)

[Aansluitingen](#)

[De printer aanzetten](#)

[Een USB-geheugenapparaat gebruiken](#)

[Het USB-geheugen beheren](#)

[Het adresboek instellen](#)

[Menu Favoriet gebruiken \(alleen beheerder\)](#)

[E-mailinstel. \(alleen beheerder\)](#)

De printer uitpakken

1 Zoek een plaats voor de printer.



OPGELET: De printer moet door minimum twee personen worden opgetild.

- Laat voldoende ruimte om de papierlade, kleppen en deuren te openen, en om de opties aan te brengen. Het is ook belangrijk om voldoende ruimte rond de printer te laten voor een goede ventilatie.
- Stel de printer op in een geschikte omgeving:
 - Een stabiel, horizontaal oppervlak.
 - Niet blootgesteld aan de directe luchtstroom van airconditioners, verwarmingselementen of ventilators.
 - Uit de buurt van zonlicht, extreme vochtigheid of hoge temperatuurschommelingen houden.
 - Een schone, droge en stofvrije plaats.
 - Kies een vlak, stabiel oppervlak met voldoende ruimte voor luchtcirculatie rond het apparaat. Zie "[De hardware installeren](#)".
 - Plaats het apparaat niet te dicht bij de rand van een bureau of tafel.



OPMERKING: Laat de printer in de doos tot u klaar bent om hem te installeren.

- ## 2
- Controleer of behalve de **Dell B2375dfw Mono MFP** of **Dell B2375dnf Mono MFP**, ook de volgende items in de verpakking zitten. Indien er een item ontbreekt, neemt u contact op met Dell:

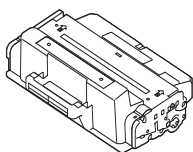

Tonercassette

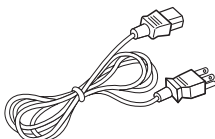

Netsnoer^a



Cd Stuurprogramma's en documentatie.^b



Naslaggids^c

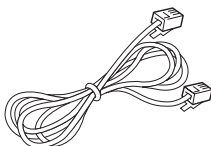

Telefoonsnoer^a

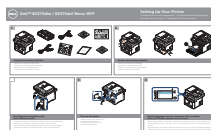

Installatieschema



Belangrijke informatie

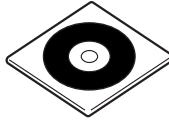

Cd PaperPort14

- a Mogelijk zien het netsnoer en het telefoonsnoer er anders uit dan op de afbeelding, afhankelijk van het land waar u het apparaat hebt gekocht.
- b De CD Stuurprogramma's en documentatie omvat de printerstuurprogramma's van Dell, scannerstuurprogramma's, het instellingsprogramma voor de printer, IP-instellingen, het Mac-stuurprogramma, het Linux-stuurprogramma, het Dell Toner Managementsysteem en een gebruikershandleiding.
- c Afhankelijk van uw land wordt de naslaggids mogelijk niet bij uw product geleverd.



OPMERKING: Gebruik de telefoonkabel die met uw printer werd meegeleverd. Indien u een andere kabel wilt gebruiken, neemt u een kabel AWG 26 of een kabel met een kleinere diameter, met een lengte van maximaal 250 cm (98 inch).



OPMERKING: Het netsnoer mag alleen op een geaard stopcontact worden aangesloten.

- 3 Bewaar de doos en het verpakkingsmateriaal in het geval de printer opnieuw moet worden verpakt.
- 4 Verwijder de verpakkingstape aan de voorkant, achterkant en zijkanten van de printer.

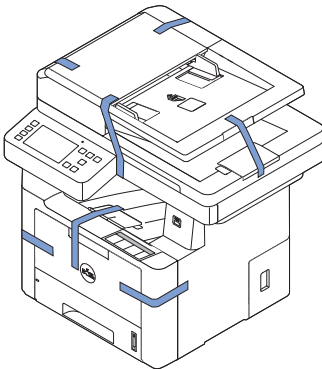

Over de printer

Dit zijn de belangrijkste onderdelen van de printer. De volgende afbeeldingen tonen de Standaardwaarde voor **Dell B2375dfw Mono MFP** of **Dell B2375dnf Mono MFP** en een eraan bevestigde optionele lade 2:

Voorkant

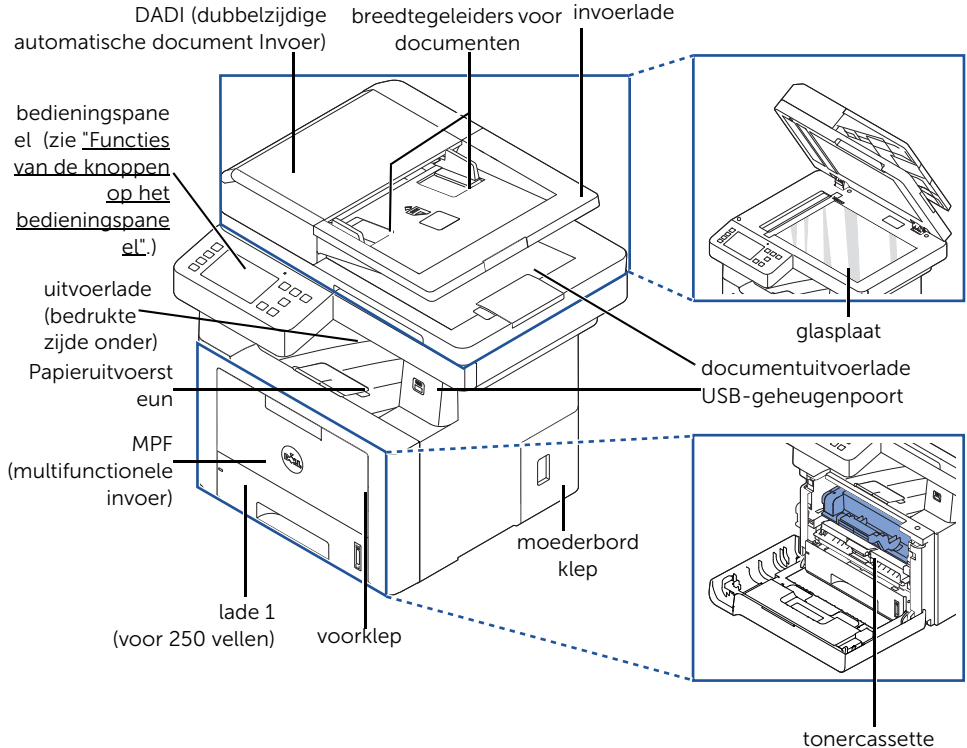

Achterkant

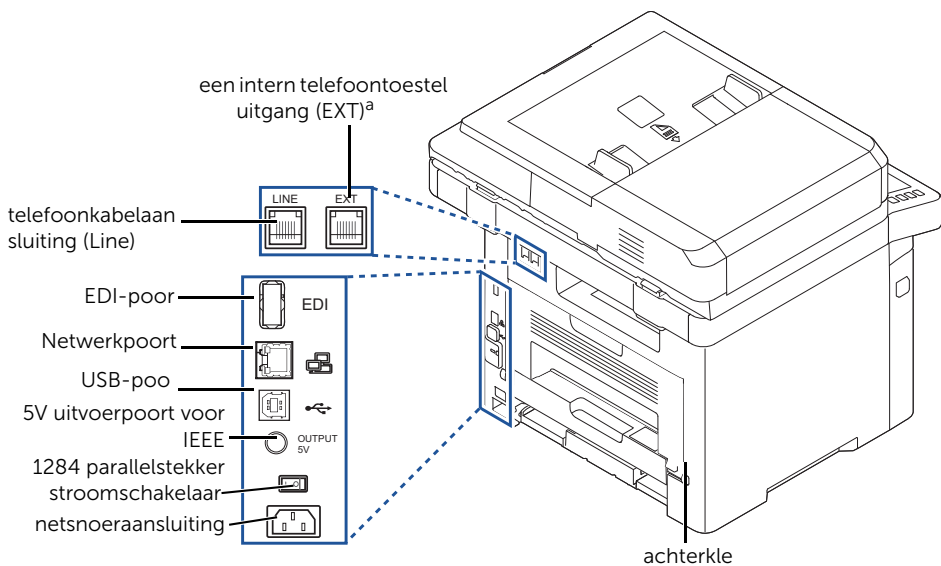

^a Om het interne telefoontoestel of het antwoordapparaat aan te sluiten, zie "[Aansluitingen](#)"

Funcies van de knoppen op het bedieningspaneel

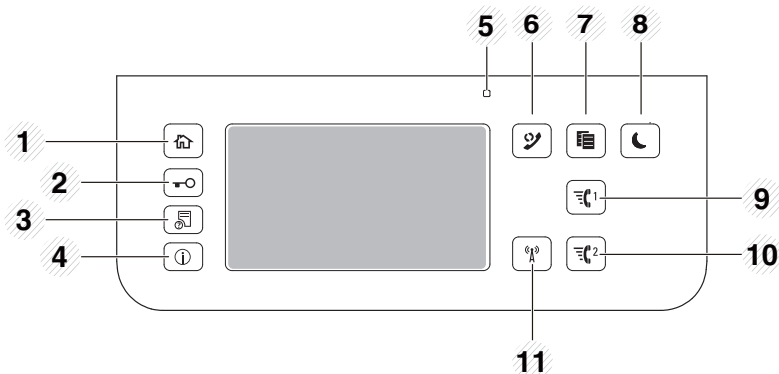

Druk op:		Om:
1	Start (🏠)	Ga naar startscherm.
2	Aanmelden/afmelden 🔑	U kunt zich aan- of afmelden.
3	Taakstatus 📄	De taakstatus toont de taken die momenteel worden uitgevoerd en in de wachtrij staan.
4	Info ⓘ	Geeft gedetailleerde informatie over het product, zoals informatie over de handleiding, rapporten, probleemoplossingsgids en naslaggids.
5	Status LED	Status LED geeft de status van uw apparaat aan.
6	Opnieuw kiezen 🔄	Hiermee kiest u het laatst verzonden faxnummer of ontvangen nummervooraf opnieuw.
7	Kopiëren 📄	Begin aan de kopieertaak met de standaardinstellingen voor kopiëren, ongeacht in welk scherm de gebruiker zich bij het kiezen hiervoor bevindt
8	Energiebesparende modus 🌙	U kunt de Energiebesparings modus ingaan of verlaten.
9	Snelkiesnummer1 📠1	Fax afbeelding naar bestemming van opgeslagen snelkiesnummer1
10	Snelkiesnummer2 📠2	Fax afbeelding naar bestemming van opgeslagen snelkiesnummer2
11	Wi-Fi/WPS 📶 (alleen Dell B2375dfw Mono MFP)	Hiermee kunt u de draadloze netwerkverbinding gemakkelijk configureren zonder computer.

Informatie over de status-LED

Wanneer er een probleem optreedt, wordt de status van het apparaat door middel van kleuren aangegeven door de status-LED.

LED	Status	Omschrijving	
Status	Uit	<ul style="list-style-type: none"> Het apparaat is offline. Het apparaat bevindt zich in energiebesparende modus. Wanneer er gegevens binnenkomen of een toets wordt ingedrukt, gaat het apparaat automatisch online. 	
	Groen	Knippert	Het apparaat is bezig met opwarmen of is gereed om gegevens te ontvangen.
		Aan	Het apparaat is online en klaar voor gebruik.
	Oranje	Knippert	<ul style="list-style-type: none"> Er is een kleine storing opgetreden en het apparaat wacht tot het probleem is verholpen. Bekijk het bericht op het display. Als het probleem is opgelost, gaat de printer door met afdrukken. De tonercassette is bijna leeg. Bestel een nieuwe tonercassette. U kunt de afdrukkwaliteit tijdelijk verbeteren door de toner te herverdelen. De tonercassette is helemaal leeg. Verwijder de oude tonercassette en plaats een nieuwe. Er is papier vastgelopen. De papierlade is leeg. Plaats papier in de lade. Het apparaat is gestopt als gevolg van een ernstige fout. Bekijk het bericht op het display.
Fout draadloos	Blauw	Knippert	<ul style="list-style-type: none"> Het apparaat maakt verbinding met een draadloos netwerk.
		Aan	<ul style="list-style-type: none"> Het apparaat is verbonden met een draadloos netwerk
		Uit	<ul style="list-style-type: none"> De verbinding tussen het apparaat en het draadloze netwerk is verbroken. Het apparaat bevindt zich in energiebesparende modus. De werkingsmodus van het apparaat is ad-hocmodus.

Introductie van het Scherm

Startschermmodus

Met het startscherm op het bedieningspaneel kan het apparaat op gebruiksvriendelijke wijze worden bediend. Als u op de home-knop (🏠) op het paneel drukt, wordt het startscherm weergegeven.

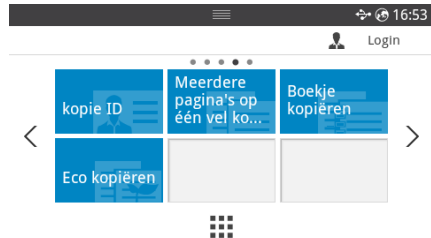
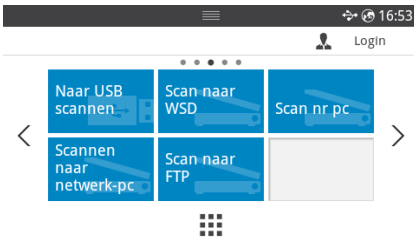
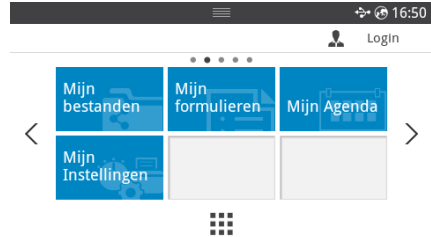
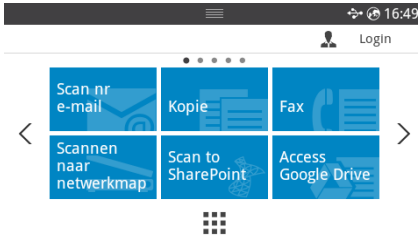

- **Scan nr e-mail:** U kunt een gescande afbeelding verzenden via uw e-mailaccount. zie "[Naar e-mail scanner](#)"
- **Kopiëren :** U kunt de kopieerfunctie gebruiken. zie "[Kopiëren](#)"
- **Fax:** U kunt de faxfunctie gebruiken. zie "[Faxen](#)"
- **Naar een netwerkmap scannen:** U kunt de gescande afbeelding opslaan in een netwerkmap. zie "[Naar een netwerkmap/FTP-server scannen](#)"
- **Naar SharePoint Online scannen:** U kunt een document scannen naar uw Microsoft SharePoint Online-account. zie "[Naar SharePoint Online scannen](#)"
- **Google Drive openen:** U kunt scannen naar of afdrukken vanuit uw Google Drive account. zie "[Google Drive openen](#)"

- **Mijn bestanden:** U kunt deze interne opslaglocatie bereiken, er naartoe scannen of er vandaan afdrukken. zie "[Mijn bestanden](#)"
- **Mijn formulieren:** U kunt formulieren scannen of vooringestelde formuliersjablonen afdrukken vanuit een interne of externe opslaglocatie. zie "[Mijn formulieren](#)"
- **Mijn agenda:** U kunt de agenda afdrukken vanuit uw Google Agenda account. zie "[Mijn agenda](#)"
- **Mijn instellingen:** U kunt door de huidige apparaatinstellingen bladeren of deze veranderen.
- **Naar USB scannen:** U kunt de gescande afbeelding opslaan op een USB-geheugenapparaat. zie "[Naar USB scan.](#)"
- **Naar WSD scannen:** U kunt de gescande afbeelding opslaan via WSD. zie "[Naar WSD scannen](#)"
- **Naar pc scannen:** U kunt de gescande afbeelding opslaan op een pc. zie "[Naar pc/Netwerk-pc scannen](#)"
- **Naar netwerk-pc scannen:** U kunt de gescande afbeelding opslaan op een netwerk-pc. zie "[Naar pc/Netwerk-pc scannen](#)"
- **Naar FTP scannen:** U kunt de gescande afbeelding opslaan op een FTP. zie "[Een netwerkmap/FTP-server instellen](#)"
- **Id-kopie:** U kunt id-kopie gebruiken. zie "[ID-kopiëren](#)"
- **Multiple-Up-kopie:** U kunt Multiple-Up-kopie gebruiken. zie "[2 of 4 pagina's per vel kopiëren \(N-up\)](#)"
- **Boekkopie:** U kunt boekkopie gebruiken. zie "[Boeken kopiëren](#)"
- **Eco-kopie** U kunt eco-kopie gebruiken. zie "[Eco-kopiëren](#)"
- **E-mail & fax:** U kunt de gescande afbeelding faxen en e-mailen in één handeling. zie "[E-mail & fax](#)"
- **Snelkiezen, fax** U kunt een fax versturen met behulp van snelkiezen. zie "[Snelkiezen, fax](#)"
- **Groepskiezen, faxen:** U kunt een fax versturen met behulp van groepskiezen. zie "[Groepskiezen, faxen](#)"
- **Faxen met de hoorn op de haak:** U kunt een fax versturen met behulp van faxen met de hoorn op de haak. zie "[Faxen met de hoorn op de haak](#)"
- < , > : Druk op de linker-/rechterpijltoets om naar de vorige/volgende pagina te gaan.
- **Alle toepassingen** (): Toont alle toepassingen.

- **Berichtenbalk** : Druk op de zwarte balk bovenaan het weergavescherm. Het volgende scherm verschijnt:

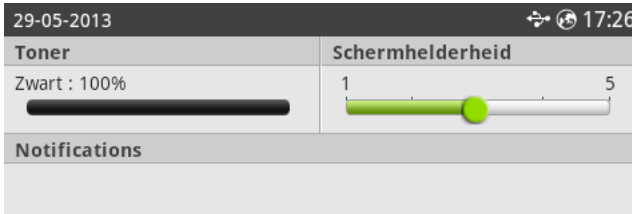

Druk opnieuw op de zwarte balk om de **Berichtenbalk** te sluiten.

- **Toner**: Geeft aan hoeveel afdrucken er nog met de toner kunnen worden gemaakt.
- **Helderheid scherm**: past de helderheid van het scherm aan.
- **Meldingen**: Toont informatie over de apparaatstatus.

Schermmodus Alle toepassingen

Druk op **Alle toepassingen** (☰) vanuit het startscherm, dan ziet u het toepassings scherm.

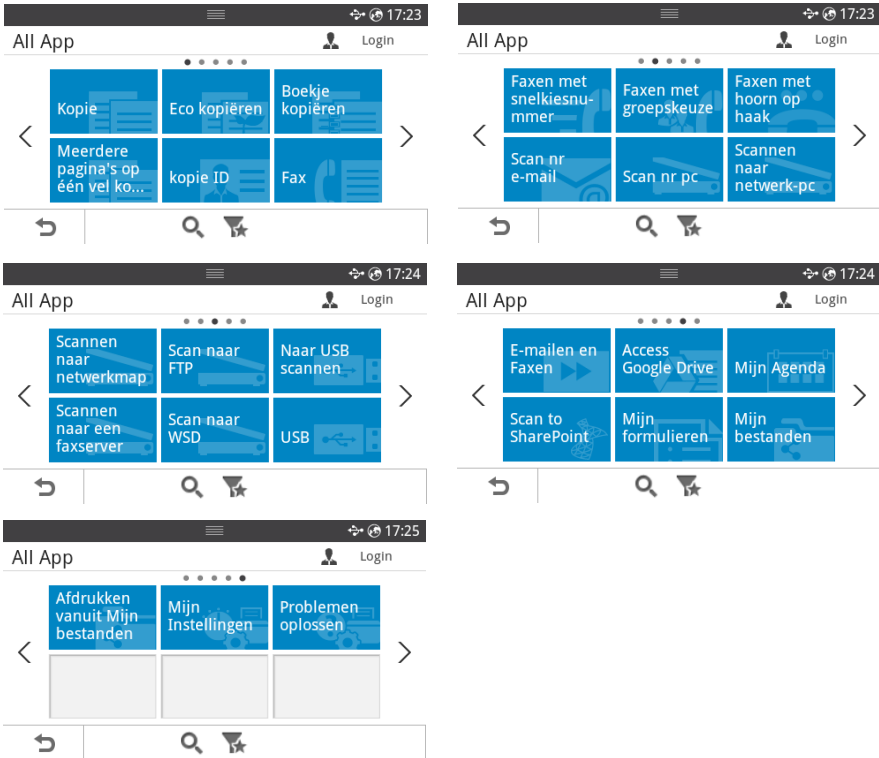

- **USB** : U kunt hem aansluiten op USB.
- **Naar een faxserver scannen**: U kunt de gescande afbeelding opslaan via een faxserver.
- **Naar een netwerkmap scannen**: U kunt de gescande afbeelding opslaan in een netwerkmap.
- **Afdrukken vanuit Mijn bestanden**: U kunt afdrukken vanuit Mijn bestanden.
- **Problemen oplossen** Nuttige informatie over wat u moet doen als er een probleem optreedt.
- **Zoeken** (🔍) : U kunt naar toepassingen zoeken.
- **Categorie** (★) : Toont een lijst met vaak gebruikte toepassingen.

Het Startscherm bewerken

U kunt de toepassingen op het startscherm bewerken met behulp van de **Bewerkingsmodus** en favoriete functie.

Bewerkingsmodus

Houd het gedeelte van het startscherm (niet het pictogram) ingedrukt tot **Bewerkingsmodus** verschijnt.



OPMERKING: Om deze functie te kunnen gebruiken, moet u aangemeld zijn.

- **Toepassingen toevoegen** : U kunt toepassingen toevoegen. Druk op de pijl-links/rechts om het scherm te kiezen en klik op een toepassing die u wilt toevoegen.
- **Toepassingen verwijderen** : Selecteer de toepassingen als u de toepassingen wilt verwijderen.
- **Toepassingen verplaatsen** : U kunt toepassingen naar een ander scherm verplaatsen. Druk op de pijl-links/rechts om de toepassing te verplaatsen.

Favoriet gebruiken

U kunt op het startscherm de toepassing instellen die vaak gebruikt wordt.



OPMERKING: Om deze functie te kunnen gebruiken, moet u aangemeld zijn.

Druk op de knop **Favoriet** (★) voor elke toepassing.

Voorbeeld:

Als u id-kopie als favoriet wilt instellen, doet u dat zoals hieronder:

- 1 Druk in het startscherm op **id-kopie**.

OF

Druk in het startscherm op **Alle toepassingen** (☰) → **Id-kopie**.





- 2 Vink de knop **Favoriet** (★) aan.



- 3 Kies de instelling die u wilt toevoegen aan het startscherm.
 - **Titelkleur wijzigen:** Kies de titelkleur.
 - **Tegelkleur wijzigen:** Kies de tegelkleur.
 - **Titel instellen:** Stel de titeltekst in.
- 4 Druk in het scherm op **Aanvinken** ().
- 5 U kunt het snelkoppelingenmenu voor id-kopie vinden in het startscherm.

Een item in de toepassing zoeken

U kunt zoeken met behulp van **Zoeken** (), **Categorie** ().





- 1 Druk in het startscherm op **Alle toepassingen** ().
 - Druk in het scherm op **Zoeken**(): Voer in het veld met het toetsenbord in het pop-upvenster de toepassingsnaam in.
 - Druk in het scherm op **Categorie**()
 - **Favoriete toepassing** : Toont favoriete toepassingen.
 - **Kopiëren** : Toont alle kopieertoepassingen.
 - **Faxen** : Toont alle faxtoepassingen.
 - **Scannen**: Toont alle scantoeepassingen.
 - **USB** : Toont alle USB-toepassingen.
- 2 Druk op het startpictogram () om terug te keren naar het startscherm.

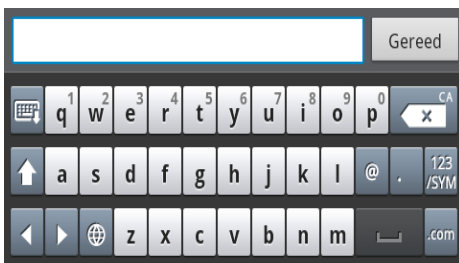

Informatie over het toetsenbord

U kunt met het toetsenbord alfabetische tekens, cijfers, diakritische tekens of bijzondere symbolen invoeren. Dit toetsenbord is speciaal ingedeeld zoals een normaal toetsenbord om het gebruiksgemak te vergroten.

Wanneer u het invoergebied aanraakt waar u alfabetische tekens, cijfers, diakritische tekens of bijzondere symbolen moet invoeren, verschijnt het toetsenbord op het scherm.





-  : Hiermee verbergt u het toetsenbord.
-  : Hiermee verwijdert u de tekens in het invoergebied.
-  : Hiermee verplaatst u de cursor tussen tekens in het invoergebied.
-  : Hiermee schakelt u tussen kleine letters en hoofdletters.

- : Hiermee schakelt u tussen alfanumerieke tekens en cijfers of bijzondere symbolen.
- : Spatiebalk.

Gebruikersprofiel

De beheerder kan 20 gebruikers registreren. De algemene gebruiker kan zichzelf registreren.

ID aanmaken

- 1 Druk in het startscherm op **Mijn instellingen** → **Apparaatinst.** → **Gebruikersprofiel** → **Toevoegen** ().
- 2 Voer het gewenste **id**, **wachtwoord**, **wachtwoord bevestigen** in.
- 3 Druk in het scherm op **Aanvinken**().

ID verwijderen

U kunt alleen uw eigen ID verwijderen. Als u een andere gebruiker wilt verwijderen, moet u zich aanmelden als beheerder.

- 1 Druk in het startscherm op **Mijn instellingen** → **Apparaatinst.** → **Gebruikersprofiel** → **Toevoegen** ().
- 2 Druk in het scherm op **Ja**.

Wachtw. wijzigen

U kunt alleen uw eigen wachtwoord verwijderen. Als u een andere gebruiker wilt verwijderen, moet u zich aanmelden als beheerder.

- 1 Druk in het startscherm op **Mijn instellingen** → **Apparaatinst.** → **Gebruikersprofiel** → Controleer uw id → **Wachtw. wijzigen** ().
- 2 Voer het gewenste **wachtwoord**, **wachtwoord bevestigen**.
- 3 Druk in het scherm op **Aanvinken**().

Aanmelden

Afhankelijk van de verificatie-instellingen die u hebt geselecteerd, moet u zich mogelijk aanmelden als beheerder of gebruiker met toestemming om toegang te krijgen tot sommige opties in het menu Apparaatinst.

- 1 Druk in het weergavescherm op **Mijn instellingen**.
- 2 Selecteer de gewenste optie. Als de optie voor de beheerder of gebruiker met toestemming beschikbaar is, verschijnt het scherm met de aanmeldpagina.
- 3 Voer **ID**, **Wachtwoord** en **Domein** in met behulp van het pop-uptoetsenbord dat verschijnt wanneer u op een veld drukt.

- U kunt ook de knop **Recente gebruikers** gebruiken om een onlangs gebruikt **ID** te vinden en de knop **Lijst met domeinen** om het domein in de opgeslagen lijst van het apparaat te vinden.
 - Als u zich aanmeldt, ziet u de ID van de aangemelde gebruiker op het scherm.
- 4 Druk in het scherm op **Aanvinken** ().

Taakbeheer instellen

- 1 Druk in het startscherm op **Mijn instellingen** → **Apparaatinst.** → **Taakbeheer**.
 - 2 Stel elke optie in zoals u wilt.
 - **Opgeslagen afdruktaak:** Afdruktaken die momenteel op de RAM-schijf zijn opgeslagen.
 - **Veilig ontvangen afdrukken:** Veilig ontvangen taken afdrukken die momenteel op de RAM-schijf zijn opgeslagen.
- Druk op het startpictogram () om terug te keren naar het startscherm.

Interne lettertypen

De **Dell B2375dfw Mono MFP** of **Dell B2375dnf Mono MFP** laserprinter ondersteunt de PCL- en PS-lettertypen. Voer de volgende stappen uit om de lijst met PCL- en PS-lettertypen te bekijken:

De lijst met PCL-lettertypen afdrukken

- 1 Druk in het startscherm op **Mijn instellingen** → **Apparaatinst.** → **Rapporten** → **Lijst met PCL-lettertypen**.
- 2 Druk op de knop **Start** (▶).
- 3 De lijst met PCL-lettertypen wordt afgedrukt.

De lijst met PS3-lettertypen afdrukken

- 1 Druk in het startscherm op **Mijn instellingen** → **Apparaatinst.** → **Rapport** → **Lijst met PS-lettertypen**.
- 2 Druk op de knop **Start** (▶).
- 3 De lijst met PS-lettertypen wordt afgedrukt.



OPMERKING: U kunt extra PCL-lettertypen en PS-lettertypen toevoegen in het **hulpprogramma Printerinstellingen**. Zie "[Hulpprogramma voor het bestellen van Dell-printerbenodigdheden gebruiken](#)".

De hardware installeren

In deze sectie worden de stappen getoond die noodzakelijk zijn voor het installeren van de hardware. Dit wordt uitgelegd in de Beknpte installatiehandleiding. Lees de Beknpte installatiehandleiding door en voer de volgende stappen uit:

1 Kies een stabiele locatie.

Kies een vlak, stabiel oppervlak met voldoende ruimte voor luchtcirculatie rond het apparaat. Laat extra ruimte vrij voor het openen van kleppen en papierladen.

Plaats het apparaat in een ruimte die voldoende geventileerd is, maar niet in direct zonlicht, vlakbij een warmte- of koudebron of op een vochtige plek. Plaats het apparaat niet te dicht bij de rand van een bureau of tafel.

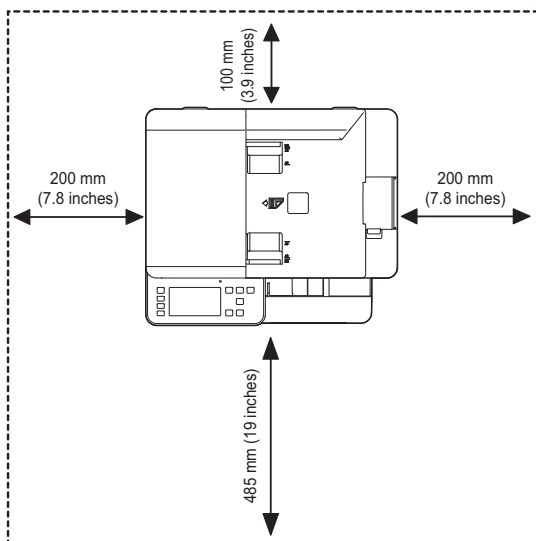

Plaats het apparaat op een vlak en stabiel oppervlak zodat het niet meer dan 2 mm overhelt, anders verslechtert de afdrukkwaliteit.

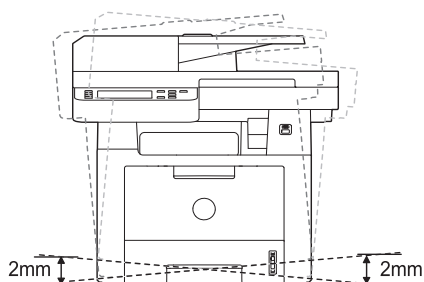

- 2 Haal het apparaat uit de verpakking en controleer alle bijgeleverde artikelen.
- 3 Verwijder de tape rond het apparaat.

- 4 Plaats de printercassette.
- 5 Vul papier bij. Zie "Papier plaatsen".
- 6 Controleer of alle kabels op de printer zijn aangesloten.
- 7 Zet de printer aan.

 **OPMERKING:** Als u de printer verplaatst, mag u hem niet ondersteboven of op zijn kant leggen. In dit geval kan de binnenzijde van de printer verontreinigd raken door tonerpoeder waardoor er schade aan uw printer kan ontstaan of de afdrukkwaliteit kan verslechteren.

Tonercassette plaatsen

- 1 Open de klep aan de voorzijde.

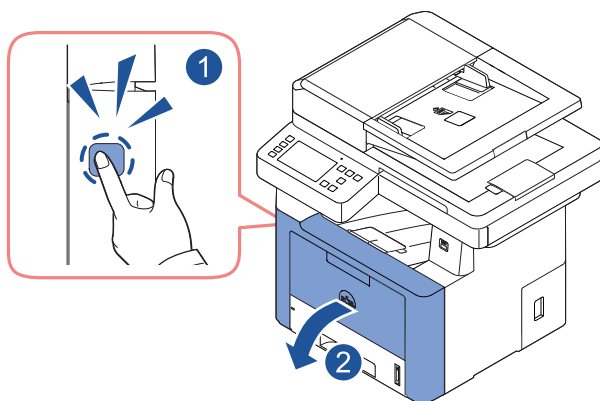

 **OPGELET:** Om beschadiging te voorkomen, mag u de tonercassette niet langer dan enkele minuten blootstellen aan licht.

 **OPGELET:** Raak de groene onderzijde van de tonercassette niet aan. Neem de cassette vast bij de handgreep om te vermijden dat u de onderkant aanraakt.

2 Verwijder het verpakingschuim en gooi het weg.

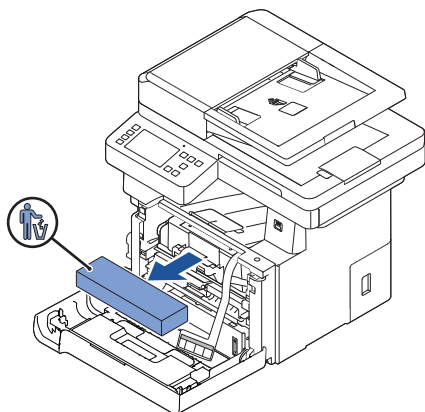

3 Trek de tonercassette er recht uit.

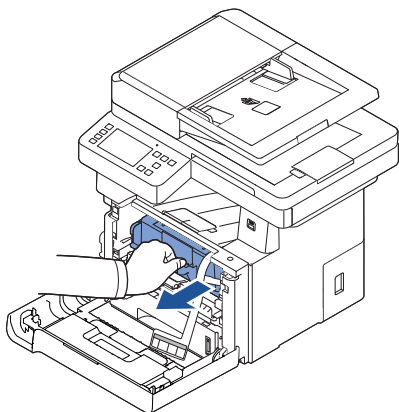

4 Verwijder het etiket en de beschermende laag van de tonercassette.

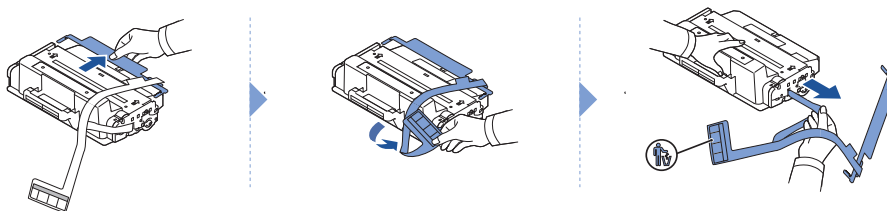

- 5 Schud de nieuwe tonercassette stevig heen en weer om de toner in de tonercassette gelijkmatig te verdelen.

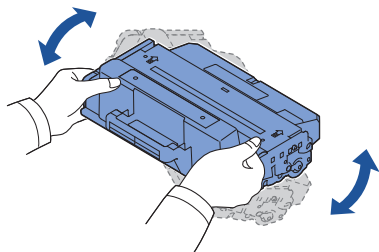

 **OPMERKING:** Als er toner in contact komt met uw kleding, veeg de toner dan met een droge doek af en was uw kleding in koud water. Door warm water hecht de toner zich aan de stof.

- 6 Houd de tonercassette aan de handgreep vast, schuif ze in de printer tot ze goed vast zit.

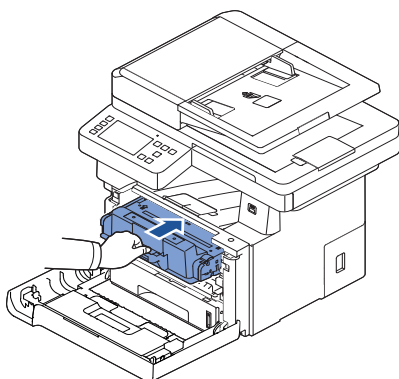

- 7 Sluit de voorklep.

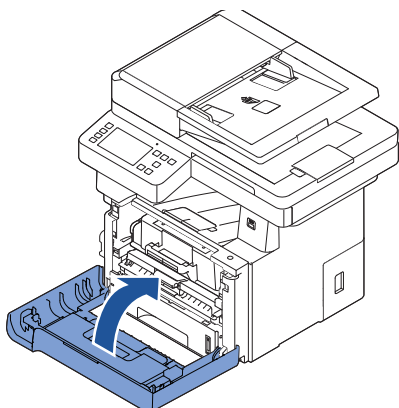

Papier plaatsen

U kunt tot 250 vel gewoon papier (80 g/m² bankpostpapier) in de papierlade plaatsen.

-  **OPMERKING:** Stel het papiersoort en -formaat in nadat u papier in de papierlade hebt geplaatst. In "Het Papierformaat instellen" en "Het Papierformaat instellen" ziet u welk papier gebruikt wordt bij het kopiëren en faxen, of "Tabblad Papier" afdrukken vanaf de computer.

Plaats het papier:

- 1 Trek de papierlade uit de printer.

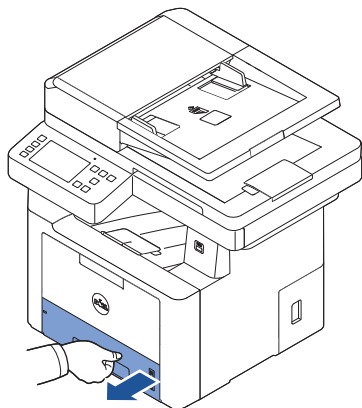

- 2 Indien u papier in de lade plaatst dat langer is dan een standaardformaat (Letter of A4), zoals Legal-papier, ontgrendel dan de geleidervergrendeling door erop te drukken en schuif de papierlengtegeleider volledig uit tot de volledige lengte van de papierlade is bereikt.

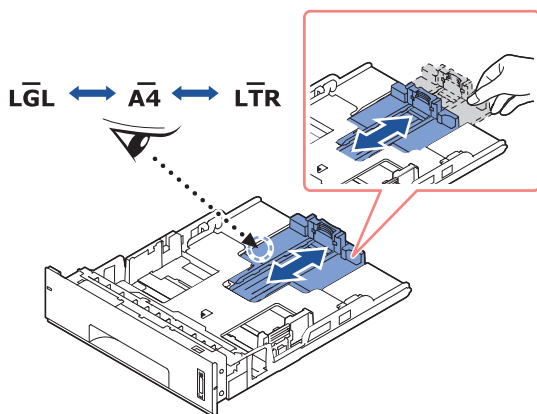

3 Schuif de lengtegeleider tegen de stapel papier aan.

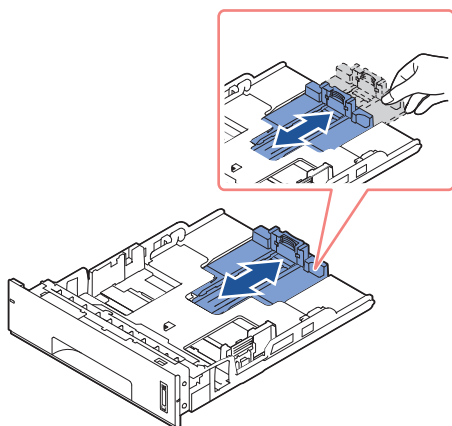

Stel bij papierformaten die kleiner zijn dan Letter de achterste papierlengtegeleider zo in dat deze de stapel papier net aanraakt.

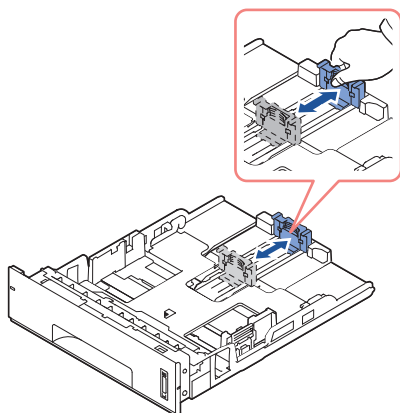

4 Druk de papierbreedtegeleider in en schuif deze naar de papierstapel toe totdat deze de zijkant van de stapel raakt.

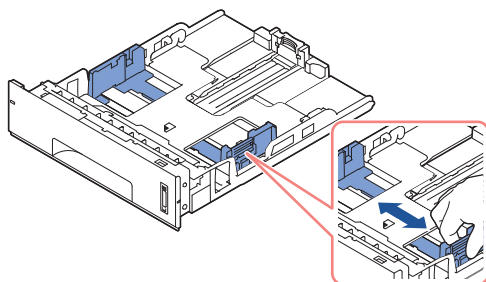

- 5 Buig de bundel papier om de vellen los te maken en waaier ze uit. Zorg dat u de afdrukmedia niet vouwt of kreukt. Maak er op een vlakke ondergrond een rechte stapel van.

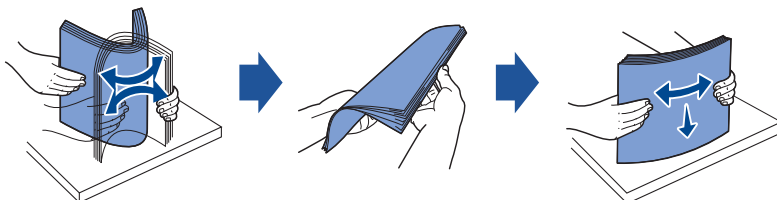

- 6 Plaats de stapel in de papierlade. De zijde waarop u wilt afdrukken komt omlaag te liggen.

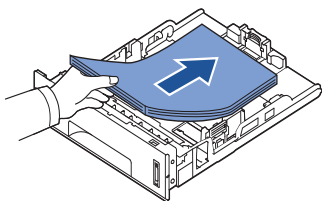

- 7 Zorg ervoor dat het papier niet boven het aan de binnenkant van de lade aangegeven maximum komt.

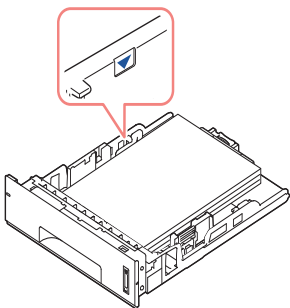

 **OPMERKING:** Als u te veel papier in de papierlade plaatst, kan dit papierstoringen veroorzaken.

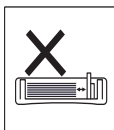
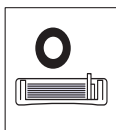

 **OPMERKING:** Als u de papiergeleiders niet nauwkeurig instelt, kan het papier vastlopen.

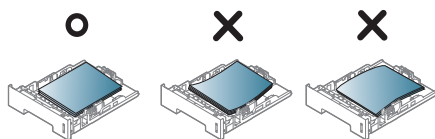

8 Schuif de papierlade weer in de printer.

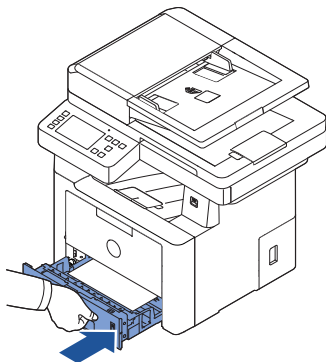

9 Papiersoort en -formaat instellen. Raadpleeg "[Het Papierformaat instellen](#)" en "[Het Papierformaat instellen](#)" voor meer informatie.

Aansluitingen

Het telefoonsnoer aansluiten

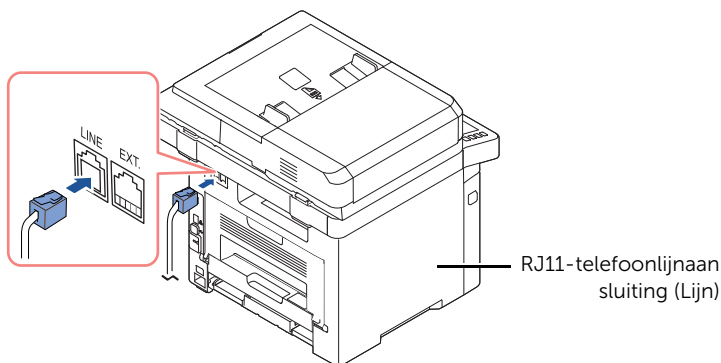

Naar de

- 1 Steek een uiteinde van de telefoonkabel in de RJ11-telefoonkabelaansluiting (FAX) en het andere uiteinde in een actieve wandstekkerbus.

Om een telefoon en/of antwoordapparaat op uw printer aan te sluiten, verwijdert u de stop uit de uitgang voor intern telefoontoestel (EXT.) (☎) en steekt u de stekker van de telefoon of het antwoordapparaat in de uitgang voor intern telefoontoestel (EXT.).

- 2 Alternatieve installatie van fax aangesloten op een stopcontact en een externe telefoon of telefoonbeantwoorder:

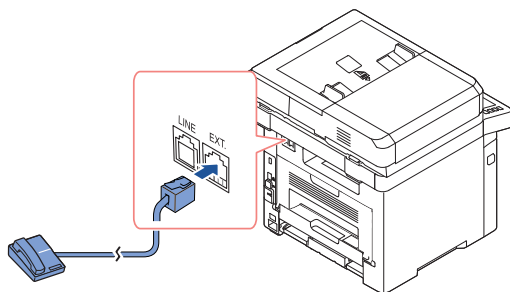

USA

Als u een FAX aansluit met behulp van een antwoordapparaat of telefoonbeantwoorder:

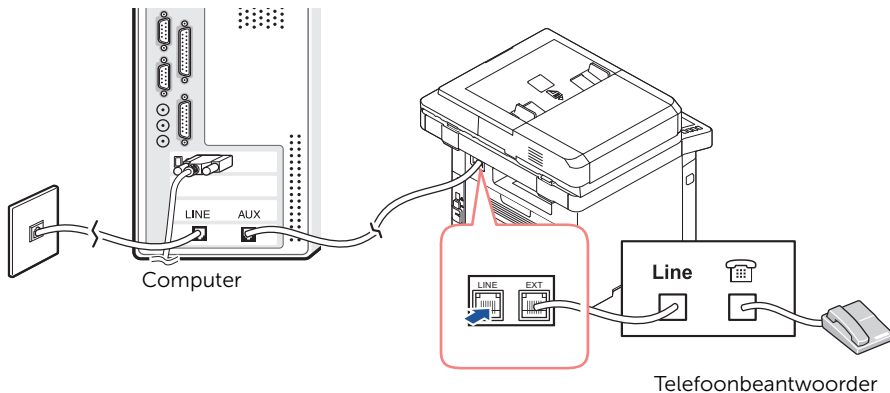

OPMERKING: Stel het aantal belsignalen hoger in dan die van de instelling "Een antwoordapparaat gebruiken" voor de telefoonbeantwoorder.

Als u een FAX aansluit met behulp van een computermodem:

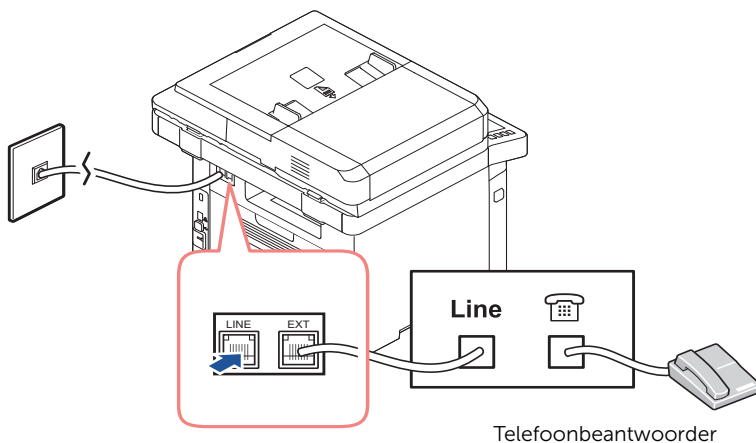

OPMERKING: Stel het aantal belsignalen hoger in dan die van de instelling "Een antwoordapparaat gebruiken" voor de telefoonbeantwoorder.

OPMERKING: Raadpleeg "Een antwoordapparaat gebruiken" of "Een computermodem gebruiken" voor aanvullende informatie.

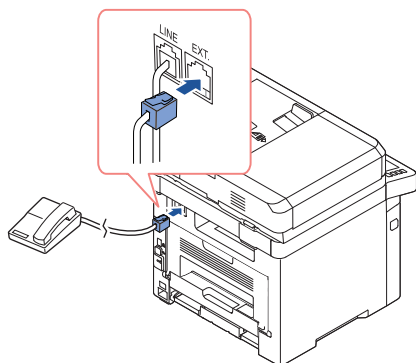

USA

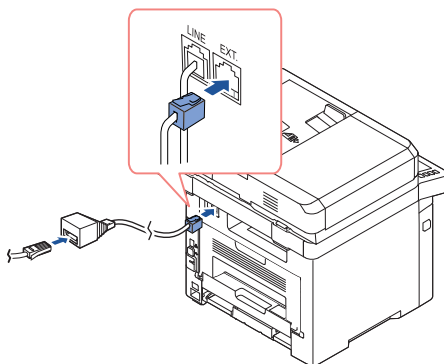

UK



OPMERKING: In het Verenigd Koninkrijk is de telefoonadapter niet meegeleverd. Wij raden u aan die in een plaatselijke winkel aan te schaffen.

Als de telefooncommunicatie in uw land verloopt via een seriële verbinding (zoals in Duitsland, Zweden, Denemarken, Oostenrijk, België, Italië, Frankrijk en Zwitserland), sluit u de telefoon of het antwoordapparaat aan zoals aangegeven in de volgende afbeelding.

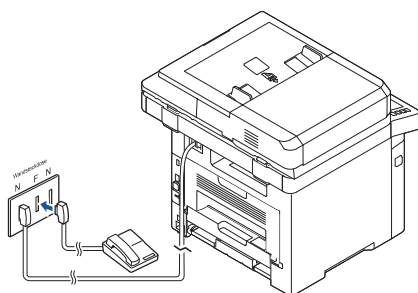

Deutschland

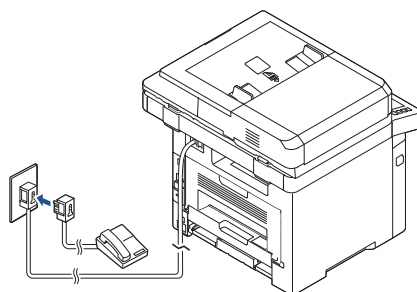



France

De printerkabel aansluiten

De printer lokaal aansluiten

Een lokale printer is een printer die via een USB-kabel met uw computer is verbonden. Indien uw printer is verbonden met een netwerk i.p.v. met uw computer, slaat u deze stap over en gaat u verder met "[De printer aansluiten op het netwerk](#)".

 **OPMERKING:** USB-kabels moeten afzonderlijk worden aangekocht. Neem contact op met Dell om een USB-kabel te kopen.

 **OPMERKING:** Gebruik een gecertificeerde USB-kabel om de printer met de USB-poort te verbinden. U moet een kabel van 3 m lengte kopen die voor USB 2.0 geschikt is.

- 1 Zorg dat de printer, computer en alle andere aangesloten apparatuur is uitgeschakeld en van de netvoeding is gekoppeld.
- 2 Sluit een USB-kabel aan de USB-poort van uw printer aan.

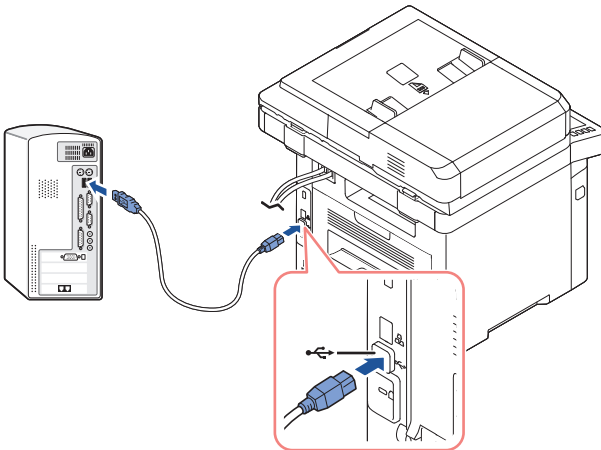

- 3 Sluit het andere einde van de kabel aan op een vrije USB-poort van uw computer, maar niet op de poort voor het USB-toetsenbord.

De printer aansluiten op het netwerk

- 1 Zorg dat de printer, computer en alle andere aangesloten apparatuur is uitgeschakeld en van de netvoeding is gekoppeld.
- 2 Verbind een uiteinde van een standaard UTP-netwerkkabel (Unshielded Twisted Pair) van categorie 5 met een LAN-drop of -hub en het andere uiteinde met de Ethernet-netwerkpoort aan de achterkant van de printer. De printer past zich automatisch aan de netwerksnelheid aan.

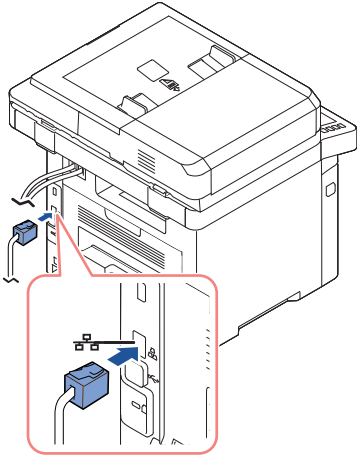

OPMERKING: Nadat u de printer hebt aangesloten, moet u de netwerkparameters op het bedieningspaneel configureren. Zie "[Netwerkparameters configureren via het bedieningspaneel](#)".

De printer aanzetten

! **OPGELET:** Het fuserbereik achteraan in de printer warmt sterk op vanaf het moment dat de printer wordt aangezet.

! **OPGELET:** Kijk uit dat u zich niet brandt wanneer de achteruitvoer over staat.

! **OPGELET:** Haal de printer niet uit elkaar wanneer deze aanstaat. U kunt dan een elektrische schok krijgen.

Ga als volgt te werk om de printer aan te zetten:

- 1 Steek een uiteinde van de stroomkabel in de stroomkabelaansluiting aan de achterkant van de printer en het andere uiteinde in een correct geaard stopcontact.
- 2 Druk op de aan/uit-schakelaar om de printer aan te zetten. Het startscherm verschijnt op het scherm en geeft aan dat de printer ingeschakeld is.

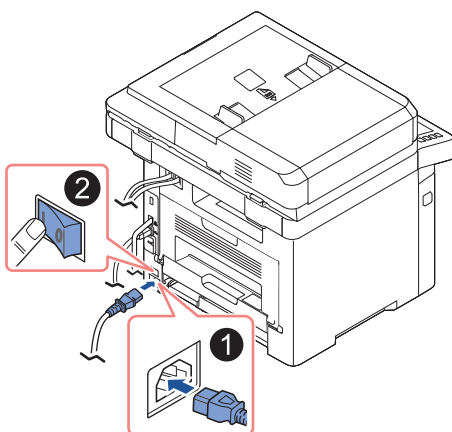

✍ **OPMERKING:** Als u de printer voor de eerste keer inschakelt, moet u de taal, de datum, de tijd, het land en de faxinstellingen configureren. Deze instellingen zijn mogelijk ook noodzakelijk na een upgrade van de firmware of nadat de printer is gereset.

Startinstellingen voor faxen configureren

- 1 Stel de taal in. Zie "De taal van de berichten op het display wijzigen (alleen beheerder)".
- 2 Selecteer het land. Zie "Land selecteren (alleen beheerder)".
- 3 Stel de datum en tijd in. Zie "Tijd en datum instellen (alleen beheerder)".
- 4 Wanneer het **bevestigingsvenster faxinst.** verschijnt, kiest u of .
Als u selecteert, worden de standaardinstellingen voor faxen hersteld.
Als u **Aanvinken**() selecteert:
 - a Voer de apparaat-id in. Zie "De printer-ID instellen".
 - b Selecteer de ontvangstmodus en het aantal keer overgaan. Zie "Het faxsysteem instellen".
 - c Test de faxlijn. Zie "De faxlijnverbinding testen".
- 5 De printer keert terug naar het startscherm.

Een USB-geheugenapparaat gebruiken

In dit hoofdstuk wordt uitgelegd hoe u een USB-geheugenapparaat samen met uw apparaat kunt gebruiken.

Info over USB-geheugen

Er bestaan USB-geheugenapparaten met verschillende geheugencapaciteiten die meer ruimte bieden voor de opslag van documenten, presentaties, gedownloade muziek en video's, hogeresolutieafbeeldingen en alle andere bestanden die u wilt opslaan of verplaatsen.

De volgende functies zijn beschikbaar als u gebruikmaakt van een optioneel USB-geheugen:

- Documenten scannen en opslaan in het USB-geheugen
- Afdrukken vanaf een USB-geheugenapparaat,
- Back-upbestanden terugzetten in het geheugen van het apparaat
- Het USB-geheugen formatteren
- de beschikbare geheugenruimte controleren.

Een USB-geheugenstick inbrengen

De USB-geheugenpoort aan de voorkant van uw printer ondersteunt USB V1.1- en USB V2.0-geheugenapparaten. Op uw apparaat worden USB-geheugenapparaten met FAT16/FAT32 en sectoren van 512 bytes ondersteund.

Controleer het bestandssysteem van het USB-geheugenapparaat van uw leverancier.

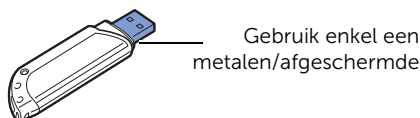

Steek een USB-memorystick in het USB-geheugenslot aan de voorkant van de printer.

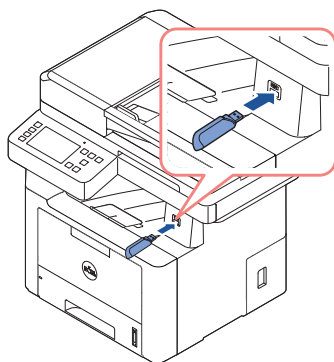

 **OPGELET:** Verwijder het USB-geheugenapparaat niet terwijl het apparaat actief is of bezig is met lezen van of schrijven naar het USB-geheugen. Schade veroorzaakt door onjuist gebruik valt niet onder de garantie.

 **OPGELET:** Als uw USB-geheugenapparaat bepaalde functies heeft, zoals beveiligings- en wachtwoordinstellingen, kan uw apparaat het mogelijk niet automatisch detecteren. Raadpleeg de gebruikershandleiding van het USB-geheugenapparaat voor meer informatie over deze functies.

Direct USB

- 1 Sluit het USB-geheugenapparaat aan op de USB-geheugenpoort van uw apparaat.

 **OPMERKING:** Plaats de USB-geheugenstick zodra het pop-upvenster wordt weergegeven.

Item	Omschrijving
Afdrukken vanaf USB	U kunt bestanden die opgeslagen zijn op een USB-geheugenapparaat rechtstreeks afdrukken.
Naar USB scan.	U kunt een document scannen en de gescande afbeelding op een USB-geheugenapparaat opslaan.
Bestandsbeheer	U kunt afbeeldingsbestanden wissen die opgeslagen zijn in het USB-geheugen.
Mapgrootte	U kunt controleren hoeveel geheugenruimte er nog beschikbaar is voor het opslaan van documenten.
Importereren	U kunt het back-upbestand terugzetten op het apparaat.
Exportereren	U kunt bestanden van Gegevens instellen en Adresboek opslaan in het USB-geheugen.

Naar USB scan.

- 1 Sluit een USB-geheugenapparaat aan op de USB-geheugenpoort van uw apparaat.
- 2 Plaats het/de document(en) met de voorzijde naar boven en de bovenzijde eerst in de DADI.



OF

Plaats één document met de bedrukte zijde naar beneden op de glasplaat.

Zie "Een origineel plaatsen" voor informatie over het plaatsen van documenten.

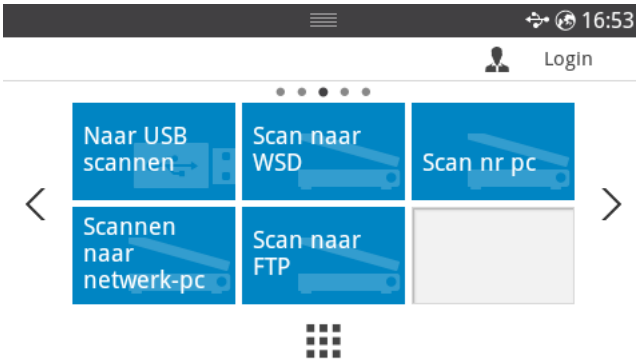
- 3 Druk in het startscherm op **Alle toepassingen** () → **naar USB scannen**.



- 4 Indien nodig kunt u op het scherm de scaninstellingen aanpassen, zoals scanresolutie, scankleur, scanindeling, PDF-codering, dubbelzijdig, formaat origineel en type origineel met behulp van **Instelling** ().
- 5 Druk in het scherm op **Start** ().
Uw printer begint met het scannen van het document en slaat het op in uw USB-geheugen.
- 6 Na het scannen kunt u het USB-geheugenapparaat uit het apparaat verwijderen.

De instellingen van de scanfunctie wijzigen

In de volgende tabel staan de opties die u kunt kiezen.

Oorspr. type	Formaat orig.	Resolutie	Kleur	Formatteren	Dubbelzijdig
Tekst, Tekst & foto, foto	DADI : Letter, A4, A5, JIS B5, Legal, Folio, Oficio, Executive Platten : Letter, A4, A5, JIS B5, Executive, Statement	100, 200, 300, 600	Kleur, Grijs, Mono	JPEG, BMP, TIFF, PDF, afzonderlijke PDF, TIFF met meerdere pagina's, XPS, XPS met meerdere pagina's	Uit, korte zijde, lange zijde

- 1 Druk op **Mijn instellingen** → **Apparaatinst.** → **Standaardinstelling** → **Standaardwaarde voor scannen** → **Naar USB scannen**
- 2 Klik op **Opties** om de instellingen voor elke scan aan te passen.
 - **Type origineel**: Bepaalt het type van het origineel.
 - **Formaat origineel** hiermee stelt u de grootte van de afbeelding in.
 - **Resolutie**: Hiermee stelt u de afbeeldingsresolutie in.
 - **Kleur**: Hiermee stelt u de kleurmodus in. Als u in deze optie Mono selecteert, kunt u JPEG niet selecteren in Scanindeling of andersom.
 - **Indeling** U kunt de bestandsindeling selecteren voordat u de scantaak uitvoert. Als u **Mono** selecteert onder **Scanindeling**, mag u niet **JPEG** selecteren. Afhankelijk van de geselecteerde scanmethode, is deze optie mogelijk niet beschikbaar.
 - **Dubbelzijdig**: Deze functie is vooral nuttig wanneer u dubbelzijdige originelen wilt scannen.
 - **Best.beleid** U kunt het beleid voor het genereren van bestandsnamen kiezen voor u de scantaak uitvoert via USB. Als het USB-geheugen dezelfde naam heeft als de bestandsnaam die u opgeeft, kunt u de naam wijzigen, overschrijven of annuleren.
- 3 Druk op het startpictogram () om terug te keren naar het startscherm.

Het USB-geheugen beheren

U kunt afbeeldingsbestanden wissen die opgeslagen zijn in het USB-geheugen.

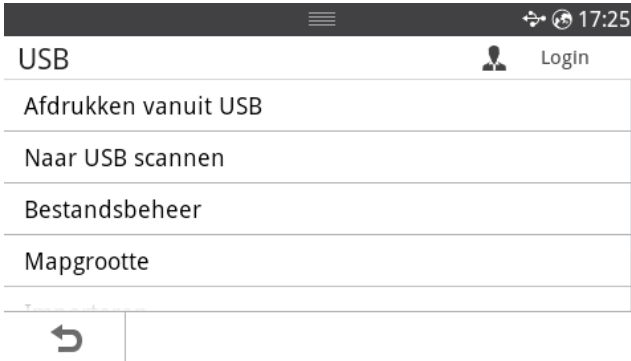

Een afbeeldingsbestand verwijderen

Een afbeeldingsbestand verwijderen dat u hebt gescand en op uw USB-geheugenstick hebt opgeslagen:

- 1 Steek de USB-memorystick in het USB-geheugenslot van de printer.



OPMERKING: Plaats de USB-geheugenstick zodra het pop-upvenster wordt weergegeven.

OF

Druk in het startscherm op **Alle toepassingen** () → **USB**.

- 2 Druk op **Bestandsbeheer**.
- 3 Druk op het teken naast het bestand dat u wilt wissen.
- 4 Druk op **OK** wanneer het bevestigingsscherm wordt weergegeven.
- 5 Druk op  om een menu hoger te gaan.

Afdrukken vanaf een USB-geheugenapparaat

U kunt bestanden die opgeslagen zijn op een USB-geheugenapparaat rechtstreeks afdrukken.

Bestand wordt ondersteund door de optie Rechtstreeks afdrukken.

- PRN: Alleen bestanden die zijn gemaakt met het bijgeleverde stuurprogramma zijn compatibel.



OPMERKING: Als u PRN-bestanden afdrukt die op een ander apparaat zijn gemaakt, zal de afdruk verschillen.

- TIFF
- JPEG: JPEG Baseline

- PDF: PDF 1.7 of een lagere versie

1 Steek de USB-memorystick in het USB-geheugenslot van de printer.



OPMERKING: Plaats de USB-geheugenstick zodra het pop-upvenster wordt weergegeven.

OF

Druk in het startscherm op **Alle toepassingen** () → **USB**.

2 Druk op **Afdrukken vanaf USB**

3 Druk op de pijl omhoog of omlaag om de gewenste map of bestand te selecteren.

4 Selecteer het aantal exemplaren dat u wilt afdrukken of geef een getal op.

5 Druk in het scherm op **Start** (▶).

Het afdrukken is gestart.

6 Druk op **OK** wanneer **Ja** verschijnt voor een andere afdruktaak en herhaal de procedure vanaf stap 2. Of druk op de pijl-links/rechts om **Neer** te selecteren en vervolgens op **OK**.

7 Druk op ↶ om een menu hoger te gaan.

De USB-geheugenstatus weergeven

U kunt controleren hoeveel geheugenruimte er nog beschikbaar is voor het scannen en opslaan van documenten.

1 Steek de USB-memorystick in het USB-geheugenslot van de printer.



OPMERKING: Plaats de USB-geheugenstick zodra het pop-upvenster wordt weergegeven.

OF

Druk in het startscherm op **Alle toepassingen** () → **USB**.

2 Druk op **Ruimte tonen**.

Op het scherm wordt de beschikbare geheugenruimte weergegeven.

3 Druk op ↶ om een menu hoger te gaan.

Importeren (alleen beheerder)

1 Sluit het USB-geheugenapparaat aan op de USB-geheugenpoort van uw apparaat.



OPMERKING: Plaats de USB-geheugenstick zodra het pop-upvenster wordt weergegeven.

OF

Druk in het startscherm op **Alle toepassingen** () → **USB**.



2 Druk op **Importeren**.

3 Selecteer **Gegevens instellen**, **Adresboek** en druk **OK**.

4 Selecteer het bestand dat u wilt terugzetten en druk op **OK**.

- 5 Druk op **OK** wanneer **Ja** verschijnt om het back-upbestand terug te zetten op het apparaat.
- 6 Druk op ↶ om een menu hoger te gaan.

Exporteren (alleen beheerder)

- 1 Sluit het USB-geheugenapparaat aan op de USB-geheugenpoort van uw apparaat.
 **OPMERKING:** Plaats de USB-geheugenstick zodra het pop-upvenster wordt weergegeven.
- OF
- Druk in het startscherm op **Alle toepassingen** () → **USB**.
- 2 Druk op **Exporteren**.
 - 3 Selecteer **Gegevens instellen**, **Adresboek** en druk **OK**.
 - 4 Selecteer het bestand dat u wilt terugzetten en druk op **OK**.
 - 5 Druk op **OK** wanneer **Ja** verschijnt om het back-upbestand terug te zetten op het apparaat.
 - 6 Druk op ↶ om een menu hoger te gaan.

Het adresboek instellen





U kunt een adresboek met veelgebruikte e-mailadressen aanmaken via **Embedded Web Service** en zo snel en gemakkelijk e-mailadressen invoeren door de locatienummers in te voeren die eraan zijn toegewezen in het adresboek.

Individuele adressen opslaan

- 1 Druk in het startscherm op **Mijn instellingen** → **Adresboek** → **Adresboek**.
- 2 Druk op het pictogram **Toevoegen** ().
- 3 Druk op **Nieuw individueel**.
- 4 Voer met het toetsenbord in het pop-upvenster in elk veld de naam, het e-mailadres en het telefoonnummer in. Druk daarna op de pijl-links/rechts om het snelkiesnummer te kiezen.
 -  **OPMERKING:** Vink het pictogram **Favoriet** () aan bij adressen die u vaak gebruikt. U kunt ze gemakkelijk vinden in de zoekresultaten.
- 5 Druk in het scherm op **Aanvinken** ().
 -  **OPMERKING:** Druk op het startpictogram () om terug te keren naar het startscherm

Snelkiesnummers gebruiken

Wanneer u tijdens het versturen van een fax wordt gevraagd om een nummer in te voeren, voert u het snelkiesnummer in waaronder u het gewenste faxnummer hebt opgeslagen.

-  **OPMERKING:** In het geval van een snelkiesnummer dat uit één cijfer (0-9) bestaat, houdt u de cijfertoets op het numeriek klavier langer dan 2 seconden ingedrukt.
-  **OPMERKING:** In het geval van een snelkiesnummer dat uit twee of drie cijfers bestaat, drukt u op de eerste cijfertoets(en) en houdt u vervolgens de laatste cijfertoets meer dan twee seconden ingedrukt.
-  **OPMERKING:** U kunt de adresboeklijst afdrucken door in het startscherm te kiezen voor Druk op **Mijn instellingen** → **Adresboek** → **Afdrukken** → **Start** ().
of
Druk in het startscherm op **Mijn instellingen** → **Apparaatinst.** → **Rapporten** → **Adresboek** → **Start** ().



Groepsadressen opslaan

- 1 Druk in het startscherm op **Mijn instellingen** → **Adresboek** → **Adresboek**.
- 2 Druk op het pictogram **Toevoegen** ().
- 3 Druk op **Nieuwe groep**.
- 4 Voer de groepsnaam in en druk daarna op het pictogram **Toevoegen** () in het startscherm.
- 5 Kies het e-mailadres dat u in de lijst wilt zetten.
- 6 Druk in het scherm op **Aanvinken**().
- 7 Druk op het startpictogram () om terug te keren naar het startscherm.

Groepsnummers bewerken

- 1 In het startscherm **Mijn instellingen** → **Adresboek** → **Adresboek**.
- 2 Selecteer de gewenste groep.
- 3 U kunt de **Groepsnaam** bewerken en een lid toevoegen of verwijderen.
- 4 Druk in het scherm op **Aanvinken**().
- 5 Druk op het startpictogram () om terug te keren naar het startscherm.

Een item in het adresboek zoeken

u kunt zoeken met behulp van **Zoeken**(), **Categorie** ().

- 1 Druk in het startscherm op **Mijn instellingen** → **Adresboek** → **Adresboek**.
 - Druk in het scherm op **Zoeken**(): Voer in het veld met het toetsenbord in het pop-upvenster het adres, het telefoonnummer of de naam in.
 - Druk in het scherm op **Categorie** (): de vaak gebruikte adressen worden weergegeven.
 - Druk in het scherm op **Server**(): de adressen die opgeslagen zijn op de **LDAP**-server worden weergegeven.
- 2 Druk op het startpictogram () om terug te keren naar het startscherm.

Adresboek exporteren (alleen beheerder)

U kunt het geëxporteerde adresboek bewerken in de bestandsindeling .csv en deze terugsturen naar het apparaat door vanaf uw computer naar het apparaat te exporteren.

- 1 Open de **Embedded Web Service**. Zie "[Embedded Web Service](#)".
- 2 Klik op **Adresboek** → **Exporteren** in de vervolgkeuzelijst onder **Taak**.
- 3 Stel de gewenste optie in en klik op de knop **Exporteren**.
Vervolgens het adresboekbestand opgeslagen in uw computer.

- **BOM** : Hiermee exporteert u een adressenlijst met BOM (Byte Order Mark)-informatie.
- **Codering**
 - **Geen codering** : Hiermee exporteert u een adressenlijst zonder codering.
 - **Geen codering, niet vertrouwelijk** : Hiermee exporteert u een adressenlijst zonder codering, niet vertrouwelijk.
 - **Codering** : Hiermee exporteert u een adressenlijst met codering.

Adresboek importeren (alleen beheerder)

U kunt het adresboek dat in de machine is opgeslagen importeren naar de computer in de bestandsindeling .csv met de **Embedded Web Service**.



- Een .csv-bestand dat met een wachtwoord is beveiligd of een verbeterde beveiliging heeft, kan niet worden bewerkt.
- Het .csv-bestand moet worden opgeslagen in het programma Kladblok met de tekenset UTF-8.
- Wijzig de eerste rij niet (modelnaam, versie, titelveld).
- Gebruik de komma (,) als een scheidingsteken.
- Wanneer u de adresboekgegevens van een computer naar het apparaat importeert, worden de bestaande adresboekgegevens verwijderd.
- Voer geldige gegevens in. Als u ongeldige gegevens invoert, kunnen onverwachte fouten optreden. Volg de onderstaande regels voor het invoeren van geldige gegevens.
 - **Snelkiesnummers**: Voor elk adres is een nummer vereist. U kunt hetzelfde nummer niet meerdere malen gebruiken. Alleen cijfers zijn toegestaan.
 - **Gebruikersnaam**: Dit veld is niet verplicht. U kunt maximaal 64 bytes in UTF-8 invoeren. <, ", >, \ is niet toegestaan.
 - **Fax**: Dit veld is niet verplicht. U kunt tot 40 bytes aan cijfers (0-9) en speciale tekens invoeren(#,*,-).
 - **E-mail**: Dit veld is niet verplicht. U kunt tot 128 bytes invoeren in de notatie voor e-mailadressen (bijvoorbeeld: printer@domain.com)

1 Open de **Embedded Web Service**. Zie "[Embedded Web Service](#)".

2 Klik op **Adresboek** → **Importeren** in het gedeelte **Taak**.

3 Selecteer **Browse** en selecteer het opgeslagen bestand.

4 Stel de gewenste optie in en klik op de knop **Importeren**.

- **Decodering**
 - **Geen decodering** : Hiermee exporteert u een adressenlijst zonder decodering.

- **Geen decodering, niet vertrouwelijk** : Hiermee exporteert u een adressenlijst zonder decodering, niet vertrouwelijk.
- **Decodering** : Hiermee exporteert u een adressenlijst met decodering.

Adresboek afdrukken

U kunt uw lijst met e-mailadressen controleren door deze op papier af te drukken.

- 1 Druk in het startscherm op **Mijn instellingen** → **Adresboek** → **Afdrukken**.
- 2 Druk in het scherm op **Start** (▶).
Het apparaat begint met afdrukken.

Menu Favoriet gebruiken (alleen beheerder)

U kunt op het startscherm de optie instellen die vaak gebruikt wordt.

Favoriet menu aanmaken

- 1 Druk in het startscherm op **Mijn instellingen** → **Apparaatinst.** → **E-mailinstel.**
- 2 Druk op de pijl omhoog of omlaag om het gewenste menu-item te selecteren.
- 3 Gebruik indien nodig de pijl-links/rechts tot het submenu-item verschijnt.
- 4 Voer de gevraagde informatie in of kies de gewenste status.
- 5 Druk op het startpictogram (🏠) om terug te keren naar het startscherm.

E-mailinstel. (alleen beheerder)

Om e-mail-functies zoals Naar e-mail scannen en Fax doorsturen naar e-mail-adressen te kunnen gebruiken, moet u eerst onder netwerkinstellingen de SMTP-serverinstellingen configureren. Zie "Netwerkinstallatie (alleen beheerder)" voor netwerkparameters.

De E-mail instellen

- 1 Druk in het startscherm op **Mijn instellingen** → **Apparaatinst.** → **E-mailinstel.**
- 2 Druk op de pijl omhoog of omlaag om het gewenste menu-item te selecteren.
- 3 Gebruik indien nodig de pijl-links/rechts tot het submenu-item verschijnt.
- 4 Voer de gevraagde informatie in of kies de gewenste status.
- 5 Druk op het startpictogram (🏠) om terug te keren naar het startscherm.

Beschikbare opties voor het instellen van e-mailaccounts

Optie	Omschrijving
SMTP-server^a	U kunt de printer zo instellen dat hij tot een SMTP-server toegang krijgt voor uitgaande mail. <ul style="list-style-type: none">• SMTP-server: Stelt u in staat om het IP-adres of de hostnaam van de SMTP-server in te voeren. Dat kan zowel met de decimale notatie met punten alsook door de domeinnaam op te geven (bijv. 111. 121. 211. 211 of smtp.xyz.com)• Max.gr. e-mail: Stelt u in staat om de maximumgrootte van verstuurbare mail in te stellen.
Naar zichzelf	U kunt instellen of uw uitgaande e-mails al dan niet naar uw e-mail-account moeten worden verzonden.
Standaardwaarde voor [Aan:] Adres	U kunt het standaard e-mailadres instellen dat in het scherm verschijnt (Max9).
Standaardwaarde voor [Van:] Adres	U kunt het standaard e-mailadres instellen dat in het scherm verschijnt (Max1).
Standaardwaarde voor onderwerp	U kunt een standaard onderwerpregel in uw e-mails instellen.

^a Als u de hostnaam bij de SMTP-server wilt gebruiken, moet u eerst de DNS-server instellen.

Menuoverzicht

Dell™ B2375dfw/ B2375dnf Mono MFP Menufuncties

De instellingen van de printer en van het
bedieningspaneelmenu afdrukken

Google Drive openen

Naar SharePoint Online scannen

Mijn bestanden

Mijn formulieren

Mijn agenda

Apparaatinst.

Dell™ B2375dfw/ B2375dnf Mono MFP

Menufuncties

Het bedieningspaneel biedt toegang tot verschillende menu's voor de instelling en het gebruik van de functies van het apparaat. U kunt deze menu's openen door ze aan te raken op het weergavescherm.



OPMERKING: Afhankelijk van uw opties of instellingen zullen sommige menu's mogelijk niet op het display verschijnen.

Raadpleeg onderstaand diagram:

Kopiëren	Scannen	Faxen
Kopiëren Eco Copy Boek kopiëren ID kopie Multiple-Up-kopie	Scan nr Email Scan naar pc Netwerk-pc Naar een netwerkmap scannen Naar FTP scannen Naar USB scan. Scannen naar een faxserver Naar WSD scannen E-mail & fax	Faxen Snelkiezen, fax Groepskiezen, faxen Faxen met de hoorn op de haak
Google Drive openen		
Naar SharePoint Online scannen		
Mijn bestanden		

Mijn formulieren	
Mijn agenda	
Mijn instellingen:	
USB	
Afdrukken vanuit Mijn bestanden	
Problemen oplossen	
Apparaatinst.	Standaardinstelling Papierinstel. Gedrag van lade Rapport Faxinstel. E-mailinstel. Netwerkinstel. Beveiliging Gebruikersprofiel Initiële instellingen Instellingen snelkiezen Opties herstellen Fabrieksinstellingen herstellen Taakbeheer Stempel Toepassingsbeheer

De instellingen van de printer en van het bedieningspaneelmenu afdrukken



OPMERKING: Dit is handig als gebruikers door de bedieningspaneelinstellingen en -structuur willen navigeren bij het wijzigen van de standaardwaarden.

De printerinstellingen afdrukken

- 1 Druk in het startscherm op **Mijn instellingen** → **Apparaatinst.** → **Rapporten** → **Printerinstellingen**.
- 2 Druk in het scherm op **Start** (▶).
- 3 De pagina met **Printerinstellingen** wordt afgedrukt.

De instellingen van het bedieningspaneelmenu afdrukken

- 1 Druk in het startscherm op **Mijn instellingen** → **Apparaatinst.** → **Rapporten** → **Menu van bed.paneel**.
- 2 Druk in het scherm op **Start** (▶).
- 3 De pagina met het **Menu van bed.paneel** wordt afgedrukt.

Google Drive openen

Om deze functie te gebruiken, moet u aangemeld zijn bij de Google account. **Google Drive openen** volgt het aanmeldingsbeleid van **Google**.

- 1 Druk in het startscherm op **Google Drive openen**.



OF

Druk in het startscherm op **Alle toepassingen** () → **Google Drive openen**.

- 2 Voer het **E-mail-ID** en **Wachtwoord** in.

Als u zich automatisch wilt aanmelden, vinkt u **Mij onthouden** aan. Klik vervolgens op **Ja** wanneer het pop-upvenster verschijnt. Als u zich bij een ander Google-account wilt aanmelden, drukt u op **Afmelden** vanaf het scherm in **Google Drive openen** en meldt u zich opnieuw aan.

- 3 Druk in het scherm op **Aanmelden**.

- Pictogram **Terug** () : Hiermee verlaat u **Google Drive openen**.
- **Zoeken** () : Hiermee zoekt u naar bestanden.
- Knop **Favoriet** () : Favoriet instellen. Zie . "[Menu Favoriet gebruiken \(alleen beheerder\)](#)"
- **Opties** : Opties instellen.
- **Voorbeeld** : Bekijk het voorbeeld.
- **Afmelden** : Hiermee meldt u zich af voor **Google Drive openen**.



OPGELET: Als u zich niet afmeldt, kunnen anderen uw ID gebruiken.

Naar Google Drive scannen

- 1 Plaats het/de document(en) met de voorzijde naar boven en de bovenzijde eerst in de DADI.

OF

Plaats één document met de bedrukte zijde naar beneden op de glasplaat. Zie "[Een origineel plaatsen](#)" voor informatie over het plaatsen van documenten.

- 2 Druk in het startscherm op **Google Drive openen** → **Naar Google Drive scannen**.

OF

Druk in het startscherm op **Alle toepassingen** () **Google Drive openen** → **Naar Google Drive scannen**.

- 3 Selecteer de gewenste map.

U kunt eventueel de scaninstellingen aanpassen, zoals **Resolutie**, **Kleur**, **Indeling**, **Formaat van origineel**, **Type origineel**, **Dubbelzijdig**, **PDF-codering**, **Bestandsnaam**, **Bestandsconversie** en **Map maken** door in het scherm te drukken op **Instelling**().

- 4 Druk in het scherm op **Start** ().

Vanuit Google Drive afdrukken

- 1 Druk in het startscherm op **Google Drive openen** → **Vanuit Google Drive afdrukken**.
OF
Druk in het startscherm op **Alle toepassingen** () **Google Drive openen** → **Vanuit Google Drive afdrukken**.
U kunt eventueel de afdrukinstellingen aanpassen, zoals **Aantal exemplaren**, **Aut. aanp.**, **Dubbelzijdig** en **Lade** door te drukken op **Opties**.
- 2 Selecteer het bestand dat u wilt afdrukken.
- 3 Druk in het scherm op **Start** (▶).

Naar SharePoint Online scannen

U kunt **Naar SharePoint Online scannen** op het apparaat gebruiken. Om deze functie te gebruiken, moet u aangemeld zijn bij de **Microsoft Office 365** account. **Naar SharePoint Online scannen** volgt het aanmeldingsbeleid van **Microsoft**.

- 1 Druk in het startscherm op **Naar SharePoint Online scannen**.

OF

Druk in het startscherm op **Alle toepassingen** () → **Naar SharePoint Online scannen**.

- 2 Voer het **URL**, **Gebruikers-ID** en **Wachtwoord** in.

Als u zich automatisch wilt aanmelden, vinkt u **Mij onthouden** aan. Klik vervolgens op **Ja** wanneer het pop-upvenster verschijnt. Dan kunt u het de volgende keer gebruiken zonder in te loggen. Als u zich bij een ander **Microsoft office 365**-account wilt aanmelden, drukt u op **Afmelden** op het scherm in **Naar SharePoint Online scannen** en meldt u zich opnieuw aan.

- 3 Druk in het scherm op **Aanvinken**().

- 4 U kunt de URL ook toevoegen aan de lijst **Naar SharePoint Online scannen**. Selecteer in **Embedded Web Service** het tabblad **Instellingen** → **Oplossingsinstellingen** → **Naar SharePoint Online scannen** → **General**.

- Pictogram **Terug** () : Hiermee verlaat u **Naar SharePoint Online scannen**.
- **Zoeken** : Hiermee zoekt u naar bestanden.
- **Opties** : Opties instellen.
- **Voorbeeld** : Bekijk het voorbeeld.
- **Afmelden** : Hiermee meldt u zich af bij **Naar SharePoint Online scannen**.



OPGELET: Als u zich niet afmeldt, kunnen anderen uw ID gebruiken.

Naar SharePoint® Online scannen

- 1 Plaats het/de document(en) met de voorzide naar boven en de bovenzijde eerst in de DADI.

OF

Plaats één document met de bedrukte zijde naar beneden op de glasplaat. Zie "[Een origineel plaatsen](#)" voor informatie over het plaatsen van documenten.

- 2 Druk in het startscherm op **Naar SharePoint® Online scannen**.

OF

Druk in het startscherm op **Alle toepassingen** () → **Naar SharePoint® Online scannen**.

- 3 Selecteer de gewenste map.

U kunt eventueel de scaninstellingen aanpassen, zoals **Resolutie**, **Kleur**, **Indeling**, **Formaat van origineel**, **Type origineel**, **Dubbelzijdig**, **PDF-codering**, **Bestandsnaam**,

Bestandsconversie en **Map maken** door in het scherm te drukken op **Instelling** ().

4 Druk in het scherm op **Start** ().

Mijn bestanden

Met deze functie kan de gedeelde map van het apparaat als een map **Mijn bestanden** worden gebruikt. Het voordeel van deze functie is dat u gemakkelijk gebruik kunt maken van de gedeelde map via het scherm van uw computer.

Een map **Mijn bestanden** aanmaken

- 1 Open het venster van de Windows Verkenner op de computer.
- 2 Voer het **\\[ip address]** (voorbeeld: \\169.254.133.42) van de printer in het adresveld in en druk op de Enter-toets of klik op **Ga naar**.

Mijn bestanden gebruiken

U kunt **Mijn bestanden** op precies dezelfde manier gebruiken als op een normale computer. Maak, bewerk en verwijder de map of het bestand zoals een normale Windows-map. U kunt de gescande gegevens ook opslaan in **Mijn bestanden**. U kunt bestanden die zijn opgeslagen in **Mijn bestanden** rechtstreeks afdrukken. U kunt TIFF-, PDF-, JPEG-, PRN- en PCL- bestanden afdrukken.

- Druk in het startscherm op **Mijn bestanden**.

OF

Druk in het startscherm op **Alle toepassingen** () **Mijn bestanden**.

- a **Naar Mijn bestanden scannen** : Hiermee scant en slaat u op naar **Mijn bestanden**.
- b **Afdrukken vanuit Mijn bestanden** : Hiermee drukt u bestanden in **Mijn bestanden** af.
- c **Bestandsbeheer** : Hiermee maakt u een map aan, verwijdert u een map en bestanden.
- d **Mapgrootte** : Hier ziet u informatie over de harde schijf.



OPMERKING: Alle in Mijn bestanden opgeslagen bestanden zijn ongecodeerd en toegankelijk voor alle gebruikers.

Mijn formulieren

Met deze functie kunt u scannen naar **Mijn bestanden**, **Netwerkmap**, **FTP** en afdrucken vanuit **Mijn bestanden**, Netwerklocatie (**HTTP**, **HTTPS**, **Netwerkmap**, **FTP**) gebruiken en ook **Mijn bestanden** beheren.

Een formulier scannen

- 1 Plaats het/de document(en) met de voorzijde naar boven en de bovenzijde eerst in de DADI.

OF

Plaats één document met de bedrukte zijde naar beneden op de glasplaat. Zie "[Een origineel plaatsen](#)" voor informatie over het plaatsen van documenten.

- 2 Druk in het startscherm op **Mijn formulieren** → **Een formulier scannen**.



OF

Druk in het startscherm op **Alle toepassingen** () → **Mijn formulieren** → **Een formulier scannen**.

- 3 Selecteer de gewenste map.

- **Mijn bestanden** : Hiermee scant u naar **Mijn bestanden**.
- **Netwerkmap** : Hiermee scant u naar een **Netwerkmap**.
- **FTP** : Hiermee scant u naar **FTP**.

U kunt eventueel de scaninstellingen aanpassen, zoals **Resolutie**, **Kleur**, **Indeling**, **Formaat van origineel**, **Type origineel**, **Dubbelzijdig**, **PDF-codering**, **Bestandsnaam** en **Overschrijven**, door in het scherm te drukken op **Instelling** ().

- **Zoeken** () : Hiermee zoekt u naar mappen en bestanden.
- **Bladwijzer toevoegen** () : Hiermee voegt u een bladwijzer toe.
- **Voorbeeld** () : Een voorbeeld van een document zien.

- 4 Druk in het scherm op **Start** ().

Bladeren om af te drukken

Bladeren vanuit Mijn bestanden

U kunt documenten die zijn opgeslagen in **Mijn bestanden** afdrucken.

- 1 Druk in het startscherm op **Mijn formulieren** → **Bladeren om af te drukken** → **Bladeren in Mijn bestanden**.

OF

Druk in het startscherm op **Alle toepassingen** () → **Mijn formulieren** → **Bladeren om af te drukken** → **Bladeren vanuit Mijn bestanden**.

U kunt eventueel de scaninstellingen aanpassen, zoals **Aantal exemplaren**, **Aut. aanp.**, **Dubbelzijdig** en **Lade** door te drukken op **Instelling** ().

- **Zoeken** () : Hiermee zoekt u naar mappen en bestanden.
- **Bladwijzer toevoegen** () : Hiermee voegt u een bladwijzer toe.
- **Voorbeeld** () : Een voorbeeld van een document zien.

2 Kies het bestand dat u wilt afdrukken.

Druk in het scherm op **Start** ().

Vanuit Netwerklocatie afdrukken



U kunt vanuit een Netwerklocatie afdrukken (**HTTP**, **HTTPs**, **Netwerkmapp**, **FTP**).

1 Druk in het startscherm op **Mijn formulieren** → **Bladeren om af te drukken** → **Selecteren vanuit netwerklocatie**.

OF

Druk in het startscherm op **Alle toepassingen** () → **Mijn formulieren** → **Bladeren om af te drukken** → **Selecteren vanuit netwerklocatie**.

U kunt eventueel de scaninstellingen aanpassen, zoals **Aantal exemplaren**, **Aut. aanp.**, **Dubbelzijdig** en **Lade** door te drukken op **Instelling** ().

- **Bladwijzer toevoegen** () : Bladwijzer toevoegen.
- **Opslaan** () : Formulieren opslaan.
- **Voorbeeld** () : Een voorbeeld van een document zien (alleen JPEG).

2 Selecteer **Type** en voer **Pad** in.

- **Type** : Een protocol kiezen (de navigatiefunctie wordt alleen ondersteund in FTP).
- **Pad** : Voer het pad in van de netwerklocatie.

Druk in het scherm op **Start** ().

Mijn bestanden beheren



U kunt bestanden en mappen zoeken, toevoegen en verwijderen in **Mijn bestanden**.

1 Druk in het startscherm op **Mijn formulieren** → **Mijn bestanden beheren**.

OF

Druk in het startscherm op **Alle toepassingen** () → **Mijn formulieren** → **Mijn bestanden beheren**.

2 U kunt mappen toevoegen en bestanden en mappen verwijderen.

- **Map toevoegen** () : Hiermee voegt u een map toe.
- **Verwijderen** () : Hiermee verwijdert u bestanden en mappen.

Mijn agenda

U moet aangemeld zijn bij het Google Agenda™-account om deze functie te gebruiken. **Mijn agenda** volgt het aanmeldingsbeleid van **Google**.

- 1 Druk in het startscherf op **Mijn agenda**.



OF

Druk in het startscherf op **Alle toepassingen** () → **Mijn agenda**.

- 2 Voer **E-mail** en **Wachtwoord** in, druk in het scherm op **Aanmelden**.

Als u zich automatisch wilt aanmelden, vinkt u **Mij onthouden** aan. Klik vervolgens op **Ja** wanneer het pop-upvenster verschijnt. Dan kunt u het de volgende keer gebruiken zonder in te loggen. Als u zich op een andere Google account wilt aanmelden, drukt u op **Aanmelden/afmelden** () op het bedieningspaneel in **Mijn agenda** en meldt u zich opnieuw aan.

- 3 U kunt eventueel de scaninstellingen aanpassen, zoals **Aantal exemplaren**, **Lade**, door vanaf het startscherf op **Opties** () te drukken.

- Knop **Favoriet** () : Favorieten instellen. Zie . "[Menu Favoriet gebruiken \(alleen beheerden\)](#)".
- **Afmelden** : Hiermee meldt u zich af bij **Mijn agenda**.
- Pictogram **Terug** () : Hiermee verlaat u **Mijn agenda**.
- **Opties** : Opties instellen.
- **Start pictogram**() : De agenda afdrukken binnen het geselecteerde bereik.



OPGELET: Als u zich niet afmeldt, kunnen anderen uw ID gebruiken. Als u zich niet afmeldt, kunnen anderen uw ID gebruiken.

- 4 Selecteer de gewenste agenda.

Druk in het scherm op **Start** ().

Apparaatinst.

Apparaat-id instellen (alleen beheerder)

U kunt het apparaat-id en faxnummer instellen dat bovenaan op elke pagina zal worden afgedrukt. Als u de multiline-kit voor faxen hebt geïnstalleerd, moet u eerst een lijn selecteren en het volgende doen:

- 1 Druk in het startscherm op **Mijn instellingen** → **Apparaatinst.** → **Initiële instellingen** → **Apparaat-id en faxnummer.**
- 2 Voer **Fax** en **ID** in met het toetsenbord op het display. Zie "[Informatie over het toetsenbord](#)" voor meer informatie over het gebruik van het toetsenbord.
- 3 Druk op **Aanvinken** en dan het startpictogram () om terug te keren naar het startscherm.

De taal van de berichten op het display wijzigen (alleen beheerder)

Volg onderstaande stappen om de taal op het bedieningspaneel te wijzigen:

- 1 Druk in het startscherm op **Mijn instellingen** → **Apparaatinst.** → **Initiële instellingen** → **Taal.**
- 2 Druk op de gewenste taal.
- 3 Druk op het startpictogram () om terug te keren naar het startscherm.

Land selecteren (alleen beheerder)

Volg onderstaande stappen om het land op het bedieningspaneel te wijzigen:

- 1 Druk in het startscherm op **Mijn instellingen** → **Apparaatinst.** → **Initiële instellingen** → **Selecteer land.**
- 2 Druk op het gewenste land.
- 3 Druk op het startpictogram () om terug te keren naar het startscherm.

Zomertijd instellen (alleen beheerder)

Als in uw land elk jaar op zomertijd wordt overgegaan, gebruikt u deze procedure om automatisch over te schakelen op zomertijd en op standaardtijd.

- 1 Druk in het startscherm op **Mijn instellingen** → **Apparaatinst.** → **Initiële instellingen** → **Zomertijdbesparing instellen.**
- 2 Druk op de pijl-links/rechts om **Handmatig** te selecteren.
- 3 Voer behulp van de pijl omhoog of omlaag de **Startdatum**, **Starttijd**, **Einddatum** en **Eindtijd.**
- 4 Als u **Ja** selecteert, start het systeem meteen opnieuw.

Energiebesparende modus (alleen beheerder)

Als in uw land elk jaar op zomertijd wordt overgegaan, gebruikt u deze procedure om automatisch over te schakelen op zomertijd en op standaardtijd.

- 1 Druk in het startscherm op **Mijn instellingen** → **Apparaatinst.** → **Initiële instellingen** → **Energiebesparing**.
- 2 Druk op de pijl-links/rechts om de gewenste tijdsinstellingen te selecteren.
- 3 Druk op het startpictogram (🏠) om terug te keren naar het startscherm.



OPMERKING: Het beschikbare instellingsbereik gaat van 1 min. tot 120 min. en u hebt ook toegang tot deze modus vanuit de EWS (**Printerinstellingen** → **Afdrukinst.** → **Instellingenmenu** en selecteer **Energiebesparend afdrukken**).

Tijd en datum instellen (alleen beheerder)

Tijd en datum worden op alle faxen afgedrukt.



OPMERKING: U moet mogelijk de juiste tijd en datum opnieuw instellen wanneer de stroomtoevoer naar de printer onderbroken is geweest.

Om tijd en datum in te stellen:

- 1 Druk in het startscherm op **Mijn instellingen** → **Apparaatinst.** → **Initiële instellingen** → **Datum & tijd**.
- 2 Voer de datum en tijd in met behulp van de pijl omhoog of omlaag.
Dag = 01 ~ 31
Maand = 01 ~ 12
Jaar = 2000 ~ 2036
Uur = 01 ~ 12 (12-uursnotatie)
00 ~ 23 (24-uursnotatie)
Minuut = 00 ~ 59
- 3 Druk op het startpictogram (🏠) om terug te keren naar het startscherm.

De klokmodus instellen (alleen beheerder)

Zo stelt u de klokmodus in:

- 1 Druk in het startscherm op **Mijn instellingen** → **Apparaatinst.** → **Initiële instellingen** → **Klokmodus**.
- 2 Druk op de pijl-links/rechts om de gewenste optie te selecteren.
Uur = 01 ~ 12 (12-uursnotatie)
00 ~ 23 (24-uursnotatie)
- 3 Druk op het startpictogram (🏠) om terug te keren naar het startscherm.

Geluid/volume instellen (alleen beheerder)

U kunt het volume instellen voor toetsgeluiden, waarschuwingen en het geluid dat klinkt tijdens een faxtaak.

- 1 Druk in het startscherm op **Mijn instellingen** → **Apparaatinst.** → **Initiële instellingen** → **Geluid/Volume**.
- 2 Druk op de gewenste optie.
 - **Toetsgeluid:** U kunt het volume van het toetsgeluid instellen voor wanneer u op de knop drukt. U kunt kiezen uit **Dempen**, 1 (laag), 2 (midden) en 3 (hoog).
 - **Waarsch.geluid:** U kunt het volume van het waarschuwingsgeluid instellen. U kunt kiezen uit **Dempen**, 1 (laag), 2 (midden) en 3 (hoog).
 - **Faxgeluid**
 - **Luidsprekervolume** (alleen in communicatie): U kunt kiezen uit **Dempen**, 1 (laag) ~7 (hoog). De geluiden van de telefoonlijn via de luidspreker, zoals een kiestoon of een faxsignaal. Met deze optie ingesteld op Comm., wat staat voor Communicatie, is de luidspreker ingeschakeld tot het externe apparaat reageert.
 - **Belvolume:** Hiermee stelt u het volume van het belsignaal in. Het beltoonvolume kunt u instellen op **Dempen**, 1 (laag) - 7 (hoog).
 - **Volume kiestoon:** Hiermee wordt het volume van de kiestoon aangepast. Het kiestoonvolume kunt u instellen op **Dempen**, 1 (laag) - 7 (hoog).
- 3 Druk op **Aanvinken** () en dan het startpictogram () om terug te keren naar het startscherm.

De Time-outoptie instellen (alleen beheerder)

U kunt instellen hoe lang de printer moet wachten totdat de standaard kopieer- of faxinstellingen weer worden gebruikt, als u niet met kopiëren of faxen begint nadat u de instellingen op het bedieningspaneel hebt gewijzigd.

- 1 Druk in het startscherm op **Mijn instellingen** → **Apparaatinst.** → **Initiële instellingen** → **Time-out**.
- 2 Druk op de pijl-links/rechts om Aan of Uit te selecteren.
- 3 Voer de time-outwaarde in met behulp van de pijl omhoog of omlaag of rechtstreeks met het pop-uptoetsenbord.
- 4 Druk op **Aanvinken** () en dan het startpictogram () om terug te keren naar het startscherm.

De tonerbesparende modus instellen (alleen beheerder)

In de tonerspaarstand beperkt het apparaat de hoeveelheid toner per afgedrukte pagina. Als u deze modus activeert, gaat uw tonercassette langer mee dan wanneer u in de normale modus afdrukt. Dit gaat echter wel ten koste van de afdrukkwaliteit.

- 1 Druk in het startscherm op **Mijn instellingen** → **Apparaatinst.** → **Initiële instellingen** → **Tonerbesparing**.
- 2 Druk op de pijl-links/rechts om **Aan** te selecteren.

- 3 Druk op het startpictogram (🏠) om terug te keren naar het startscherm.

Tijd instellen voor Waarschuwing tonerstatus (alleen beheerder)

U kunt het niveau instellen waarop de melding toner laag of bijna leeg wordt getoond. Als de hoeveelheid toner onder het ingestelde niveau daalt, zal de printer een waarschuwing tonen op het bedieningspaneel.

- 1 Druk in het startscherm op **Mijn instellingen** → **Apparaatinst.** → **Initiële instellingen** → **Waarschuwing tonerstatus**.
- 2 Druk op de gewenste optie.
- 3 Druk op de pijl-links/rechts om de optie te selecteren in **Wrschwngspaniv.** en **Wrschwngspan..**
- 4 Druk op het startpictogram (🏠) om terug te keren naar het startscherm.

Blanco pagina's negeren (alleen beheerder)

De printer detecteert de afdrukgegevens van de computer ongeacht of de pagina leeg is of gegevens bevat. Doe het volgende om blanco pagina's over te slaan bij het afdrukken van het document:

- 1 Druk in het startscherm op **Mijn instellingen** → **Apparaatinst.** → **Initiële instellingen** → **Lege pagina's afdrukken**.
- 2 Druk op de pijl-links/rechts om **Aan** te selecteren.
- 3 Druk op het startpictogram (🏠) om terug te keren naar het startscherm.

De melding Toner bijna op negeren (alleen voor fax) (alleen beheerder)

Wanneer de tonercassette bijna aan het eind van zijn geschatte levensduur is, toont de printer de melding Toner leeg en blijft hij alles afdrukken behalve inkomende faxen. In dit geval worden inkomende faxberichten opgeslagen in het geheugen. U kunt het apparaat ook zo instellen dat inkomende faxberichten wel worden afgedrukt, maar de afdrukkwaliteit zal dan niet optimaal zijn.

- 1 Druk in het startscherm op **Mijn instellingen** → **Apparaatinst.** → **Initiële instellingen** → **Toner bijna op toest.**
- 2 Druk op de pijl-links/rechts om **Aan** te selecteren.
- 3 Druk op het startpictogram (🏠) om terug te keren naar het startscherm.

De taal instellen (alleen beheerder)

Stelt de taal van de tekst op het display in.

- 1 Druk in het startscherm op **Mijn instellingen** → **Apparaatinst.** → **Initiële instellingen** → **Taal**.

Of

Druk in het startscherm op **Mijn instellingen** → **Taal**.



- 2 Selecteer de gewenste taal.
- 3 Druk op  en het startpictogram () om terug te keren naar het startscherm.





De snelkeuze instellen (alleen beheerder)

Voer de snelkiesnummers in.

- 1 Druk in het startscherm op **Mijn instellingen** → **Apparaatinst.** → **Inst. voor snelkiesnummers**.

Of

Druk minder dan twee seconden op de knop **Snelkiesnummer1** () of **Snelkiesnummer2** () op het bedieningspaneel.

- 2 Selecteer het gewenste nummer.
- 3 Kies de juiste optie.
 - () Snelkiesnummer1 toevoegen: Opgeslagen op Snelkiesnummer 1.
 - () Snelkiesnummer2 toevoegen: Opgeslagen op Snelkiesnummer 2.
 - () Snelkiesnummer verwijderen: Verwijder het snelkiesnummer.
- 4 Druk op  en het startpictogram () om terug te keren naar het startscherm.

Media overschrijven instellen (alleen beheerder)

U kunt de methode voor het overschrijven van het veilige niet-vluchtige geheugen (harde schijf) selecteren.

- 1 Druk in het startscherm op **Mijn instellingen** → **Apparaatinst.** → **Initiële instellingen** → **Media overschrijven**.

- 2 Selecteer gewenste optie.

- **DoD 5220.28M** : selecteer deze optie om het geheugen 3 keer te overschrijven. Wanneer het geheugen 3 keer wordt overschreven, worden de patronen 0x35, 0xCA en 0x97 gebruikt om de inhoud van de schijf te overschrijven. Deze methode van het overschrijven van de schijf is vastgelegd door US DoD.
- **Australië: ACSI 33** : selecteer deze optie om het geheugen 5 keer te overschrijven. Wanneer het geheugen 5 keer wordt overschreven, wordt het teken "C" en respectievelijke aanvulling alternatief gebruikt om de schijf te overschrijven. Na de 2e keer is er een verplichte validatie. Voor de 5e keer worden willekeurige gegevens gebruikt.

- **Duitsland VSITR** : selecteer deze optie om het geheugen 7 keer te overschrijven. Gedurende de eerste 6 keer dat het geheugen wordt overschreven, wordt afwisselend 0x00 en 0xff gebruikt om de schijf te overschrijven. Bij de 7e keer wordt 0xAA gebruikt.
- **Aangepast** : selecteer deze optie om het aantal keren in te voeren dat het geheugen zal worden overschreven. De harde schijf wordt net zo vaak overschreven als het aantal keren dat u selecteert.

3 Druk in het scherm op **Start** (▶).

Als u Ja selecteert, worden alle taken gewist en start het systeem meteen opnieuw.

Wachtwoord van beheerder wijzigen (alleen beheerder)

U kunt het wachtwoord van de beheerder wijzigen.

1 Druk in het startscherm op **Mijn instellingen** → **Apparaatinst.** → **Initiële instellingen** → **Wachtwoord van beheerder wijzigen**.

2 Voer het nieuwe wachtwoord in en bevestig het wachtwoord.

Druk op **Aanvinken** () en dan het startpictogram () om terug te keren naar het startscherm.

De beveiliging instellen (alleen beheerder)

Verificatie

Met deze functie kunt u de verificatiemethode selecteren voor de gebruikersverificatie.



1 Druk in het startscherm op **Mijn instellingen** → **Apparaatinst.** → **Beveiliging** → **Verificatie**.

2 Selecteer de **Modus**.

- **Apparaatmodus**: verificatie van apparaten activeren. De verificatie van het apparaat verzoekt een gebruiker om zich aan te melden voor hij het apparaat kan gebruiken. Gebruikers kunnen zonder zich aan te melden geen toepassingen gebruiken.
- **Toepassingsmodus**: hiermee kunt u verificatie van toepassingen activeren. Een beheerder kan bepalen welke toepassing(en) de aanmelding van de gebruiker vereisen. Gebruikers kunnen de geselecteerde toepassing(en) niet gebruiken wanneer ze niet zijn aangemeld. Druk op Toepassingsmodus om verificatie in te schakelen.
- **Basismodus**: basisverificatie activeren. Wanneer gebruikers opties selecteren die alleen voor beheerders bedoeld zijn, worden zij verzocht om zich aan te melden.



3 Selecteer de **Methode**.

- **Lokale verificatie**: Het verificatieproces wordt uitgevoerd op basis van de gebruikersgegevens die op het apparaat zijn opgeslagen (HDD).
- **Kerberos-verificatie**: het verificatieproces wordt uitgevoerd op basis van de gebruikersgegevens die op de Kerberos-server zijn opgeslagen.
- **SMB-verificatie**: het verificatieproces wordt uitgevoerd op basis van de gebruikersgegevens die op de SMB-server zijn opgeslagen.

- **LDAP-verificatie:** het verificatieproces wordt uitgevoerd op basis van de gebruikersgegevens die op de LDAP-server zijn opgeslagen.
 - **Alleen standaardaccount.:** Gebruikers kunnen zich aanmelden door een ID en wachtwoord in te voeren.
- 4 Druk op  en het startpictogram () om terug te keren naar het startscherm.

Accountbeheer

Wanneer u de accountbeheermethode Standaard kiest, kunt u voor iedere gebruiker een gebruikslimiet voor elke functie instellen.

- 1 Druk in het startscherm op **Mijn instellingen** → **Apparaatinst.** → **Beveiliging** → **Accountbeheer**.
- 2 Selecteer de geschikte optie voor accountbeheer.
 - **Geen accountbeheer:** selecteer deze optie om deze functie niet te gebruiken.
 - **Standaard accountbeheer:** selecteer deze optie om de geïnstalleerde accountbeheermethode van taken te gebruiken.
- 3 Druk op  en het startpictogram () om terug te keren naar het startscherm.

De luchtdrukaanpassing instellen (alleen beheerder)

U kunt de hoogte instellen waarop uw apparaat is geplaatst. De afdrukkwaliteit wordt beïnvloed door de luchtdruk die afhankelijk is van de hoogte boven zeeniveau waarop het apparaat zich bevindt. Het is daarom belangrijk om de juiste hoogte in te stellen.

- 1 Druk in het startscherm op **Mijn instellingen** → **Apparaatinst.** → **Initiële instellingen** → **Luchtdrukaanpassing**.
- 2 Druk op de pijl-links/rechts om de hoogte te kiezen waarop uw apparaat zich bevindt. Druk op ↶ en het startpictogram (🏠) om terug te keren naar het startscherm.

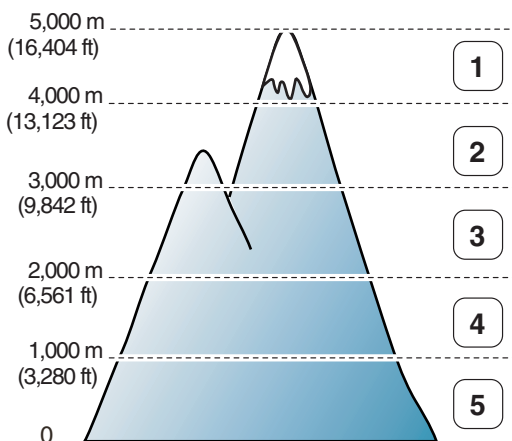

- 1 Hoog 4
- 2 Hoog 3
- 3 Hoog 2
- 4 Hoog 1
- 5 Normaal

De firmwareversie controleren (alleen beheerder)

U kunt de huidige firmware-versie van het apparaat controleren.

- 1 Druk in het startscherm op **Mijn instellingen** → **Apparaatinst.** → **Initiële instellingen** → **Firmwareversie**.
- 2 U kunt de huidige firmware-versie van het apparaat controleren.

Rapporten

De volgende rapporten zijn beschikbaar:

Rapport Printerinstellingen

In deze lijst staat de status van de opties die door de gebruiker kunnen worden ingesteld. U kunt dit rapport bijvoorbeeld afdrukken wanneer u bepaalde instellingen verandert (eenmaal vooraf, eenmaal achteraf) zodat u uw wijzigingen kunt controleren.

Rapport Menu van bed.paneel

Dit rapport bevat informatie over de lijst met menufuncties.

Rapport Adresboek

Dit rapport bevat informatie over de Adresboeklijst.

Rapport Uitgaande fax

Dit rapport geeft informatie over de recent verzonden faxen.

Rapport Binnenkomende fax

Dit rapport geeft informatie over de recent ontvangen faxen.

Rapport Geplande taken

In dit overzicht vindt u de documenten die op het ogenblik in het geheugen klaar staan om te worden verzonden (uitgestelde faxen: Delay Fax en Toll Save). Deze lijst bevat de starttijd en het type bewerking.

Rapport Bericht bev.

In dit rapport vindt u het faxnummer, het aantal pagina's, de verzendtijd, de communicatiemethode en het resultaat van de verzending.

Rapport Rap. ong. fax.

In dit overzicht vindt u tot 10 faxnummers die u hebt gemarkeerd in het menu Inst. ong. fax; zie "Geavanceerde faxinstellingen gebruiken". Wanneer de functie voor ongewenste faxnummers Inst. ong. fax is ingeschakeld, worden inkomende faxen van deze nummers geblokkeerd.

Met deze functie worden de laatste zes cijfers herkend van het faxnummer dat is ingesteld als id van een extern apparaat.

Rapport Demopagina

Er wordt een demopagina afgedrukt, zodat u kunt controleren of de printer naar behoren werkt.

Rapport Lijst met PCL-lettertypen of Lijst met PS-lettertypen

Dit rapport bevat de PCL- of PS-lettertypelijst.

Rapport Netwerkinstellingen

Deze lijst bevat de status van de netwerkopties. U kunt dit rapport bijvoorbeeld afdrukken wanneer u bepaalde instellingen verandert (eenmaal vooraf, eenmaal achteraf) zodat u uw wijzigingen kunt controleren.

Rapport Verzonden e-mails

Dit rapport bevat informatie over de e-mails die u recent hebt verstuurd.

Een rapport afdrukken

- 1 Druk in het startscherm op **Mijn instellingen** → **Apparaatinst.**
- 2 Selecteer **Rapporten**.
- 3 Selecteer de gewenste rapporten en druk in het scherm op **Start** (▶).
 - **Printerinstelling:** lijst met printerinstellingen
 - **Netwerkinstellingen:** lijst met netwerkinstellingen
 - **Adresboek:** Individueel / Groepslijst
 - **Uitgaande fax:** Rapport van verzonden faxberichten
 - **Binnenkomende fax:** Rapport van ontvangen faxberichten
 - **Geplande taken:** Informatie over geplande taken
 - **Bericht bevestigen:** Verzendrapport
 - **Lijst ongew. faxnr.:** Lijsten van ongewenste faxnummers
 - **E-mail verz.:** E-mailrapport is verzonden
 - **Menu van bed.paneel :** lijst met de menustructuur
 - **Demopagina:** Testpagina
 - **Lijst met PCL-lettert.:** lijst met PCL-lettertypen
 - **Lijst met PS-lettert.:** lijst met PS-lettertypen

De geselecteerde informatie wordt afgedrukt.

Toepassingsbeheer instellen (alleen beheerder)

U kunt toepassingen toevoegen/verwijderen/inschakelen/uitschakelen. OOB-functies kunnen echter niet worden toegevoegd of verwijderd.

Een toepassing toevoegen

U kunt toepassingen toevoegen.

- 1 Druk op **Mijn instellingen** → **Apparaatinst.** → **Toepassingsbeheer**
- 2 Klik op het pictogram **Installeren** (🔧) .
- 3 Zoek het toepassingsbestand door de URL in te voeren in **Handmatige invoer (URL)** of door de **USB-stick** te gebruiken.

- 4 Druk in het scherm op **Start** (▶).

Een toepassing verwijderen

U kunt toepassingen verwijderen.

- 1 Druk op **Mijn instellingen** → **Apparaatinst.** → **Toepassingsbeheer**
- 2 Selecteer de gewenste toepassing.
- 3 Klik op het pictogram **Verwijderen** (🗑️).
- 4 Druk op **Ja**.

Een toepassing uitschakelen

U kunt toepassingen in- of uitschakelen.

- 1 Druk op **Mijn instellingen** → **Apparaatinst.** → **Toepassingsbeheer**
- 2 Selecteer de toepassing.
- 3 Klik op de knop **Ingeschakeld**, zodat deze wordt gewijzigd naar **Uitgeschakeld**.
- 4 Druk op het startpictogram (🏠) om terug te keren naar het startscherm.

Toepassingsinformatie bevestigen

U kunt gedetailleerde informatie over toepassingen controleren.

- 1 Druk op **Mijn instellingen** → **Apparaatinst.** → **Toepassingsbeheer**
- 2 Selecteer de toepassing.
- 3 Klik op het pictogram **Detail** (🔍).

Fabrieksinstellingen terugzetten (alleen beheerder)

wist alle gegevens die in het geheugen zijn opgeslagen en herstelt alle standaardinstellingen.

- 1 Druk op **Mijn instellingen** → **Apparaatinst.** → **Fabrieksinstellingen terugzetten**
- 2 Druk in het scherm op **Start** (▶).
- 3 Nadat de fabrieksinstellingen zijn hersteld, wordt het apparaat automatisch opnieuw opgestart.

Software

[Software-overzicht](#)

[Software installeren op Microsoft®-
Windows®-besturingssystemen](#)

[Managementhulpmiddelen gebruiken](#)

[Hulpprogramma voor het bijwerken van de firmware](#)

[Hulpprogramma voor het bestellen van
Dell-printerbenodigdheden gebruiken](#)

[De Dell Printer Manager gebruiken](#)

[Dell Printer Status gebruiken](#)

[Het Hulpprogramma instellen van draadloos gebruiken](#)

[De installatie van software ongedaan maken](#)

Software-overzicht

Na installatie van de printer en aansluiting ervan op de computer moet u de stuurprogramma's en hulpprogramma's installeren vanaf de cd "Software installeren op Microsoft® Windows®-besturingssystemen" die bij de printer werd geleverd. Als u de Dell™ computer en printer tegelijk hebt aangekocht, dan zijn de stuurprogramma's en hulpprogramma's automatisch geïnstalleerd. U hoeft ze niet te installeren. Op de cd "Software installeren op Microsoft® Windows® besturingssystemen" staat het volgende:

- **Dell Printer PCL driver**- zorgt dat de computer en de printer met elkaar kunnen communiceren. Om de printer als een printer in Windows te kunnen gebruiken, moet u het/de printerstuurprogramma's installeren. Voor informatie over het installeren van printerstuurprogramma's in Windows, zie "[Software installeren op Microsoft® Windows®-besturingssystemen](#)".
- **PS-stuurprogramma**: Postscript Printer Description-bestand (PPD). U kunt het PostScript-stuurprogramma gebruiken om documenten af te drukken.
- **Hulpprogramma Firmware Update**- gebruik dit programma om de firmware van uw apparaat te updaten. Zie "[Hulpprogramma voor het bijwerken van de firmware](#)".
- **Embedded Web Service**- hiermee kunt u de status van uw netwerkprinter controleren zonder uw bureau te hoeven verlaten.
- **Hulpprogramma voor het bestellen van Dell-printerbenodigheden**- hiermee bestelt u bij Dell vervangende tonercassettes of benodigheden.
- **Printerinstellingshulpprogramma**- hiermee stelt u het faxtelefoonboek en andere printeropties via uw computer in.
- **Set IP**- Gebruik dit programma om de TCP/IP-adressen van uw printer in te stellen.
- **Dell Printer Manager** - Dell Printer Manager is een programma waarbinnen alle printerinstellingen van Dell op een enkele plaats samengebracht zijn.
- **Dell Printer Status**- Met dit programma kunt u de status van de printer in de gaten houden. Het waarschuwt u ook wanneer er zich een fout voordoet tijdens het afdrukken.
- **Scanstuurprogramma**- TWAIN- of Windows Image Acquisition- (WIA) stuurprogramma's zijn beschikbaar om documenten met uw printer te scannen.
- **Gebruikershandleiding** - PDF-documentatie biedt gedetailleerde informatie over hoe u de printer moet gebruiken.
- **LDAP**- hiermee kunt u e-mailadressen opslaan op de (LDAP-)server. Ondersteunt ook een methode voor beveiligen van LDAP-communicatie via SSL. In de **Embedded Web Service** kunt u de LDAP-serverkenmerken instellen.

Software installeren op Microsoft® Windows®-besturingssystemen

Voor u begint moet u controleren of uw systeem aan de "Minimumvereisten" voldoet.



OPMERKING: Voor Microsoft Windows® XP, Windows Server® 2003 Server® 2008, Windows Vista®, Windows 7 en Windows Server® 2008 R2, Windows 8 the moet de systeembeheerder Dell-software installeren.

Ondersteunde besturingssystemen

- Windows XP Home edition of Professional
- Windows Server 2003, Windows Server 2008, Windows Server 2008 R2
- Windows Vista
- Windows 7
- Windows 8

Minimumvereisten

- Schijfruimte: Windows XP/Server 2003/Server 2008/Vista: 1 GB
Windows 7: 16 GB
Windows 8: 16 GB
Windows Server 2008 R2: 10 GB
- Geheugen: Windows XP/Server 2003: 128 MB
Windows Vista/Server 2008: 512 MB
Windows 7: 1 GB
Windows 8: 1 GB (2 GB)
Windows Server 2008 R2: 512 MB (2048 MB)
- Processor: Windows XP/Server 2003/Server 2008/Vista: Pentium III 933 MHz of hoger
Windows 7: Pentium IV 1 GHz 32-bit of 64-bit processor of hoger
Windows 8: Pentium IV 1 GHz 32-bit of 64-bit processor of hoger
Windows Server 2008 R2: Pentium IV 1 GHz- (x86) of 1,4 GHz- (x64) processoren (2 GHz of sneller)
- Vereiste software: Internet Explorer 6.0 of hoger

Dell Software installeren voor Lokaal Afdrukken

Een lokale printer is een printer die via een USB-kabel met uw computer is verbonden. Indien uw printer is verbonden met een netwerk i.p.v. met uw computer, slaat u deze stap over en gaat u verder met "[Dell-software installeren voor afdrukken via het netwerk](#)" of verbonden met een netwerk i.p.v. uw computer, gaat u verder met

Een printerstuurprogramma is software waarmee uw computer met de printer kan communiceren. De procedure om stuurprogramma's te installeren is afhankelijk van het besturingssysteem dat u gebruikt.

 **OPMERKING:** Als u een USB-printerkabel aansluit terwijl de printer en computer zijn ingeschakeld, wordt de **Wizard Nieuwe hardware gevonden** onmiddellijk opgestart. **Annuleer** het scherm en gebruik de cd "Software installeren op Microsoft® Windows® besturingssystemen" om de Dell-software te installeren.

- 1 Controleer of de printer op uw computer is aangesloten en ingeschakeld is.
- 2 Plaats de meegeleverde software-cd in uw cd-romstation. Als het installatievenster niet verschijnt, klikt u op **Start → Alle programma's → Toebehoren → Uitvoeren**.
- 3 Typ X:\Setup.exe, waarbij u "X" vervangt door de letter van uw cd-rom-station en klik op **OK**.
 - Voor Windows 8: als het installatievenster niet wordt weergegeven, gaat u naar **Charms** en selecteert u **Zoeken → Apps** en zoekt u **Uitvoeren**. Typ X:\Setup.exe, waarbij u 'X' vervangt door de letter van uw cd-romstation, en klik op **OK**. Als het pop-upvenster "**Tik om te kiezen wat met deze schijf moet gebeuren**" wordt weergegeven, klikt u op het venster en selecteert u **Run Setup.exe**.
- 4 Selecteer **Instellen...**

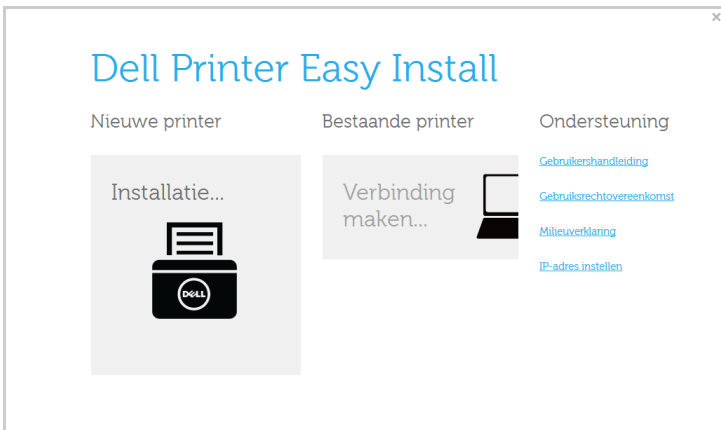

5 Selecteer **USB** in **Een verbindingmethode selecteren**.

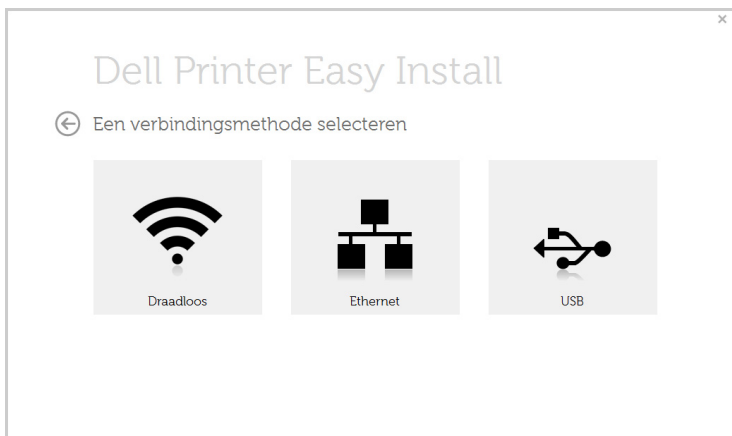

6 Volg de instructies in het installatievenster.

Managementhulpmiddelen gebruiken

Dell biedt verschillende managementhulpmiddelen voor Dell-printers.

- 1 Controleer of de printer op uw computer is aangesloten en ingeschakeld is.
- 2 Selecteer in het menu **Start Programma's** of **Alle programma's**.
 - Als u Windows 8 gebruikt, gaat u naar **Charms** en selecteert u **Zoeken** → **Apps**.
- 3 Zoek naar **Dell** → **Dell Printers** → **Dell B2375dfw Mono MFP** of **Dell B2375dnf Mono MFP**
- 4 U ziet geïnstalleerde managementhulpmiddelen.
- 5 Klik op de managementhulpmiddelen die u wilt gebruiken.

Hulpprogramma voor het bijwerken van de firmware

U kunt de firmware van de printer upgraden via het **Hulpprogramma Firmware Update**.

- 1 Selecteer in het menu **Start Programma's** → **Dell Printers** → **Dell B2375dfw Mono MFP** of **Dell B2375dnf Mono MFP** → **Hulpprogramma Firmware Update**.
- 2 Download de nieuwste firmware. Klik op www.dell.com/support



- 3 Als uw printer is aangesloten met een USB-kabel, klikt u op **USB Aangesloten printer**.
- 4 Klik op **Bladeren** en selecteer het gedownloade firmwarebestand.
- 5 Klik op **Firmware updaten**.

Hulpprogramma voor het bestellen van Dell-printerbenodigdheden gebruiken

Vervangende tonercassettes of verbruiksartikelen van Dell bestellen:



OPMERKING: Alleen beschikbaar voor gebruikers met Windows- of Mac-besturingssystemen.

- 1 Dubbelklik op het pictogram **Hulpprogramma voor het bestellen van Dell-printerbenodigdheden** op uw bureaublad.



OF

Selecteer in het menu **Start Programma's → Dell Printers → Dell B2375dfw Mono MFP** of **Dell B2375dnf Mono MFP → Hulpprogramma voor het bestellen van Dell-printerbenodigdheden**.



OPMERKING: Mac-gebruikers,

Open de map **Toepassingen → de map Dell → Hulpprogramma voor het bestellen van Dell-printerbenodigdheden**.

- 2 Het venster **Hulpprogramma voor het bestellen van Dell-printerbenodigdheden** opent.

Klik hier om online vervangende tonercassettes te bestellen.

Selecteer uw locatie. Toont telefoonnummer.

U kunt hier meer informatie vinden over



Toont het tonerniveau van uw printer.

De Dell Printer Manager gebruiken



- Alleen beschikbaar voor gebruikers met Windows- en Mac-besturingssystemen.
- Voor Dell Printer Manager met Windows is minimaal Internet Explorer 6.0 of hoger vereist.

Dell Printer Manager is een programma waarbinnen alle printerinstellingen van Dell op een enkele plaats samengebracht zijn. Dell Printer Manager combineert printerinstellingen met omgevingsfactoren, instellingen/taakopties en startopties. Met al deze functies heeft u overzichtelijk toegang tot alle functies van uw Dell-printer. Dell Printer Manager komt met twee verschillende gebruikersinterfaces waar u uit kunt kiezen: de basisgebruikersinterface en de geavanceerde gebruikersinterface. Overschakelen tussen de twee interfaces is eenvoudig:

klik gewoon op een knop.

Kennismaken met Dell Printer Manager

Openen van het programma:

Voor Windows:

Selecteer **Start** → **Programma's** of **Alle programma's** → **Dell Printers** → **Dell B2375dnf Mono MFP** of **Dell B2375dfw Mono MFP** → **Dell Printer Manager**.





- Voor Windows 8, selecteert u vanuit **Charms, Zoeken** → **Apps** → **Dell Printers** → **Dell B2375dnf Mono MFP** of **Dell B2375dfw Mono MFP** → **Dell Printer Manager**.
- Open voor Mac de map **Toepassingen** → map **Dell** → **Dell Printer Manager**.

De Dell Printer Manager-interface bestaat uit verschillende kaders die in de onderstaande tabel worden beschreven:

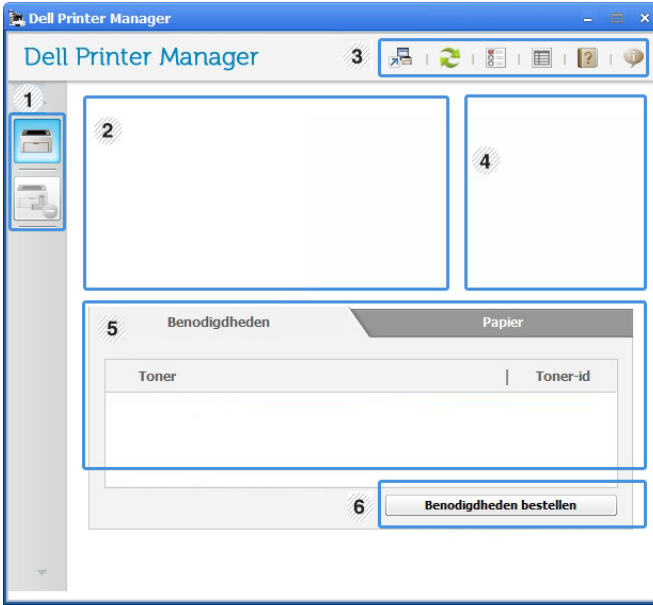

OPMERKING: De schermafbeelding kan verschillen, afhankelijk van het besturingssysteem dat u gebruikt.



1	Printerlijst	De printerlijst geeft printers weer die geïnstalleerd zijn op uw computer en netwerkprinters die zijn toegevoegd met netwerkverkenning (alleen in Windows).
2	Printer info	In dit kader staat algemene informatie over uw apparaat. U kunt informatie over het apparaat controleren, zoals het model, het IP-adres (of de poortnaam) en de apparaatstatus.  OPMERKING: U kunt de Gebruikershandleiding bekijken.
3	Toepassing info	Bevat koppelingen voor overschakelen naar geavanceerde instellingen, voorkeursinstellingen, hulp en informatie over het programma.  OPMERKING: Met de knop  kunt u de interface wijzigen in de interface voor gevorderde gebruikers. Zie "Embedded Web Service".
4	Snelkoppelingen	Toont Snelkoppelingen naar printerspecifieke functies. Dit gedeelte bevat ook koppelingen naar toepassingen in de geavanceerde instellingen.  OPMERKING: Als u op het apparaat verbinding maakt met een netwerk, wordt het pictogram Embedded Web Service geactiveerd.

5	Inhoud	Toont informatie over de geselecteerde printer, het niveau van de toner en het papier. De informatie wijzigt naargelang de gekozen printer. Niet alle apparaten beschikken over deze functie.
6	Benodigheden bestellen	Klik op de knop Bestellen in het deelvenster om verbruiksartikelen te bestellen. U kunt online reservetoner-cassette(s) bestellen.

Overzicht interface instellingen voor gevorderde gebruikers

De interface voor gevorderde gebruikers is bedoeld voor de beheerder van het netwerk en de printers.



OPMERKING: Afhankelijk van uw opties of model zullen sommige menu's mogelijk niet op het display verschijnen. Als dit het geval is, zijn deze opties niet van toepassing op uw apparaat.

Apparaatinstellingen

U kunt verschillende apparaatinstellingen zoals papier, indeling, emulatie, netwerk en afdrukinformatie instellen.

Instellingen voor scannen naar pc

Dit menu bevat instellingen waarmee u profielen voor scannen naar pc kunt maken of verwijderen.

- **Scannen activeren:** Hiermee bepaalt u of de scanfunctie is ingeschakeld of het apparaat.
- **Profiel:** Hiermee geeft u de opgeslagen scanprofielen op het geselecteerde apparaat weer.
- Het tabblad **Basis:** Bevat algemene scan- en apparaatinstellingen.
- Het tabblad **Afbeelding:** Dit tabblad bevat instellingen voor beeldbewerking.

Instellingen voor faxen naar pc

Dit menu bevat instellingen voor de basisfaxfunctie van het geselecteerde apparaat.

- **Uitschakelen:** Als Uitschakelen is ingesteld op Aan, worden binnenkomende faxen niet ontvangen op dit apparaat.
- **Faxontvangst op apparaat inschakelen:** Hiermee kunt u faxen op het apparaat inschakelen en meer opties voor de faxfunctie instellen.

Waarschuwinginstellingen (alleen voor Windows)

Dit menu bevat instellingen gerelateerd aan de waarschuwingen over fouten en storingen.

- **Printerwaarschuwing:** Levert instellingen met betrekking tot wanneer waarschuwingen ontvangen worden.
- **E-mailwaarschuwing:** Levert opties met betrekking tot het ontvangen van waarschuwingen via e-mail.
- **Overzicht van waarschuwingen:** Levert een geschiedenis met betrekking tot waarschuwingen gerelateerd aan het apparaat en de toner.

Dell Printer Status gebruiken

Dell Printer status is een programma dat de status van de printer controleert en u daarvan op de hoogte houdt.



-  • Het venster Dell Printer Status en de inhoud die in deze gebruikershandleiding worden getoond, kunnen verschillen afhankelijk van de gebruikte printer of het gebruikte besturingssysteem.
- Alleen beschikbaar voor gebruikers met Windows-besturingssystemen.

Dell Printer Status-overzicht

Als er een fout optreedt tijdens het gebruik van het apparaat, kunt u de fout controleren in Dell Printer Status. Dell Printer Status wordt automatisch geïnstalleerd wanneer u de apparaatsoftware installeert.

U kunt Dell Printer Status ook handmatig opstarten. Ga naar **Voorkeursinstellingen voor afdrukken**, klik op het tabblad **Basis** → de knop **Printerstatus**.

Deze pictogrammen verschijnen op de Windows-taakbalk:

Pictogram	betekent	Omschrijving
	Normaal	Het apparaat staat klaar voor gebruik en er zijn geen fouten of waarschuwingen.
	Waarschuwing	Het apparaat is in een toestand waarin er in de toekomst een fout kan optreden. Dit is bijvoorbeeld als het niveau van de toner laag is, wat kan leiden tot de toner-leegstatus.
	Fout	Er is minstens één fout in het apparaat.

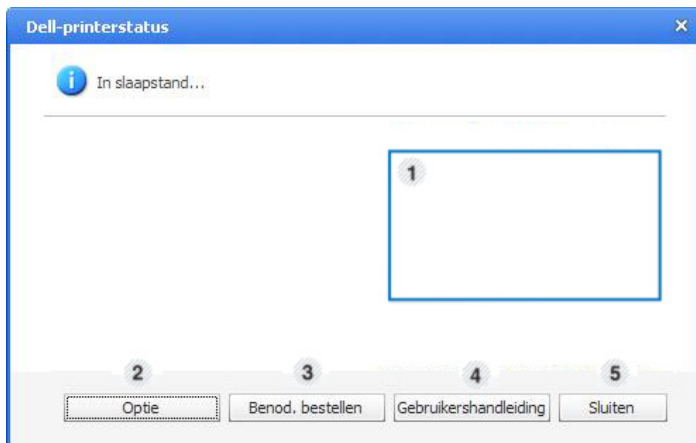

1	Tonerniveau	Hier wordt het resterende tonerniveau in de cassette(s) weergegeven. Het apparaat en het aantal tonercassette(s) in het bovenstaande venster kunnen verschillen afhankelijk van de gebruikte printer. Niet alle apparaten beschikken over deze functie.
2	Optie	U kunt instellingen voor waarschuwingen gerelateerd aan afdruktaken opgeven.
3	Bestellen Verbruiksartikelen	U kunt online reservetonicassette(s) bestellen.
4	Gebruikershandleiding	U kunt de Gebruikershandleiding bekijken.
5	Sluiten	Sluit het venster.

Het Hulpprogramma instellen van draadloos gebruiken

Dit programma dient voor de configuratie van draadloos.

 **OPMERKING:** U kunt **SetIP** alleen gebruiken wanneer uw printer is verbonden met een netwerk.

- 1 Sluit de USB-kabel aan op uw printer.
- 2 Druk de netwerkconfiguratiepagina van de printer af om de huidige netwerkconfiguratie te bekijken.
- 3 Selecteer in het menu **Start Programma's** → **Dell Printers** → **Dell B2375dfw Mono MFP** → **Hulpprogramma instellen van draadloos**.

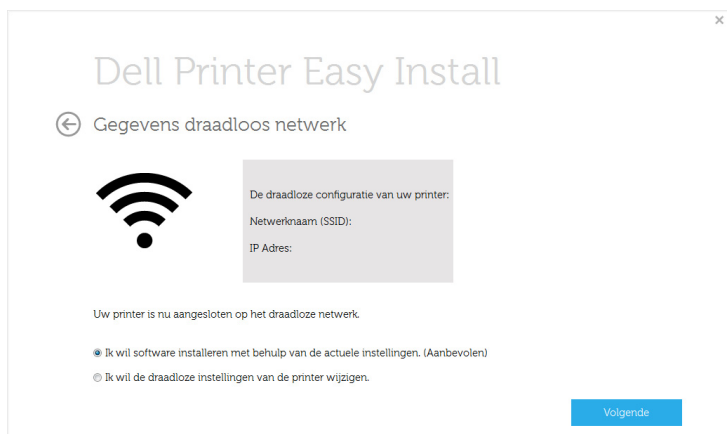

- 4 Volg de instructies in het installatievenster.

De installatie van software ongedaan maken

U moet de printerstuurprogramma's verwijderen als u een upgrade van de software uitvoert of als de installatie van het stuurprogramma mislukt. U kunt de software verwijderen met de cd "Software installeren op Microsoft® Windows® besturingssystemen" of de optie deïnstalleren in Windows.

 **OPMERKING:** Sluit alle programma's voordat u de software verwijderd en start uw computer opnieuw op nadat u de software hebt verwijderd.

- 1 Selecteer in het menu **Start Programma's → Dell Printers → Dell B2375dnf Mono MFP** of **Dell B2375dfw Mono MFP → Hulpprogramma Firmware Update**.

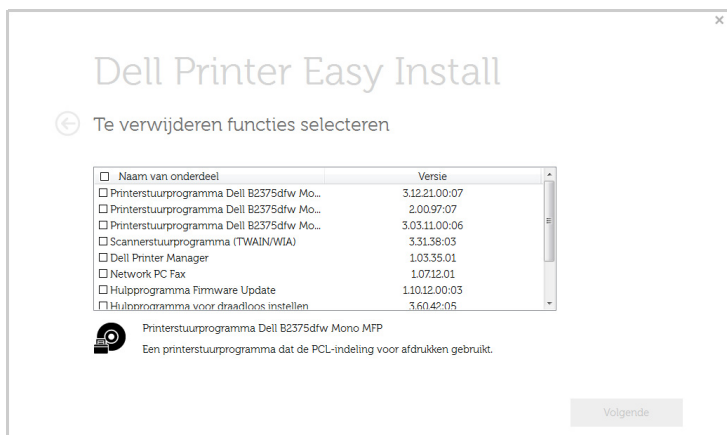

- 2 Kies de software die u wilt verwijderen. Klik op **Volgende**.
Het geselecteerde stuurprogramma wordt van de computer verwijderd.
- 3 Nadat de software is verwijderd, klikt u op **Voltoeien**.

Embedded Web Service

[Embedded Web Service](#)

[Wat is Embedded Web Service](#)

[Vereiste webbrowser](#)

[Aanmelden bij Embedded Web Service](#)

[Overzicht van Embedded Web Service:](#)

Embedded Web Service

Dit hoofdstuk geeft u stap voor stap instructies voor het instellen van de netwerkgeving via **Embedded Web Service**. hiermee kunt u de status van uw netwerkprinter controleren zonder uw bureau te hoeven verlaten.

Wat is Embedded Web Service

Als u uw apparaat hebt aangesloten op een netwerk en de TCP/IP-parameters correct hebt ingesteld, kunt u uw apparaat beheren via **Embedded Web Service**. Gebruik **Embedded Web Service** om:

- de eigenschappen van het apparaat weer te geven en de huidige status te controleren,
- de TCP/IP-parameters te wijzigen en andere netwerkparameters in te stellen,
- de voorkeursinstellingen van uw printer te wijzigen,
- e-mailberichten te verzenden die u op de hoogte te houden van de status van het apparaat,
- ondersteuning te krijgen bij het gebruik van het apparaat,
- de software van het apparaat bij te werken.

Vereiste webbrowser

Om **Embedded Web Service** te gebruiken, hebt u één van de volgende webbrowsers nodig.

- Internet Explorer® 8.0 of hoger
- Chrome 4.0 of hoger
- FireFox 3.0 of hoger
- Safari 3.0 of hoger

Aanmelden bij Embedded Web Service

Voor u de opties in **Embedded Web Service**, kunt instellen, moet u zich aanmelden als beheerder. U kunt **Embedded Web Service** nog altijd gebruiken zonder u aan te melden, maar u zult geen toegang hebben tot het tabblad **Instellingen** en het tabblad **Beveiliging**.

- 1 Klik op **Login** rechtsboven op de website Embedded Web Service.
- 2 Typ de juiste gegevens bij **ID** en **Password** en klik vervolgens op **Login**.
 - ID: admin
 - Wachtwoord: admin

Overzicht van Embedded Web Service:



OPMERKING: Afhankelijk van uw model zullen sommige menu's mogelijk niet verschijnen.

Tabblad Informatie

Op dit tabblad wordt algemene informatie over het apparaat weergegeven. U kunt diverse gegevens controleren, waaronder de resterende hoeveelheid toner. U kunt ook rapporten afdrukken, zoals een foutenrapport.

Active Alerts

U kunt de huidige waarschuwingen van het apparaat controleren. Gebruik deze informatie om apparaatfouten op te lossen.

U kunt alle waarschuwingen in detail zien door op de knop **Alles uitvouwen** te drukken. Kik op

de knop **Alles samenvouwen** om de waarschuwingslijst te sluiten.

- **Ernstgraad** : toont de ernst van de waarschuwing.
- **Statuscode** : toont de statuscode van de apparaatwaarschuwing. Deze code is voor het personeel van de klantenondersteuning. Geef bij contact met de klantenondersteuning deze code door.
- **Omschrijving** : toont de beschrijving van de waarschuwing.
- **Vaardigheidsniveau** : toont het kwalificatieniveau om het probleem op te lossen.

Supplies

U kunt de informatie van verbruiksartikelen controleren. Voor tonercassettes en beeldeenheden wordt de status weergegeven met een visuele grafiek waarin u voor elk verbruiksartikel de resterende hoeveelheid ziet. Paginatellingen zijn ook beschikbaar en helpen u bij het voorspellen van vervangingen van verbruiksartikelen.

Gebruikstellers

U kunt de kosteninformatie en de gebruiksteller van het apparaat controleren.

- **Factureringsgegevens** : toont de kosteninformatie, zoals bijvoorbeeld het serienummer van het apparaat.
- **Tellers** : toont de informatie van de gebruiksteller per taaktypen.

Huidige instellingen

Toont de huidige instellingen van het apparaat en het netwerk.

- **Apparaat informatie** : Toont de huidige apparaatinstellingen.
 - **Systeem** : Toont systeemgerelateerde apparaatinstellingen zoals algemene instellingen en gedetailleerde lade-instellingen.
 - **Printer** : Toont afdrukgerelateerde instellingen.
 - **Kopiëren** : Toont alle kopieerinstellingen.
 - **Faxen** : Toont de faxinstellingen.
 - **Naar e-mail scannen** : Toont alle instellingen voor naar e-mail scannen.
 - **Naar een netwerkmap scannen** : Toont alle instellingen voor naar een netwerkmap scannen.
 - **Naar FTP scannen** : Toont alle instellingen voor naar FTP scannen.
 - **Naar USB scannen** : Toont alle instellingen voor naar USB scannen.
 - **Naar een faxserver scannen** : Toont alle instellingen voor naar een faxserver scannen.
 - **Scanbeveiliging** : Toont alle instellingen voor scanbeveiliging.
- **Netwerkgegevens** : Toont de huidige netwerkinstellingen. Gebruik deze pagina als referentie en wijzig de vereiste instellingen om het netwerk te gebruiken.

Beveiligingsinformatie

De huidige beveiligingsinstellingen van de machine en het netwerk.

Afdrukinformatie

U kunt alle rapporten van uw apparaat afdrukken. U kunt deze rapporten gebruiken om u te helpen bij het onderhoud van uw apparaat.

Het tabblad Adresboek

U kunt het adresboek beheren. Deze functie is ook beschikbaar vanaf het apparaat.

Individueel

U kunt individuele items in het adresboek beheren.

Een individueel item aan het adresboek toevoegen



OPMERKING: U moet zich aanmelden als beheerder om het adresboek te kunnen beheren (importeren/exporteren). Zie . ["Aanmelden bij Embedded Web Service"](#)

- 1 Selecteer in **Embedded Web Service** het tabblad **Adresboek** → **Individueel**.
- 2 Klik op de knop **Toevoegen** bovenaan de lijst.
Er verschijnt een pop-upvenster.
- 3 Voer de **Algemeen** informatie in.
- 4 Voer het **e-mailadres** in.
- 5 Voer het **Telefoonnummer** in.
- 6 Kies de server(s) die u gebruikt uit **Netwerkmap**, **FTP** en voer de vereiste serverinformatie in. Klik op de knop **Test** om de server te testen.
- 7 Klik op **Toepassen**.

Een individueel adresboekitem verwijderen



OPMERKING: U moet zich aanmelden als beheerder om het adresboek te kunnen beheren. Zie . ["Aanmelden bij Embedded Web Service"](#)

- 1 Selecteer in **Embedded Web Service** het tabblad **Adresboek** → **Individueel**.
- 2 Selecteer het selectievakje voor het item dat u uit de lijst wilt verwijderen en klik boven de lijst op de knop **Verwijderen**.
- 3 Wanneer het bevestigingsbericht verschijnt, klikt u op **OK**.

Een individueel adresboekitem bewerken



OPMERKING: U moet zich aanmelden als beheerder om het adresboek te kunnen beheren. Zie . ["Aanmelden bij Embedded Web Service"](#)

- 1 Selecteer in **Embedded Web Service** het tabblad **Adresboek** → **Individueel**.
- 2 Klik op de knop **Wijzigen** bovenaan de lijst.
Er verschijnt een pop-upvenster.
- 3 Wijzig desgewenst de waarde.
- 4 Klik op **Toepassen**.

Een individueel adresboekitem zoeken



OPMERKING: U moet zich aanmelden als beheerder om het adresboek te kunnen beheren. Zie . "[Aanmelden bij Embedded Web Service](#)"

- 1 Selecteer in **Embedded Web Service** het tabblad **Adresboek** → **Individueel**.
- 2 Voer het trefwoord in dat u wilt zoeken en selecteer in de vervolgkeuzelijst de categorie om de zoekopdracht te verkleinen.
- 3 Klik op de knop.
De zoekresultaten verschijnen in de lijst.

Een individueel adresboekitem importeren



OPMERKING: U moet zich aanmelden als beheerder om het adresboek te kunnen beheren. Zie . "[Aanmelden bij Embedded Web Service](#)"

- 1 Selecteer in **Embedded Web Service** het tabblad **Adresboek** → **Individueel**.
- 2 Selecteer **Importeren** in de vervolgkeuzelijst **Taak**. Er verschijnt een pop-upvenster.
- 3 Kies een manier voor het zoeken van een locatie voor het adresboek.
 - **Bestand** : klik op de knop **Bladeren** om het pad te vinden waar zich het adresboek bevindt.
 - **Decodering**
 - **Geen decodering** : Hiermee importeert u een adressenlijst zonder decodering.
 - **Geen decodering, niet vertrouwelijk** : Hiermee importeert u een adressenlijst zonder decodering en vertrouwelijk.
 - **Decodering** : Hiermee importeert u een adressenlijst met decodering.
- 4 Klik op **OK**.
Er verschijnt een pop-upvenster met het resultaat. Is het u niet gelukt, probeer het dan opnieuw.

Een individueel adresboekitem exporteren

U kunt het adresboek exporteren als .csv-bestand en opslaan op de computer.



OPMERKING: U moet zich aanmelden als beheerder om het adresboek te kunnen beheren. Zie . "[Aanmelden bij Embedded Web Service](#)"

- 1 Selecteer in **Embedded Web Service** het tabblad **Adresboek** → **Individueel**.
- 2 Selecteer **Exporteren** in de vervolgkeuzelijst **Taak**. Er verschijnt een pop-upvenster.
- 3 Klik op de knop **Exporteren**. Er verschijnt een pop-upvenster.
- 4 Selecteer de optie die u wilt en klik op de knop **Exporteren**.
- 5 Het adresboekitem wordt opgeslagen in de indeling **.csv**. U kunt het adresboekitem opslaan of openen.

Groep

U kunt groepsadresboeken beheren.

Een groepsadresboek toevoegen



OPMERKING: U moet zich aanmelden als beheerder om het adresboek te kunnen beheren. Zie . "[Aanmelden bij Embedded Web Service](#)"

- 1 Selecteer in de **Embedded Web Service** het tabblad **Adresboek** → **Groepen**.
- 2 Klik op de knop **Groep toevoegen** bovenaan de lijst.
Er verschijnt een pop-upvenster.
- 3 Voer de informatie van de groep in.

Als u individuele adresboekitems aan het groepsadresboek wilt toevoegen, markeert u Een of meer personen toevoegen nadat deze groep is gemaakt. Met een pop-upvenster kunt u personen direct aan de groep toevoegen.

- 4 Klik op **Toepassen**.

Een groep verwijderen



OPMERKING: U moet zich aanmelden als beheerder om het adresboek te kunnen beheren. Zie . "[Aanmelden bij Embedded Web Service](#)"

- 1 Selecteer in de **Embedded Web Service** het tabblad **Adresboek** → **Groepen**.
- 2 Selecteer het/de selectievakje(s) van de groep(en) die u uit de lijst wilt verwijderen en klik bovenaan de lijst op de knop **Groep verwijderen**.
- 3 Klik op **OK** wanneer het bevestigingsvenster verschijnt.

Een groep bewerken



OPMERKING: U moet zich aanmelden als beheerder om het adresboek te kunnen beheren. Zie . "[Aanmelden bij Embedded Web Service](#)"

- 1 Selecteer in de **Embedded Web Service** het tabblad **Adresboek** → **Groepen**.
- 2 Selecteer het/de selectievakje(s) van de groep(en) die u uit de lijst wilt verwijderen en klik bovenaan de lijst op de knop **Groep bewerken**.
Er verschijnt een pop-upvenster.
- 3 Wijzig desgewenst de waarde.
- 4 Klik op **Toepassen**.

Tabblad Instellingen

Het tabblad Instellingen heeft submenu's: **Apparaatinstellingen**, **Netwerkinstellingen** en **Oplossingsinstellingen**. Als u niet als beheerder bent aangemeld, kunt u dit tabblad niet zien of bereiken. Zie . "[Aanmelden bij Embedded Web Service](#)"

Apparaatinstellingen

U kunt de apparaatinstellingen instellen.

Systeem

- **Instellingen**: U kunt de algemene systeeminstellingen instellen.
- **Invoerlade** : U kunt het papierformaat, het papiertype voor elke lade en andere lade-instellingen instellen.
- **Geluid/Volume** : U kunt het volume instellen voor toetsgeluiden, waarschuwingen en het geluid dat klinkt tijdens een faxtaak.
- **Stempel**: U kunt de stempel op afdrucken aanpassen.
- **Tijd** : Wanneer u de tijd en de datum instelt, worden ze gebruikt voor het verzenden/afdrucken van uitgestelde fax-/afdruktafen of op rapporten afgedrukt

Printer

U kunt kopieeropties instellen, zoals de tonerdichtheid of het aanpassen van de achtergrond.

- **Algemeen** : U kunt de basisafdrুকinstellingen instellen.
- **Grafisch** : U kunt de **Afdrukresolutie** voor het afdrucken instellen.
- **Layout** : U kunt de papierlay-outinstellingen instellen. Raadpleeg de informatie over het instellen van deze optie op het apparaat voor meer informatie over de opties.
- **PCL**: U kunt de instellingen van de PCL-lettertypen instellen.
- **PostScript** : U kunt PostScript-instellingen instellen.
- **PDF** : U kunt PDF-instellingen instellen.
- **XPS** : U kunt XPS-instellingen instellen.
- **Lettertypes en macro's downloaden** : U kunt lettertypen en macro's downloaden naar het apparaat.

Kopiëren

U kunt kopieeropties instellen, zoals de tonersterkte.

- **Standaardwaarde wijzigen** : U kunt standaard kopieeropties instellen.

Faxen

U kunt faxinstellingen instellen, zoals het faxnummer of het aantal kiespogingen.

- **Algemeen** : U kunt de algemene faxinstellingen instellen.
- **Standaardwaarde wijzigen** : U kunt standaard faxopties instellen.

- **Ontvangen fax afdrukken** : U kunt de afdrukinstellingen voor ontvangen faxberichten instellen.
 - **Ontvangen fax afdrukken** : stel de algemene faxinstellingen in.
 - **Dubbelzijdig afdrukken** : selecteer deze optie om ontvangen faxberichten dubbelzijdig af te drukken.
 - Aut. verklein.** : stel deze optie in om de inkomende pagina automatisch te verkleinen. Wanneer u een fax ontvangt met pagina's die even lang zijn als of langer zijn dan het papier in de papierlade, kan het apparaat het formaat van het origineel verkleinen en zo aanpassen aan het formaat van het papier in het apparaat.
 - Als u deze functie niet inschakelt, kan het origineel niet worden verkleind tot het papierformaat. Het origineel wordt opgedeeld en in het oorspronkelijk formaat op twee of meer pagina's afgedrukt.
 - Grootte neger.** : Voer een kleiner formaat in voor verkleinen. Het apparaat verwijdert het gespecificeerde segment ingesteld als verwijderbaar gebied. Als u Automatische verkleining hebt geselecteerd, is deze optie ingeschakeld.
 - **Stempel ontvangen naam** : U kunt op afdrukken een ontvangen naam stempelen.
- **Naar ander nr.** : U kunt de instellingen voor fax doorsturen zo instellen dat de gebruiker verzonden faxen naar andere bestemmingen kan doorsturen, zoals een fax, e-mailadres, netwerkmap of FTP. Fax doorsturen naar verschillende bestemmingen is ook mogelijk.
- **Ontv. en doorst.** : U kunt de instellingen voor fax ontvangen en doorsturen zo instellen dat de gebruiker ontvangen faxen naar andere bestemmingen kan doorsturen, zoals een fax, e-mailadres, netwerkmap of FTP. Fax doorsturen naar verschillende bestemmingen is ook mogelijk.

Een instelling voor fax doorsturen toevoegen

- 1 Selecteer in **Embedded Web Service** het tabblad **Instellingen → Apparaatinst. → Fax → Naar ander nr.**
- 2 Voer de vereiste informatie in.
 - **General**
 - **Naar ander nr.:** De functie Naar ander nr. inschakelen.
 - **Bestandsindeling bijlage.** : Selecteer de bestandsindeling voor de faxbijlage.
 - **Fax doorsturen naar e-mailadres**
 - **Standaardwaarde voor [Van:] Adres** : Voer de standaardwaarde in voor adres van de verzender.
 - **Standaardwaarde voor onderwerp** : Voer de standaardwaarde voor onderwerp in.
 - **Standaardwaarde voor bericht** : Voer de standaardwaarde voor bericht in.

3 Doorstuurlijst

Klik op de knop **Toevoegen**.

- **Fax doorsturen naar** : selecteer de bestemming voor het doorsturen van de fax.
- **Adres** : Voer het adres van de ontvanger in. U kunt het adres laden uit het adresboek door te klikken op **Bezig met laden van adresboek**. Als u FTP en SMB als bestemming selecteert, kunt u de gegevens handmatig invoeren door te klikken op **Dir. invoer**.

4 Klik op **Toepassen**.

Een instelling voor fax doorsturen verwijderen

- 1 Selecteer in **Embedded Web Service** het tabblad **Instellingen** → **Apparaatinst.** → **Fax** → **Naar ander nr.**
- 2 Selecteer de instelling die u wilt verwijderen en klik op **Verwijderen**.
Er verschijnt een pop-upvenster.
- 3 Er verschijnt een bevestigingsvenster. Klik op **OK**.
De lijst wordt opnieuw geladen en het nummer dat u hebt verwijderd is uit de lijst verwijderd.

Een instelling voor fax doorsturen bewerken

- 1 Selecteer in **Embedded Web Service** het tabblad **Instellingen** → **Apparaatinst.** → **Fax** → **Naar ander nr.**
- 2 Selecteer de instelling die u wilt bewerken en klik op **Wijzigen**.
Er verschijnt een pop-upvenster.
- 3 Wijzig desgewenst de waarde.
- 4 Klik op **Toepassen**.

Een instelling voor fax doorsturen toevoegen

- 1 Selecteer in **Embedded Web Service** het tabblad **Instellingen** → **Apparaatinst.** → **Fax** → **Ontv. en doorst.**
- 2 Voer de vereiste informatie in.
 - **General**
 - **Ontv. en doorst.**: De functie Ontv. en doorst. inschakelen.
 - **Bestandsindeling bijlage.** : Selecteer de bestandsindeling voor de faxbijlage.
 - **Doorsturen & afdrukken** : Als u wilt doorsturen en afdrukken, klikt u op de knop Inschakelen.
 - **Fax doorsturen naar e-mailadres**

- **Standaardwaarde voor [Van:] Adres** : Voer de standaardwaarde in voor adres van de verzender.
- **Standaardwaarde voor onderwerp** : Voer de standaardwaarde voor onderwerp in.
- **Standaardwaarde voor bericht** : Voer de standaardwaarde voor bericht in.

3 Doorstuurlijst

Klik op de knop **Toevoegen**.

- **Fax doorsturen naar** : selecteer de bestemming voor het doorsturen van de fax.
- **Adres** : Voer het adres van de ontvanger in. U kunt het adres laden uit het adresboek door te klikken op **Bezig met laden van adresboek**. Als u FTP en SMB als bestemming selecteert, kunt u de gegevens handmatig invoeren door te klikken op **Dir. invoer**. U kunt ook doorsturen naar pc en fax.

4 Klik op **Toepassen**.

Een instelling voor fax doorsturen verwijderen

- 1 Selecteer in **Embedded Web Service** het tabblad **Instellingen** → **Apparaatinst.** → **Fax** → **Fax ontv. en doorst.**
- 2 Selecteer de instelling die u wilt verwijderen en klik op **Verwijderen**.
Er verschijnt een pop-upvenster.
- 3 Er verschijnt een bevestigingsvenster. Klik op **OK**.
- 4 De lijst wordt opnieuw geladen en het nummer dat u hebt verwijderd is uit de lijst verwijderd.

Een instelling voor fax doorsturen bewerken

- 1 Selecteer in **Embedded Web Service** het tabblad **Instellingen** → **Apparaatinst.** → **Fax** → **Fax doorst.**
- 2 Selecteer de instelling die u wilt bewerken en klik op **Wijzigen**.
Er verschijnt een pop-upvenster.
- 3 Wijzig desgewenst de waarde.
- 4 Klik op **Toepassen**.

Naar e-mail scannen

U kunt instellingen doen voor de functie Naar e-mail scannen.



OPMERKING: Als de uitgaande e-mailserver niet is geconfigureerd, klikt u op de koppeling onder **Server voor uitgaande e-mail (SMTP)** en configureert u eerst de uitgaande e-mailserver.

- **Algemeen** : stel de algemene instellingen in van scannen naar e-mail.

- **Standaardwaarde voor [Van:] Adres** : voer het standaardadres in dat in het veld Van adres moet verschijnen.
- **Standaard [Aan:] Adres** : Voer het standaardadres in dat in het veld Aan adres moet verschijnen.
- **Standaardwaarde voor onderwerp** : voer het standaardonderwerp in dat in het veld Onderwerp moet worden weergegeven.
- **Standaardwaarde voor bericht** : voer het bericht in dat in het veld **Bericht** moet worden weergegeven. Markeer **Standaardbericht gebruiken** bij **Naar e-mail scannen** als u een standaardbericht wilt gebruiken bij het verzenden van e-mails.
- **Geavanceerd** : stel de geavanceerde instellingen in van scannen naar e-mail.
- **Adres [Van] bewerken** : selecteer of u alle gebruikers wilt toestaan dat zij het veld Van adres kunnen wijzigen.
- **Adres [Van] vervangen** : Kies of gebruikers in staat moeten zijn om indien mogelijk het Standaardadres [Van] te vervangen door het E-mailadres van de geverifieerde gebruiker.
- **Naar zichzelf verzenden** : selecteer of u de functie Auto Send To Self wilt inschakelen, waarmee u een kopie van het e-mailbericht naar uzelf stuurt.
- **Bevestigingsvel afdrukken** : Selecteer wanneer het afgedrukte bevestigingsblad moet worden afgedrukt.
- **Standaardwaarde wijzigen**
U kunt instellingen voor Naar E-mail scannen instellen, zoals **Resolutie, Kleur, Indeling, Dubbelzijdig, Formaat van origineel** en **Type origineel**.

Naar een netwerkmap scannen

U kunt instellingen doen voor de functie Naar een netwerkmap scannen.

- **General**
 - **General** : U kunt de **Time-out verbinding server** instellen. U kunt de tijd instellen dat het systeem zal wachten op het mislukken van de verbinding met de server voordat er een time-out plaatsvindt. U kunt de tijdswaarde instellen tussen 1 en 300 seconden. Voor een betrouwbare werking op drukke bedrijfsnetwerken moet de tijdswaarde 30 seconden of meer zijn.
 - **Naar een netwerkmap scannen** : U kunt het **Blad afdrukbevestiging** instellen. Selecteer wanneer de afdrukbevestiging moet worden afgedrukt.
- **Standaardwaarde wijzigen**
U kunt instellingen voor Naar netwerkmap scannen instellen, zoals **Resolutie, Kleur, Indeling, Dubbelzijdig, Formaat van origineel, Type origineel**.

Naar FTP scannen

U kunt instellingen doen voor de functie Naar FTP scannen.

- **General**
 - **General** : U kunt de **Time-out verbinding server** instellen. U kunt de tijd instellen dat het systeem zal wachten op het mislukken van de verbinding met de server voordat er een time-out plaatsvindt. U kunt de tijdswaarde instellen tussen 1 en 300 seconden. Voor een betrouwbare werking op drukke bedrijfsnetwerken moet de tijdswaarde 30 seconden of meer zijn.
 - **Naar FTP scannen** : U kunt het **Blad afdrukbevestiging** instellen. Selecteer wanneer de afdrukbevestiging moet worden afgedrukt.
- **Standaardwaarde wijzigen**

U kunt instellingen voor Naar netwerkmap scannen instellen, zoals **Resolutie, Kleur, Indeling, Dubbelzijdig, Formaat van origineel** en **Type origineel**.

Naar USB scannen

U kunt instellingen doen voor de functie Naar USB scannen.

- **Standaardwaarde wijzigen**

U kunt instellingen voor Naar netwerkmap scannen instellen, zoals **Resolutie, Kleur, Indeling, Dubbelzijdig, Formaat van origineel, Type origineel, Overschrijven**.

Scannen naar een faxserver

U kunt instellingen doen voor de functie Naar een faxserver scannen.

- **General**
 - **Standaardwaarde voor [Van:] Adres** : voer het standaardadres in dat in het veld Van adres moet verschijnen.
 - **Standaard [Aan:] Adres** : Voer het standaardadres in dat in het veld Aan adres moet verschijnen.
 - **Veld aanpassen** : Selecteer het veld dat u wilt aanpassen. Als u **[Van:] Veld** selecteert, kunt u **Standaard [Van:] Adres** niet gebruiken.
- **Standaardwaarde wijzigen**

U kunt instellingen voor Naar netwerkmap scannen instellen, zoals **Resolutie, Kleur, Indeling, Dubbelzijdig, Formaat van origineel, Type origineel**.

Scanbeveiliging

U kunt de scanbeveiligingsinstellingen instellen.

- **General**
 - **PC scanbeveiliging** : Wanneer u PC Scan of Naar PC scannen gebruikt, gebruikt u Codering scangegevens om het op te slaan.

E-mail & fax

U kunt instellingen doen voor Naar e-mail en Fax scannen.

- **Standaardwaarde wijzigen**

U kunt instellingen doen voor naar netwerkmap scannen, zoals

E-mailinstellingen-Van:, **E-mailinstellingen-Onderwerp:**, **Resolutie**, **Kleur**, **Indeling**, **Dubbelzijdig**, **Formaat van origineel**, **Type origineel**, **Tonersterkte**, **Kwaliteit**.

E-mailmelding

Wanneer er een fout optreedt of verbruiksartikelen bijna leeg zijn, verstuurt het apparaat een melding via e-mail naar de beheerder. U kunt selecteren of u deze functie wilt gebruiken of niet. U kunt ook selecteren welke waarschuwingen u wilt ontvangen en wanneer.

- **General**

- **Melding per e-mail** : Schakel deze optie in om een e-mailmelding bij waarschuwingen te ontvangen.

- **Ontvangers en voorwaarden** : u kunt de lijst van waarschuwingen bekijken en huidige waarschuwingen toevoegen/verwijderen/bewerken.

Een waarschuwing toevoegen

- 1 Selecteer in **Embedded Web Service** het tabblad **Instellingen** → **Apparaatinst.** → **Melding per e-mail**.
- 2 Klik op de knop **Toevoegen** onder **Ontvangers en voorwaarden**.
Er verschijnt een pop-upvenster.
- 3 Voer de contactinformatie van de ontvanger in bij **Ontvangers**.
- 4 Selecteer de waarschuwingen waarvan u een melding wilt ontvangen bij **Meldingen**.
- 5 Klik op **Toepassen**.

Het tabblad Netwerkinstellingen

U kunt een netwerkomgeving instellen om uw apparaat als netwerkapparaat te gebruiken. Selecteer in **Embedded Web Service** het tabblad **Instellingen** → **Netwerkinstellingen**.

General

U kunt de algemene apparaatinformatie instellen die u gebruikt voor het netwerk en het instellen van Ethernet-instellingen.

- **Algemeen** : stel de algemene netwerkinstellingen in.
- **Ethernet**: stel de algemene Ethernet-instellingen in.

TCP/IPv4

U kunt de IPv4-instellingen instellen.

- **Algemeen** : stel de algemene IPv4-instellingen in.
 - **IPv4-protocol** : Schakel deze optie in om IPv4-protocol in te schakelen.
 - **Een IP-adres toewijzen** : selecteer de toewijzingsmethode van IP-adressen.
 - **Handmatig** : selecteer om het IP-adres/subnetmasker/gatewayadres handmatig in te voeren.
 - **Automatisch** : het IP-adres/subnetmasker/gatewayadres worden automatisch toegewezen door de BOOTP/DHCP-server.



OPMERKING: Als u Auto IP inschakelt en wanneer BOOTP of DHCP binnen 2 minuten geen IP-adres/subnetmasker/gateway-adres toewijst, wijst het apparaat automatisch een Link-local IP-address toe, dat tot de 169.254.0.0/16 adressenreeks van RFC 3927 behoort.

- **Domeinnaam** : stel de DNS-instellingen in.
 - **Hostnaam** : toont de hostnaam. U kunt de naam wijzigen in het tabblad **Instellingen** → **Netwerkinstellingen** → **Algemeen** → **Printernaam**.
 - **Domeinnaam** : voer de domeinnaam in. U kunt maximaal 128 tekens invoeren.
 - **Primaire DNS-server** : voer het adres van de DNS-server in dat u als primair adres wilt gebruiken.
 - **Secundaire DNS-server** : voer het adres van de DNS-server in dat u als alternatief adres wilt gebruiken.
 - **Dynamische DNS-registratie** : schakel deze optie in om dynamische DNS-registratie in te schakelen. Als deze optie is ingeschakeld registreert het apparaat zijn host- en domeinnaam om DNS-servers dynamisch te configureren. Als deze optie is ingeschakeld en DHCP is geselecteerd, worden de DHCP FQDN-opties automatisch uitgeschakeld.

- **WINS** : stel de WINS-instellingen in.
 - **WINS-protocol** : schakel deze optie in om WINS-server in te schakelen.
 - **Primaire WINS-server** : voer het adres van de WINS-server in dat u als primair adres wilt gebruiken.
 - **Secundaire WINS-server** : voer het adres van de WINS-server in dat u als alternatief adres wilt gebruiken.

TCP/IPv6

U kunt de IPv6-instellingen instellen.

- **Algemeen** : stel de algemene IPv6-instellingen in.
 - **IPv6-protocol** : schakel deze optie in om IPv6-protocol in te schakelen.
 - **Handmatig adres** : schakel deze optie in voor handmatig toegang tot Adres/Prefix.
- **De toegewezen IPv6-adressen** : toont de toegewezen IPv6-adressen.
- **Dynamic Host Configuration Protocol versie 6 (DHCPv6)**
 - **DHCPv6 configuratie** : selecteer de DHCPv6-configuratiemethode.
 - **Gebruik DHCP zoals aangegeven door een router** : DHCPv6 is ingeschakeld wanneer een router adverteert om DHCPv6 te gebruiken.
 - **DHCP altijd inschakelen** : gebruik ongeacht de router-advertisement DHCPv6 om een IPv6-adres te verkrijgen.
 - **DHCP nooit gebruiken** : schakelt DHCPv6 uit.
- **Domain Name System versie 6 (DNSv6)**
 - **Hostnaam** : toont de hostnaam van het apparaat.
 - **IPv6 Domeinnaam** : voer de domeinnaam in. U kunt maximaal 128 tekens invoeren.
 - **Primair DNSv6-serveradres** : voer het adres van de DNSv6-server in dat u als primair adres wilt gebruiken.
 - **Secundair DNSv6-serveradres** : voer het adres van de DNSv6-server in dat u als alternatief adres wilt gebruiken.
 - **Dynamische DNSv6-registratie** : schakel deze optie in om dynamische DNSv6-registratie in of uit te schakelen.

Raw TCP/IP, LPR, IPP

Voor het afdrukken via het netwerk kunt u de protocollen TCP/IP, LPR en IPP instellen.

- **Raw TCP/IP-afdrukken**
 - **Raw TCP/IP-protocol** : schakel deze optie in om Raw TCP/IP in te schakelen.
 - **Poortnummer** : voer het poortnummer in van het apparaat voor afdrukken via Raw TCP/IP. U kunt dit poortnummer wijzigen wanneer de door u gebruikte netwerk omgeving wordt gewijzigd.

- **LPR/LPD**
 - **LPR/LPD-protocol** : schakel deze optie in om LPR/LPD in te schakelen.
 - **Poortnummer**: voer het poortnummer in van het apparaat voor afdrukken via LPD. U kunt dit poortnummer wijzigen wanneer de door u gebruikte netwerkgeving wordt gewijzigd.
- **Internet Printing Protocol (IPP)**
 - **IPP-protocol** : schakel deze optie in om IPP in te schakelen.
 - **Printernaam** : voer de printernaam in.
 - **Netwerkpad** : toont de printer URI.

AirPrint

U kunt instellingen voor **AirPrint** instellen.

- **AirPrint** : Als u **AirPrint** wilt gebruiken, vinkt u **Inschakelen** aan.
 - **Beschrijvende naam** : Toont de aangepaste naam die door SSDP wordt gebruikt door **AirPrint**. De aangepaste naam wordt in het Windows-netwerk getoond wanneer een apparaat wordt gedetecteerd.
 - **Locatie** : Voer de apparaatlocatie in.
 - **Geografische locatie** : U kunt de geografische locatie instellen.
 - **Latitude** : Voer de breedtegraad in.
 - **Longitude** : Voer de lengtegraad in.
- **IPP-instellingen**
 - **Veilige IPP** : Koppeling naar **Veilige IPP**-instellingen.
 - **Raw TCP/IP, LPR, IPP** : Koppeling naar **Raw TCP/IP, LPR, IPP**-instellingen.
- **Biedt informatie** : U kunt de informatie van verbruiksartikelen controleren.

Google Cloud Print

U kunt instellingen doen voor **Google Cloud Print**.

- **Anoniem registreren**
 - **Printernaam** : Voer de gewenste printernaam in.
 - **Beschrijving printer** : Voer de beschrijving voor de printer in.
 - **Proxy-instellingen** : U kunt de proxyserver instellen.
 - **Proxy inschakelen** : Als u de proxyserver wilt gebruiken, vinkt u **Inschakelen** aan.
 - **Proxy-IP** : Voer de proxy-IP in.
 - **Poort** : Voer de poort in.
 - **Verbinding testen** : U test de verbinding met de proxyserver.
 - **Status registratie** : U kunt de status van uw registratie controleren.

Telnet

U kunt de afdrukprotocollen instellen van TCP/IP/IPv6, WINS, LPD en Raw TCP/IP voor afdrukken via het netwerk.

- **Telnet-protocol** : Als u Telnet wilt gebruiken, vinkt u Inschakelen aan.
 - **Poortnummer**: Voer het poortnummer van de server in, een getal tussen 1 en 65535. De standaardpoort is 23.
 - **Aanmeldings-id** : Voer het ID in wanneer u verbinding maakt om af te drukken via telnet.
 - **Wachtwoord** : Voer het wachtwoord in wanneer u verbinding maakt om af te drukken via telnet.
 - **Wachtwoord bevestigen** : voer het wachtwoord opnieuw in.

WSD

Als u Windows Vista® of een hogere versie als besturingssysteem gebruikt, kunt u WSD (Web Service for Device) instellen om naar apparaten in het netwerk te zoeken. U kunt ook vanaf het gezochte apparaat afdrukken.

- **WSD-protocol** : schakel deze optie in om WSD-protocol in te schakelen.
- **Poortnummer**: toont het poortnummer.

SLP

U kunt SLP instellen om het apparaat op het netwerk te zoeken.

- **SLP-protocol** : schakel deze optie in om SLP-protocol in te schakelen.
- **Poortnummer**: toont het poortnummer.
- **Scope 1~3** : Voer het te gebruiken netwerkbereik in. U kunt maximaal 3 bereiken instellen. Elk apparaat moet altijd in één of meer bereiken staan. U moet bereiken voor groepservices hebben die vergelijkbaar zijn met de netwerkomgeving in andere systemen.
- **Berichttype** : selecteer het berichttype.
- **SLP Multicast TTL** : Voer de TTL-waarde in.
- **Registratie gebruiksduur** : voer de duur van de serviceregistratie in bij de registratie van services met DA.
- **SLP MTU** : Voer de MTU (Maximum Transmission Unit)-waarde in.
- **Multicast-adres**: toont het multicast-adres.

UPnP

Simple Service Discovery Protocol (SSDP) is het primaire detectieprotocol in UPnP en biedt een mechanisme waarmee netwerkclients netwerkservices kunnen detecteren. In toepassingen die gebruikmaken van SSDP als detectieprotocol kan het apparaat gevonden worden met de aangepaste naam voor SSDP.

- **SSDP-protocol** : schakel deze optie in om SSDP-protocol in te schakelen.

- **Poortnummer**: toont het poortnummer.
- **SSDP TTL** : voer de Time to Live van het pakket in. Vier is ingesteld als standaardwaarde.
- **Beschrijvende naam** : toont de aangepaste naam die door SSDP wordt gebruikt. De aangepaste naam wordt in het Windows-netwerk getoond wanneer een apparaat wordt gedetecteerd.

mDNS

In Bonjour (voorheen Rendezvous) van Apple Inc. gebruikte Multicast DNS (mDNS) biedt vergelijkbare functies als het normale unicast Domain Name System op de LAN zonder DNS-server.

- **mDNS-protocol** : schakel deze optie in om mDNS-protocol in te schakelen.
- **Poortnummer**: toont het poortnummer dat door mDNS wordt gebruikt.
- **mDNS-naam** : toont de naam van de instantie die door de services gebruikt worden voor de registratie via mDNS.
- **Beschrijvende naam** : toont de aangepaste naam die door mDNS wordt gebruikt. De aangepaste naam zal hetzelfde zijn als het koppelingsadres dat gebruikt wordt door het mDNS-protocol en dat in het Windows-netwerk wordt weergegeven als een apparaat wordt gedetecteerd.

CIFS (Mijn bestanden)



OPMERKING: Alle in Mijn bestanden opgeslagen bestanden zijn ongecodeerd en toegankelijk voor alle gebruikers.

U kunt instellingen doen voor scannen naar **Mijn bestanden**.

- **CIF-server** : Als u de CIF-server wilt gebruiken, vinkt u Inschakelen aan.
 - **Max. verbindingen** : U kunt het beschikbare aantal verbonden gebruikers instellen.
 - **Anoniem** : Als u wilt dat iedereen het kan gebruiken, vinkt u Iedereen toestaan om verbinding te maken aan.
 - **Aanmeldings-id** : Voer het aanmeldings-id in.
 - **Wachtwoord** : voer het wachtwoord in.
 - **Wachtwoord bevestigen** : voer het wachtwoord opnieuw in.
 - Als u het wachtwoord wilt wijzigen, vinkt u **Wachtw. wijzigen** aan.
- **Status mijn bestanden** : u kunt de totale grootte van de map en de beschikbare grootte zien.

SNMP

U kunt **SNMP**-instellingen instellen.

SNMPv1/v2

U kunt de **SNMPv1/v2**-instellingen instellen.

- **General**
 - **SNMPv1/v2-protocol** : schakel deze optie in om SNMPv1/v2-protocol in te schakelen.
- **Community-naam** :
 - De **SNMP** Community toevoegen
 - a** Selecteer in **Embedded Web Service** het tabblad **Instellingen** → **Netwerkinstellingen** → **SNMP** → **SNMPv1/v2** → **Community-naam**.
 - b** Klik op de knop **Toevoegen**.
Er verschijnt een pop-upvenster.
 - c** Voer de vereiste informatie in.
 - d** Klik op **Toepassen**.
 - De **SNMP** Community verwijderen
 - a** Selecteer in **Embedded Web Service** het tabblad **Instellingen** → **Netwerkinstellingen** → **SNMP** → **SNMPv1/v2** → **Community-naam**.
 - b** Markeer het selectievakje van de naam (namen) die u uit de lijst wilt verwijderen en klik boven de lijst op de knop **Verwijderen**.
 - c** Er verschijnt een bevestigingsvenster. Klik op **Ja**.
 - De **SNMP** Community bewerken
 - a** Selecteer in **Embedded Web Service** het tabblad **Instellingen** → **Netwerkinstellingen** → **SNMP** → **SNMPv1/v2** → **Community-naam**.
 - b** Markeer het selectievakje van de naam in de lijst die u wilt bewerken en klik boven de lijst op de knop **Wijzigen**.
 - c** De vereiste gegevens wijzigen.
 - d** Klik op **Toepassen**.
- **SNMP-traps** :
 - De **SNMP** traps toevoegen
 - a** Selecteer in **Embedded Web Service** het tabblad **Instellingen** → **Netwerkinstellingen** → **SNMP** → **SNMPv1/v2** → **SNMP-traps**.
 - b** Klik op de knop **Toevoegen**.
Er verschijnt een pop-upvenster.
 - c** Voer de vereiste informatie in.
 - d** Klik op **Toepassen**.

- De **SNMP** traps verwijderen
- a** Selecteer in **Embedded Web Service** het tabblad **Instellingen** → **Netwerkinstellingen** → **SNMP** → **SNMPv1/v2** → **SNMP-traps**.
- b** Markeer het selectievakje van de naam (namen) die u uit de lijst wilt verwijderen en klik boven de lijst op de knop **Verwijderen**.
- c** Er verschijnt een bevestigingsvenster. Klik op **Ja**.

- De **SNMP** traps bewerken
- a** Selecteer in **Embedded Web Service** het tabblad **Instellingen** → **Netwerkinstellingen** → **SNMP** → **SNMPv1/v2** → **SNMP-traps**.
- b** Markeer het selectievakje van de naam in de lijst die u wilt bewerken en klik boven de lijst op de knop **Wijzigen**.
- c** De vereiste gegevens wijzigen.
- d** Klik op **Toepassen**.

SNMPv3

U kunt SNMPv3-instellingen instellen.

- **General**
 - **SNMPv3-protocol** : schakel deze optie in om het SNMPv3-protocol in te schakelen.
- **Verificatie**
 - **Gebruikersnaam** : schakel deze optie in om het SNMPv3-protocol in te schakelen.
 - **Verificatiewachtwoord** : voer het wachtwoord in dat u wilt gebruiken voor lezen-en-schrijven-verificatie.
 - **Wachtwoord bevestigen** : voer ter bevestiging het wachtwoord opnieuw in.
 - **Verificatiealgoritme** : selecteer de verificatiemethode.
- **Privacy**
 - **Privacywachtwoord** : voer het wachtwoord in dat voor de versleuteling van SNMPv3 aanvraag/antwoord wordt gebruikt.
 - **Wachtwoord bevestigen** : voer ter bevestiging het Privacy-wachtwoord opnieuw in.
 - **Privacy-algoritme** : toont het algoritme dat gebruikt wordt om de/het SNMPv3-aanvraag/antwoord te versleutelen. Alleen het DES-algoritme wordt ondersteund en het is niet handmatig te wijzigen.

SNMP/iPrint

- **SNMP/iPrint**
 - **SNMP/iPrint** : Kies uw besturingssysteem.

Server voor uitgaande e-mail (SMTP)

U kunt de serverinstellingen voor uitgaande e-mailberichten instellen. Als deze instelling niet is geconfigureerd, kunt u de functie scannen naar e-mail niet gebruiken. Uitgaande e-mailberichten worden verzonden via de SMTP-server die u hier instelt.

- **Simple Mail Transfer Protocol (SMTP)**
 - **SMTP-server** : voer het SMTP-serveradres in.
 - **Poortnummer**: Voer het poortnummer van de server in, een getal tussen 1 en 65535. 25 is ingesteld als standaardwaarde.
- **SMTP-aanmeldingsgegevens**
 - **SMTP vereist verificatie** : schakel deze optie in als u de verificatie wilt instellen voor het verzenden van uitgaande e-mailberichten.
 - **Aanmeldings-id** : Voer het aanmeldings-id in dat voor verificatie wordt gebruikt. U kunt maximaal 64 tekens invoeren.
 - **Wachtwoord** : voer het wachtwoord in voor verificatie. U kunt maximaal 64 tekens invoeren.
 - **Wachtwoord bevestigen** : voer ter bevestiging het Privacy-wachtwoord opnieuw in.
- **POP3-verificatie**
 - **SMTP vereist POP3 vóór SMTP-verificatie** : u kunt de POP3-verificatie instellen om vóór het SMTP-clientverificatiegebruik te verschijnen. Als u deze optie activeert, vereist de SMTP-server eerst POP3. Markeer om deze optie in te schakelen.
 - **POP3-server** : voer het POP3-serveradres in.
 - **Poortnummer**: Voer het poortnummer van de server in, een getal tussen 1 en 65535. 110 is ingesteld als standaardwaarde.
 - **Aanmeldings-id** : Voer het aanmeldings-id in dat voor POP3 wordt gebruikt. U kunt maximaal 64 tekens invoeren.
 - **Wachtwoord** : voer het wachtwoord in voor verificatie. U kunt maximaal 64 tekens invoeren.
 - **Wachtwoord bevestigen** : voer ter bevestiging het Privacy-wachtwoord opnieuw in.
- **Geavanceerd**
 - **Beveiligde e-mailverbinding met SSL/TLS** : schakel deze optie in wanneer uw SSL/TLS door uw SMTP-server wordt ondersteund. Wanneer u een e-mailbericht van het apparaat verzendt, wordt uw e-mailbericht versleuteld. TLS/SSL zorgt voor een veilig kanaal tussen het apparaat en de SMTP-server.
 - **Time-out verbinding SMTP-server** : u kunt de tijd instellen dat het systeem zal wachten op het mislukken van de SMTP-verbinding met de server voordat er een time-out plaatsvindt. U kunt de tijdwaarde instellen tussen 30~120 seconden. Voor een betrouwbare werking op drukke bedrijfsnetwerken moet de tijdwaarde 30 seconden of meer zijn. Als standaardwaarde is dertig seconden ingesteld.

- **Standaard [Van:] Adres** : voer het standaardadres in dat in het veld Van adres moet verschijnen.
- **Maximale berichtgrootte** : u kunt de maximale berichtgrootte instellen. Als het gescande document groter is dan deze berichtgrootte, zal het over meerdere berichten worden verdeeld.
- **SMTP-configuratie**
 - **Test** : klik op de knop test om te testen of de server goed werkt.

HTTP

U kunt de toegang van gebruikers tot **Embedded Web Service** toestaan of blokkeren.

- **HTTP-protocol** : schakel deze optie in om gebruikers toegang tot SyncThru™ Web Service te verlenen.
- **Poortnummer**: toont het serverpoortnummer.

Proxy

U kunt proxy-instellingen opgeven en verificatie instellen om een verbinding te maken met de licentieserver via http proxyserver. Deze proxy-instellingen worden op dit ogenblik enkel geleverd als de beheerder de licentie van een XOA-toepassing online wil bijwerken via de proxyserver.

- **Proxy-instellingen**
 - **Proxy gebruiken** : Selecteer om proxy-instellingen in te schakelen.
 - **HTTP-adres proxyserver** : Voer het te gebruiken HTTP proxyserveradres in.
 - **HTTP-poortnummer proxyserver** : Voer het te gebruiken HTTP proxyserverpoortnummer in.
- **Proxyverificatie-instellingen**
 - **Inschakelen** : Selecteer om proxyserververificatie in te schakelen.
 - **Gebr.-id** : Voer de gebruikers-id in voor serverproxyverificatie.
 - **Wachtwoord** : Voer het wachtwoord voor proxyserververificatie in.

Draadloos (alleen Dell B2375dfw Mono MFP)

U kunt instellingen doen voor Draadloos en WiFi.

Draadloos

- **General**
 - **Draadloos** : Vink aan om draadloos in te schakelen.
 - **Instellingen draadloos**
 - **Easy Wireless instellingen** : U kunt **Easy Wireless instellingen** gebruiken.
- a Druk op **Wizard** .
 - b Kies de **Netwerknnaam (SSID)** die u wilt.
 - c Klik op **Volgende**.

- d Toont bevestiging van instellingen voor draadloos, klik op **Toepassen**.
- **Geavanceerde instellingen** : U kunt de geavanceerde instellingen instellen, klik op **Aangepast**.
 - **Energiebesparing** : Kies aan/uit.
 - **SSID** : Selecteer **Zoeklijst** in de vervolgkeuzelijst of voer de **Nieuwe SSID invoegen** in.
 - **Werkingsmodus**: U kunt de werkingsmodus kiezen.
 - **Ad-hoc kanaal** : Als u de werkingsmodus **Ad-hoc** selecteert, kiest u het Ad-hoc kanaal.
- **Verbindingsstatus**
 - **Koppelingsstatus** : U kunt de status van uw koppeling controleren.

Wi-Fi Direct™

- **Wi-Fi Direct™**
 - **Wi-Fi Direct™** : Kies Wi-Fi aan/uit.
 - **Apparaatnaam** : Voer de apparaatnaam in.
 - **IP-adres** : voer het IP-adres in.
 - **Groepseigenaar** : U kunt een groepseigenaar activeren.
 - **Netwerksleutel** : Voer uw netwerksleutel in.
 - Als u de netwerksleutel wilt verbergen, vinkt u **Netwerksleutel verbergen** aan.
- **Wi-Fi Direct™ Status**
 - Toont de Wi-Fi status (**Huidige rol, Huidige SSID, Huidige status**).

Oplossingsinstellingen

U kunt instellingen doen voor oplossingen. Voordat u deze functie gebruikt, moet u Toepassingsbeheer inschakelen. Zie . "[Toepassingsbeheer](#)"

Google Drive openen:

- **General**
 - **Bevestigingsrapport versturen** : U kunt instellen dat uw printer automatisch een bevestigingsrapport scant.
 - **Prefixnaam bestand** : U kunt de prefixnaam instellen.
 - **Gebruiker toestaan bestandsnaam in te voeren** : U kunt het toestaan aan gebruikers om de bestandsnaam in te voeren aan-/uitzetten.
- **Standaardwaarde wijzigen**
 - **Naar Google Drive scannen** : U kunt **Resolutie, Kleur, Indeling, Dubbelzijdig, Formaat van origineel, Type origineel, Overschrijven** en **Map aanmaken** instellen.

- **Vanuit Google Drive afdrukken** : U kunt **Aantal exemplaren, Aut. aanpassen, Dubbelzijdig** en **Sorteren** instellen.
- **Gebruikerslijsten automatisch aanmelden**
U kunt de lijsten voor automatisch aanmelden aanvinken en verwijderen.

Mijn agenda

- **Standaardwaarde wijzigen**
 - **Afdrukbereik** : U kunt het afdrukbereik instellen.
 - **Aantal exemplaren** : U kunt het **Aantal exemplaren** instellen.
 - **Lade** : U kunt **Lade** instellen.
- **Gebruikerslijsten automatisch aanmelden**
 - U kunt de lijsten voor automatisch aanmelden aanvinken en verwijderen.

Naar SharePoint Online scannen

- **General**
 - **Bevestigingsrapport versturen** : U kunt instellen dat uw printer automatisch een bevestigingsrapport afdrukt en scant.
 - **Prefixnaam bestand** : U kunt de prefixnaam van het bestand instellen.
 - **Gebruiker toestaan bestandsnaam in te voeren** : U kunt het toestaan aan gebruikers om de bestandsnaam in te voeren aan-/uitzetten.
 - **Naar SharePoint Online Lijst scannen** : U kunt de lijst **Toevoegen, Verwijderen, Bewerken**. Voer de **URL** in die u in de lijst **Toevoegen** wilt.
- **Standaardwaarde wijzigen**
 - **Naar SharePoint Online scannen** : U kunt **Resolutie, Kleur, Indeling, Dubbelzijdig, Formaat van origineel, Type origineel, Overschrijven** en **Map aanmaken** instellen.
- **Gebruikerslijsten automatisch aanmelden**
 - U kunt de lijsten voor automatisch aanmelden aanvinken en verwijderen.

Mijn formulieren

- **Standaardwaarde wijzigen**
 - **Naar Mijn formulieren scannen** : U kunt **Resolutie, Kleur, Indeling, Dubbelzijdig, Formaat van origineel, Type origineel** en **Overschrijven** instellen.
 - **Mijn formulieren afdrukken** : U kunt **Aantal exemplaren, Aut. aanpassen** en **Dubbelzijdig** instellen.
- **Bladwijzer** : U kunt een bladwijzer toevoegen, verwijderen of bewerken.

Een Bladwijzer toevoegen



OPMERKING: U moet zich aanmelden als beheerder om de bladwijzer te kunnen beheren. Zie . ["Aanmelden bij Embedded Web Service"](#)

- 1 Selecteer in **Embedded Web Service** het tabblad **Instellingen** → **Mijn formulieren** → **Bladwijzer**.
- 2 Klik op de knop **Toevoegen** bovenaan de lijst.
Er verschijnt een pop-upvenster.
- 3 Selecteer het toe te voegen type, als u **Map toevoegen** selecteert, voert u de **Mapnaam** in.
Als u **Bladwijzer toevoegen** selecteert, gaat u verder met de volgende stap.
- 4 Selecteer **Type** bladwijzer toevoegen.
 - **Mijn bestanden**
 - **Bladwijzernaam** : Voer de gewenste bladwijzernaam in.
 - **Pad Mijn bestanden** : Voer het pad van de bestandslocatie in.
 - **Netwerkmap**
 - **Bladwijzernaam** : Voer de gewenste bladwijzernaam in.
 - **URL** : Voer het URL-pad in.
 - **Serverpoort** : Voer de serverpoort in.
 - **Domein** : voer de domeinnaam in.
 - **FTP**
 - **Bladwijzernaam** : Voer de gewenste bladwijzernaam in.
 - **URL** : Voer het URL-pad in.
 - **Serverpoort** : Voer de serverpoort in.
- 5 Klik op **Toepassen**.

Een Bladwijzeritem verwijderen



OPMERKING: U moet zich aanmelden als beheerder om de bladwijzer te kunnen beheren. Zie . ["Aanmelden bij Embedded Web Service"](#)

- 1 Selecteer in **Embedded Web Service** het tabblad **Instellingen** → **Mijn formulieren** → **Bladwijzer**.
- 2 Selecteer het selectievakje voor het item dat u uit de lijst wilt verwijderen en klik boven de lijst op de knop **Verwijderen**.
- 3 Wanneer het bevestigingsbericht verschijnt, klikt u op **OK**.

Een Bladwijzeritem bewerken



OPMERKING: U moet zich aanmelden als beheerder om de bladwijzer te kunnen beheren. Zie . ["Aanmelden bij Embedded Web Service"](#)

- 1 Selecteer in **Embedded Web Service** het tabblad **Instellingen** → **Mijn formulieren** → **Bladwijzer**.
- 2 Klik op de knop **Wijzigen** bovenaan de lijst.
Er verschijnt een pop-upvenster.
- 3 Wijzig desgewenst de waarde.

4 Klik op **Toepassen**.

Een bladwijzeritem zoeken



OPMERKING: U moet zich aanmelden als beheerder om de bladwijzer te kunnen beheren. Zie . "[Aanmelden bij Embedded Web Service](#)"

- 1 Selecteer in **Embedded Web Service** het tabblad **Instellingen** → **Mijn formulieren** → **Bladwijzer**.
- 2 Voer het trefwoord in dat u wilt zoeken en selecteer in de vervolgkeuzelijst de categorie om de zoekopdracht te verkleinen.
- 3 Klik op de knop **Zoeken** ().
De zoekresultaten verschijnen in de lijst.

Mijn bestanden



OPMERKING: Alle in Mijn bestanden opgeslagen bestanden zijn ongecodeerd en toegankelijk voor alle gebruikers.

- **Standaardwaarde wijzigen**
 - **Naar Mijn bestanden scannen** : U kunt **Resolutie, Kleur, Indeling, Dubbelzijdig, Formaat van origineel, Type origineel** en **Overschrijven** instellen.
 - **Afdrukken vanuit Mijn bestanden** : U kunt **Aantal exemplaren, Aut. aanpassen** en **Dubbelzijdig** instellen.

Tabblad Beveiliging

Het tabblad Beveiliging omvat de secties Systeembeveiliging, Netwerkbeveiliging, Beheer van gebruikerstoegang en Systeemlogboek. Als u niet als beheerder bent aangemeld, kunt u dit tabblad niet bereiken.

Systeembeveiliging

Selecteer in **Embedded Web Service** het tabblad **Beveiliging** → **Systeembeveiliging**.

Systemebeheerder

Selecteer in **Embedded Web Service** het tabblad **Beveiliging** → **Systeembeveiliging** → **Systemebeheerder**.

Voer de gegevens van de systeembeheerder in.

Functiebeheer

Selecteer in **Embedded Web Service** het tabblad **Beveiliging** → **Systeembeveiliging** → **Functiebeheer**.

U kunt netwerkfuncties inschakelen/uitschakelen. Markeer de functies die u wilt inschakelen en klik op **Toepassen**.

 **OPMERKING:** Markeer HTTP en HTTPS als u verbinding wilt maken via **Beveiligd HTTP** (HTTPS).

Informatie verbergen

U kunt functies voor informatie verbergen inschakelen/uitschakelen. Selecteer de functies die u wilt inschakelen en klik op **Toepassen**.

- **Optie voor verbergrestricties**
 - **Alle informatie weergeven** : Als u deze knop aanvinkt, wordt alle informatie weergegeven.
 - **Alleen eigen informatie van gebruiker weergeven** : Als u deze knop aanvinkt, wordt alleen de eigen informatie van de gebruiker weergegeven.

Apparaat opnieuw starten

Selecteer in **Embedded Web Service** het tabblad **Beveiliging** → **Systeembeveiliging** → **Apparaat opnieuw starten**.

U kunt uw apparaat opnieuw opstarten. Klik op de knop **Nu opnieuw opstarten** om opnieuw op te starten.

 **OPMERKING:** Al u uw apparaat opnieuw opstart, worden alle huidige taken verwijderd. Sluit alle taken voor u het apparaat opnieuw opstart.

Netwerkbeveiliging

Selecteer in **Embedded Web Service** het tabblad **Beveiliging** → **Netwerkbeveiliging**.

Digitaal certificaat

U kunt digitale certificaten beheren. Een digitaal certificaat is een elektronisch certificaat dat de veilige verbinding tussen communicatieknooppunten controleert. U moet voor SSL-communicatie een certificaat toevoegen.

-  U kunt alle certificaten in detail zien door op de knop **Alles uitvouwen** te klikken en ze te sluiten door op de knop **Alles samenvouwen** te klikken.
- Voor een veilige communicatie tussen de **Embedded Web Service** en het apparaat moet u van tevoren een certificaat toevoegen en **Beveiligd HTTP** selecteren om het apparaat in een veilige en beveiligde omgeving te gebruiken.

Een certificaat toevoegen

- 1 Selecteer in **Embedded Web Service** het tabblad **Beveiliging** → **Netwerkbeveiliging** → **Digitaal certificaat**.
- 2 Klik op de knop **Toevoegen**.
Er verschijnt een pop-upvenster.
- 3 Kies één van de volgende installatiemethodes en voeg een certificaat toe.
 - **Een zelfondertekend apparaatcertificaat maken**

- a Selecteer in **Apparaatcertificaat of CSR installeren/maken Een zelfondertekend apparaatcertificaat maken** en klik op **Verder**.
 - b Raadpleeg de sectie over het maken van een nieuw certificaat en voer de vereiste waarden in.
 - c Klik op **Verder** en controleer de informatie. Klik vervolgens op Sluiten.
 - d Markeer het gemaakte certificaat in de lijst.
- **Door certificeringsinstantie ondertekend apparaatcertificaat installeren**
 - a Selecteer in **Apparaatcertificaat of CSR installeren/maken Door certificeringsinstantie ondertekend apparaatcertificaat installeren** en klik op **Verder**.
 - b Voer de **Beschrijvende naam, Persoonlijk wachtwoord** van het certificaat in en **Wachtwoord bevestigen**.
 - c Selecteer het CA ondertekende certificaat met de knop **Bladeren**.
 - d Klik op **Verder** en controleer de informatie.
 - e Markeer het gemaakte certificaat in de lijst.
- **Certificaatondertekeningsverzoek maken**
 - a Selecteer in **Apparaatcertificaat of CSR installeren/maken Certificaatondertekeningsverzoek maken** en klik op **Verder**.
 - b Raadpleeg de sectie over het maken van een nieuw certificaat en voer de vereiste waarden in.
 - c Kopieer de Certificate Signing Request-informatie en verkrijg het certificaat van de certificeringsserver.
 - **Hoe verkrijgt u het certificaat van de certificeringsserver:**
 1. Open de webbrowser in de certificeringsserver en maak een verbinding met **http://certification server-IP-adres/certsrv/**.
 2. Klik op **request a certificate**.
 3. Selecteer **advanced certificate request**.
 4. Selecteer **submit a certificate request by using a base-64-encoded CMC or PKC ...**
 5. Plak het gekopieerde **Certificate Signing Request information saved request** en selecteer **submit**.
 6. Haal het certificaat op van **download certificate**.
 - d Zoek en upload het opgehaalde certificaat met de knop **Bladeren** en **Certificaat uploaden**.

- **Een certificaat verwijderen**
 - a Selecteer in **Embedded Web Service** het tabblad **Beveiliging** → **Netwerkbeveiliging** → **Digitaal certificaat**.
 - b Markeer het selectievakje van het certificaat(certificaten) dat u uit de lijst wilt verwijderen en klik boven de lijst op de knop **Verwijderen**.
 - c De lijst wordt opnieuw geladen en het certificaat dat u hebt verwijderd is uit de lijst verwijderd.

- **Een certificaat bewerken**
 - a Selecteer in **Embedded Web Service** het tabblad **Beveiliging** → **Netwerkbeveiliging** → **Digitaal certificaat**.
 - b Markeer het selectievakje van het certificaat dat u wilt bewerken in de lijst en klik boven de lijst op de knop **Wijzigen**.
Er verschijnt een pop-upvenster.
 - c De vereiste gegevens bewerken.
 - d Klik op **Toepassen**.

Beveiligde verbinding

U kunt een veilige verbinding instellen.



OPMERKING: Om een veilige verbinding in te stellen, is een Digitaal certificaat vereist.

SNMPv3

Zie "[SNMPv3](#)".

IP-beveiliging

U kunt een **IPSec** verbinding in- of uitschakelen. Ook kunt u de **IPSec** status controleren.

IP/MAC-filtering

U kunt de filteropties voor IP- en MAC-adressen instellen. Als de beheerder geen filterregel voor IPv4-, IPv6- en MAC-adressen toevoegt, wordt er niets gefilterd. Als de beheerder een filterregel heeft toegevoegd, zal de filtering op de ingevoerde IPv4-, IPv6- en MAC-adressen worden toegepast.

IPv4-filtering

U kunt de IPv4-filtering in-/uitschakelen en ook de filterregels beheren.

IPv6-filtering

U kunt de IPv6-filtering in-/uitschakelen en ook de filterregels beheren.

MAC-filtering

U kunt MAC-filtering in-/uitschakelen en filterregels beheren.

802.1x

U kunt 802.1x beveiliging in- of uitschakelen. Zie "[802.1x](#)".

Externe verificatieserver

Stelt verificatie in voor de servers.

Kerberos-server

U kunt de Kerberos-serverinstellingen instellen.

Een Kerberos-server toevoegen

- 1 Selecteer in **Embedded Web Service** het tabblad **Beveiliging → Netwerkbeveiliging → Externe verificatieserver → Kerberos-server**.
- 2 Klik op de knop **Toevoegen**.
Er verschijnt een pop-upvenster.
- 3 Voer de vereiste informatie in.
 - **Vereiste informatie**
 - **Realm** : voer de standaardrealm in.
 - **Serveradres** : voer het standaard serveradres in.
 - **Poortnummer**: voer het standaardpoortnummer in. 88 is ingesteld als standaardwaarde.
 - **Maken naar standaardserver** : schakel deze optie in om deze server als standaard server in te stellen.
 - **Aanvullende informatie**
 - **Reserveserver** : voer het reserveserveradres in.
 - **Poortnummer**: voer het reservepoortnummer in. 88 is ingesteld als standaardwaarde.
- 4 Klik op **Toepassen**.

Een Kerberos-server verwijderen

- 1 Selecteer in **Embedded Web Service** het tabblad **Beveiliging → Netwerkbeveiliging → Externe verificatieserver → Kerberos-server**.
- 2 Markeer in de Kerberos-serverlijst de server(s) die u wilt verwijderen.
- 3 Klik op de knop **Verwijderen**.
- 4 Er verschijnt een bevestigingsvenster. Klik op **Ja**.

Een Kerberos-server bewerken

- 1 Selecteer in **Embedded Web Service** het tabblad **Beveiliging → Netwerkbeveiliging → Externe verificatieserver → Kerberos-server**.
- 2 Markeer in de Kerberos-serverlijst de server(s) die u wilt bewerken.
Er verschijnt een pop-upvenster.

- 3 De vereiste gegevens wijzigen.
- 4 Klik op **Toepassen**.

Een Kerberos-server testen

- 1 Selecteer in **Embedded Web Service** het tabblad **Beveiliging** → **Netwerkbeveiliging** → **Externe verificatieserver** → **Kerberos-server**.
- 2 Markeer in de Kerberos-serverlijst de server die u wilt testen.



OPMERKING: De server die u wilt testen moet worden geselecteerd uit de lijst van servers die zijn toegevoegd door gebruik te maken van de functie server toevoegen.

- 3 Klik op de knop **Test**.

SMB-server

U kunt de SMB-serverinstellingen instellen.

Een SMB-server toevoegen

- 1 Selecteer in **Embedded Web Service** het tabblad **Beveiliging** → **Netwerkbeveiliging** → **Externe verificatieserver** → **SMB-server**.
- 2 Klik op de knop **Toevoegen**.
Er verschijnt een pop-upvenster.
- 3 Voer de vereiste informatie in.
 - **Vereiste informatie**
 - **Domein** : Voer de domeinnaam voor aanmelding in. U kunt maximaal 128 tekens invoeren. U kunt alleen de tekensets ASCII 32 – 35, 37 – 63, 65 – 123 of 125 gebruiken.
 - **Serveradres** : voer de standaardserver in.
 - **Poortnummer**: Voer het standaard poortnummer in, een getal tussen 1 en 65535. 445 is ingesteld als standaardwaarde.
 - Het standaard poortnummer voor SMB over NetBIOS is 139.
 - Het standaardpoortnummer voor SMB over TCPIP direct is 445.
 - **Maken naar standaardserver** : selecteren om een standaardserver te maken.
 - **Aanvullende informatie**
 - **Reserveserver** : voer de back-upserver in.
 - **Poortnummer**: Voer het reservespoortnummer in, een getal tussen 1 en 65535. 445 is ingesteld als standaardwaarde.
- 4 Klik op **Toepassen**.

Een SMB-server verwijderen

- 1 Selecteer in **Embedded Web Service** het tabblad **Beveiliging** → **Netwerkbeveiliging** → **Externe verificatieserver** → **SMB-server**.
- 2 Markeer in de SMB-serverlijst de server(s) die u wilt verwijderen.
- 3 Klik op de knop **Verwijderen**.
- 4 Er verschijnt een bevestigingsvenster. Klik op **Ja**.

Een SMB-server bewerken

- 1 Selecteer in **Embedded Web Service** het tabblad **Beveiliging** → **Netwerkbeveiliging** → **Externe verificatieserver** → **SMB-server**.
- 2 Markeer in de SMB-serverlijst de server(s) die u wilt bewerken en klik op **Wijzigen**.
Er verschijnt een pop-upvenster.
- 3 De vereiste gegevens wijzigen.
- 4 Klik op **Toepassen**.

Een SMB-server testen

- 1 Selecteer in **Embedded Web Service** het tabblad **Beveiliging** → **Netwerkbeveiliging** → **Externe verificatieserver** → **SMB-server**.
- 2 Markeer in de SMB-serverlijst de server die u wilt testen.



OPMERKING: De server die u wilt testen moet worden geselecteerd uit de lijst van servers die zijn toegevoegd door gebruik te maken van de functie server toevoegen.

- 3 Klik op de knop **Test**.

LDAP-server

U kunt de LDAP-serverinstellingen instellen.

Een LDAP-server toevoegen

- 1 Selecteer in **Embedded Web Service** het tabblad **Beveiliging** → **Netwerkbeveiliging** → **Externe verificatieserver** → **LDAP-server**.
- 2 Klik op de knop **Toevoegen**.
Er verschijnt een pop-upvenster.
- 3 Voer de vereiste informatie in.
 - **LDAP-server**
 - **LDAP-server** : voer het serveradres in.
 - **Poortnummer**: Voer het poortnummer van de server in, een getal tussen 1 en 65535. 389 is ingesteld als standaardwaarde.
 - **Aanmeldings-id van gebruiker afstemmen op het volgende LDAP-kenmerk** : selecteer het kenmerk.

- **LDAP-gebruiker zoeken**
- **Hoofdmap doorzoeken** : open de Search Root Directory, het hoogste zoekniveau van de LDAP-boomstructuur. U kunt maximaal 64 tekens invoeren.
- **Verificatiemethoden** : selecteer de verificatiemethode voor toegang tot de LDAP-server tijdens het doorzoeken van het adresboek.
 - **Anoniem** : Selecteer deze optie om gebruikers zonder aanmelding toe te staan.
 - **Eenvoudig** : Selecteer deze optie om het aanmeldwachtwoord in te stellen. Als u Eenvoudig selecteert, voer dan de volgende informatie in.
 - **Aanmeldingsnaam**: U kunt maximaal 64 tekens invoeren.
 - **Wachtwoord** : U kunt maximaal 64 tekens invoeren.
 - **Wachtwoord bevestigen** : voer ter bevestiging het wachtwoord opnieuw in.
 - **Hoofdmap toevoegen aan basis DN** : selecteer of u Append Root to Base DN wilt in- of uitschakelen.
- **Max. aantal zoekopdrachten** : u kunt het maximum aantal resultaten instellen dat bij een zoekopdracht van het LDAP-adresboek wordt weergegeven.
- **Time-out voor zoeken** : u kunt de maximale time-out van zoekopdrachten van het LDAP-adresboek instellen.
- **LDAP-verwijzing** : Selecteer of u LDAP-verwijzing wilt in- of uitschakelen. Als deze optie op **Aan** is ingesteld, doorzoekt de LDAP-client de toewijzingsserver als de LDAP-server geen gegevens heeft voor de beantwoording van de query en als de LDAP-server een toewijzingsserver heeft.
- **Zoeken op** : selecteer de categorie die u voor het zoeken wilt gebruiken.
- **LDAPs** : schakel deze optie in om LDAP's in te schakelen.

4 Klik op **Toepassen**.

Een LDAP-server verwijderen

- 1 Selecteer in **Embedded Web Service** het tabblad **Beveiliging** → **Netwerkbeveiliging** → **Externe verificatieserver** → **LDAP-server**.
- 2 Markeer in de LDAP-serverlijst de server(s) die u wilt verwijderen.
- 3 Klik op de knop **Verwijderen**.
- 4 Er verschijnt een bevestigingsvenster. Klik op **Ja**.

Een LDAP-server bewerken

- 1 Selecteer in **Embedded Web Service** het tabblad **Beveiliging** → **Netwerkbeveiliging** → **Externe verificatieserver** → **LDAP-server**.
- 2 Markeer in de LDAP-serverlijst de server(s) die u wilt bewerken en klik op **Wijzigen**. Er verschijnt een pop-upvenster.
- 3 De vereiste gegevens wijzigen.
- 4 Klik op **Toepassen**.

Een LDAP-server testen

- 1 Selecteer in **Embedded Web Service** het tabblad **Beveiliging** → **Netwerkbeveiliging** → **Externe verificatieserver** → **LDAP-server**.
- 2 Markeer in de LDAP-serverlijst de server die u wilt testen.
- 3 Klik op de knop **Test**.

802.1x

U kunt de poortgebaseerde 802.1x-verificatie inschakelen. Als deze verificatie is ingeschakeld, heeft het apparaat geen toegang tot het beschermde gedeelte van het netwerk tot het apparaat daartoe gemachtigd wordt. Gebruik deze functie om uw netwerk te beveiligen.

802.1x beveiliging

- **802.1x beveiliging** : Markeer om deze optie in te schakelen.
- **Verificatiealgoritme** : Selecteer het te gebruiken verificatiealgoritme.
 - **EAP-MD5** : biedt minimale veiligheid. De MD5 hash-functie is kwetsbaar voor dictionary-aanvallen en ondersteunt geen key generation.
 - **PEAPv0/EAP-MS-CHAPv2** : aanbevolen voor gebruikers die gebruikmaken van Microsoft desktop clients en servers. Voor andere gebruikers is dit niet aangeraden.
 - **EAP-MS-CHAPv2** : MS-CHAPv2 biedt verificatie in twee richtingen tussen peers door de combinatie van een peer Challenge-bericht met het Response-pakket en een authenticator Response-bericht op het Success-pakket.
 - **TLS** : Dit wordt gebruikt voor veilige communicatie over het internet tussen een client en een server.
- **Referenties** : Voer **Gebruikersnaam**, **Wachtwoord** en **Wachtwoord bevestigen** in om de verificatie te gebruiken.
- **Servervalidatie** : selecteer/deselecteer het te gebruiken certificaat voor validatie. Deze optie wordt weergegeven wanneer u **PEAPv0/EAP-MS-CHAPv2** of **TLS** selecteert.

Gebruikerstoegangbeheer

U kunt gebruikers de toegang tot het apparaat of toepassingen beperken. U kunt gebruikers ook specifieke machtigingen geven voor toegang tot bepaalde functies van het apparaat. U kunt bijvoorbeeld gebruiker A een machtiging geven om alleen de afdrukfunctie te gebruiken. In dat geval kan gebruiker A niet scannen, kopiëren of faxen met het apparaat.

Verificatie (toegangsbeheer activeren)

Selecteer in **Embedded Web Service** het tabblad **Beveiliging** → **Beheer van gebruikerstoegang** → **Verificatie**.

U kunt de verificatiemethode voor gebruikersverificatie kiezen. Selecteer een modus en klik op de knop **Opties**.

- **Modus**
 - **Basisverificatie** : basisverificatie activeren. Wanneer gebruikers opties selecteren die alleen voor beheerders bedoeld zijn, worden zij verzocht om zich aan te melden. Dergelijke optie worden in deze handleiding aangegeven met "a" of "(alleen beheerders)".
 - **Toestelverificatie** : verificatie van apparaten activeren. De verificatie van het apparaat verzoekt de gebruiker om zich aan te melden voor hij het apparaat kan gebruiken. Gebruikers geen toepassing gebruiken zonder zich aan te melden. Druk op de knop **Toepassing bewerken** en selecteer de toepassing(en) waarvoor u de verificatie wilt in-/uitschakelen.
 - **Verificatie toepassing** : hiermee kunt u verificatie van toepassingen activeren. Een beheerder kan bepalen welke toepassing(en) de aanmelding van de gebruiker vereisen. Gebruikers kunnen de toepassing(en) zonder aanmelden niet gebruiken. Druk op de knop **Toepassing bewerken** en selecteert u de toepassing(en) waarvoor u de verificatie wilt in-/uitschakelen.
- **Toestand van toepassing**
 - **Toepassing bewerken** : Selecteer de functie/toepassing waarvoor u verificatie wilt in- of uitschakelen. Deze optie is enkel beschikbaar voor Toestelverificatie en Verificatie toepassing.
- **AA-methode** : selecteer de verificatiemethode uit de lijst.
 - Knop **Opties**
 - **Aanmeldingsidentificatie** : Selecteer de opties voor aanmelden.
 - **Vervalperiode wachtwoord** : selecteer of er een vervaltermijn voor het wachtwoord moet worden ingesteld.
 - **Wachtwoordbeleid** : selecteer het wachtwoordbeleid. Als u **Sterk wachtwoord toepassen** inschakelt, moet het wachtwoord minstens 8 tekens bevatten en een combinatie zijn van letters, cijfers en speciale tekens (behalve <, >, ", \). Als u **Externe verificatie** selecteert,
- **Aanmeldingsbeperking** : Selecteer wat te doen wanneer de aanmelding van gebruikers herhaaldelijk mislukt. Selecteer **Inschakelen** om deze functie in te schakelen.
- **Afmeldingsbeleid** : selecteer deze optie wanneer gebruikers worden afgemeld.
 - **Gedwongen afmelden** : selecteer deze optie om gebruikers na voltooiing van de taak automatisch af te melden.
 - **Niet afmelden** : Selecteer deze optie om gebruikers toe te staan om zich handmatig af te melden.
 - **Afmeldingsherinnering** : Selecteer deze optie om gebruikers een aanvraagbericht voor afmelding te sturen wanneer een taak is voltooid.
- **Afmeldingstijd** : Selecteer de tijd voor automatische afmelding. Wanneer er geen taken worden verwerkt of wanneer er gedurende de geselecteerde tijd geen invoer plaatsvindt, zal het systeem automatisch afmelden.

Gebruikersprofiel

U kunt gebruikersgegevens op de harde schijf van het apparaat opslaan. U kunt deze functie gebruiken om de gebruikers te beheren die dit apparaat gebruiken. U kunt gebruikers ook in groepen onder brengen en ze als groep beheren. U kunt maximaal 20 items toevoegen. Gebruikers aangemeld met gebruikers-id en wachtwoord wordt toegestaan om hun wachtwoord te wijzigen. Hen wordt toegestaan om hun eigen profielinformatie te bekijken. Met betrekking tot de rol staat men de gebruikers toe om hun rol maar niet hun machtigingen te zien.

Een gebruikersprofiel toevoegen

- 1 Selecteer in **Embedded Web Service** het tabblad **Beveiliging → Beheer van gebruikerstoegang → Gebruikersprofiel** .
- 2 Klik op de knop **Toevoegen**.
Er verschijnt een pop-upvenster.
- 3 Voer de vereiste informatie in.
 **OPMERKING:** Als u een gebruiker in een groep met ADMIN-rechten onderbrengt kan hij dezelfde ADMIN-rechten gebruiken.
- 4 Klik op **Toepassen**.

Een gebruikersprofiel verwijderen

- 1 Selecteer in **Embedded Web Service** het tabblad **Beveiliging → Beheer van gebruikerstoegang → Gebruikersprofiel → Individueel** .
- 2 Markeer het selectievakje van de rol die u uit de lijst wilt verwijderen en klik boven de lijst op de knop **Verwijderen**.
 **OPMERKING:** Er moet minimaal één persoon of een groep met ADMIN-rechten zijn en deze persoon of groep mag niet worden verwijderd.
- 3 Klik op **OK** wanneer het bevestigingsvenster verschijnt.
De lijst wordt opnieuw geladen en het profiel dat u hebt verwijderd is uit de lijst verwijderd.

Een gebruikersprofiel bewerken

- 1 Selecteer in **Embedded Web Service** het tabblad **Beveiliging → Beheer van gebruikerstoegang → Gebruikersprofiel → Individueel** .
- 2 Markeer het selectievakje van de rol in de lijst die u wilt bewerken en klik boven de lijst op de knop **Wijzigen**.
Er verschijnt een pop-upvenster.
- 3 De vereiste gegevens bewerken.
- 4 Klik op **Toepassen**.

System Log

U kunt logboeken van gebeurtenissen die in het apparaat zijn gebeurd bijhouden. De beheerder kan de gebruiksinformatie van het apparaat met behulp van systeemlogbestanden registreren en beheren. De systeemlogbestanden worden op de harde schijf (HDD) van het apparaat opgeslagen. Wanneer de harde schijf vol is, worden de oude gegevens gewist. Gebruik de exportfunctie om belangrijke auditgegevens te exporteren en op te slaan.

Configuratie van logboek

U kunt het bijhouden van logbestanden in- of uitschakelen. U kunt ook een back-up maken van logboekbestanden per periode en ze naar een opslagserver verzenden.

- **Log Configuration**
 - **Takenlogboek** : schakel deze optie in om logbestanden bij te houden.
 - **Logboek van bewerkingen** : selecteer om bewerkingslogbestanden bij te houden, zoals bijvoorbeeld het herstarten van het systeem.
 - **Beveiligingslogboek** : schakel deze optie in om het beveiligingsgebeurtenislogboek (gebruikersverificatie, loggegevens bekijken/verwijderen) bij te houden.
- **Reservekopie van logboek**
 - **Reservekopie van logboek** : selecteer om een back-up te maken van de logboekbestanden.
 - **Schema** : selecteer om periodiek een back-up te maken.
 - **Tijd** : selecteer de tijdsperiode voor back-up.
 - **Protocol** : selecteer de server om de back-upbestanden op te slaan.
 - **Serveradres** : voer het serveradres in.
 - **Serverpoort** : voer het poortnummer in.
 - **Aanmeldingsnaam** : Voer de aanmeldingsnaam in voor aanmelden op de server. Als u niemand anders toegang wilt geven tot de server, selecteert u Anoniem.
 - **Wachtwoord** : voer het wachtwoord in.
 - **Wachtwoord bevestigen** : voer ter bevestiging het wachtwoord opnieuw in.
 - **Domein** : voer de domeinnaam in. Afhankelijk van het protocol dat u hebt geselecteerd, is dit veld mogelijk niet beschikbaar.
 - **Pad** : voer het pad in voor het opslaan van het logboekbestand.
 - **Handmatige back-up** : maak onmiddellijk een back-up met de huidige instellingen. Als u handmatig een back-up maakt, worden de instellingen niet opgeslagen.

Log Viewer

U kunt logbestanden bekijken, verwijderen en zoeken.

Het logbestand bekijken

U kunt logbestanden bekijken, verwijderen en zoeken.

- 1 Selecteer in **Embedded Web Service** het tabblad **Beveiliging** → **Systeemlogboek** → **Logboekviewer**.
- 2 Klik op het logbestand of klik op de knop **Alles uitvouwen**.
- 3 Klik op de knop **Alles samenvouwen** om het logbestand te sluiten.

Het logbestand verwijderen

- 1 Selecteer in **Embedded Web Service** het tabblad **Beveiliging** → **Systeemlogboek** → **Logboekviewer**.
- 2 Markeer het (de) selectievakje(s) van het (de) logbestand(en) dat (die) u wilt verwijderen en klik op de knop **Verwijderen**.
- 3 Er verschijnt een bevestigingsvenster. Klik op **OK**.

Het logbestand zoeken

- 1 Selecteer in **Embedded Web Service** het tabblad **Beveiliging** → **Systeemlogboek** → **Logboekviewer**.
- 2 Voer het trefwoord in het veld in en selecteer de categorie in de naastgelegen vervolgkeuzelijst. De lijst wordt opnieuw geladen.

Het logbestand exporteren

- 1 Selecteer in **Embedded Web Service** het tabblad **Beveiliging** → **Systeemlogboek** → **Logboekviewer**.
- 2 Markeer het (de) selectievakje(s) van het (de) logbestand(en) dat (die) u wilt exporteren en selecteer **Exporteren** op de vervolgkeuzelijst **Taak**.
Er verschijnt een pop-upvenster.
- 3 Selecteer de bestemming van het bestand en klik op **Exporteren**.



OPMERKING: Het bestand wordt opgeslagen in .csv-formaat

- 4 Sla het bestand op.
- 5 Klik op **Sluiten**.

Tabblad Onderhoud

Op dit tabblad kunt u uw apparaat onderhouden door de firmware te upgraden, toepassingen te beheren en contactgegevens voor het versturen van e-mails in te stellen. U kunt ook verbinding maken met de website van Dell of handleidingen en stuurprogramma's downloaden door het menu **Koppeling** te selecteren.

Firmware Upgrade

U kunt de huidige firmware-versie van het apparaat controleren. Controleer de versie en voer indien nodig een update uit.

De firmwareversie controleren

- 1 Selecteer in **Embedded Web Service** het tabblad **Onderhoud** → **Firmware Upgrade**.
- 2 Controleer de firmwareversie.

Toepassingsbeheer

U kunt de toepassingen beheren.

Toepassing

U kunt toepassingen toevoegen/verwijderen/inschakelen/uitschakelen. Maar OOB-functies kunnen niet worden toegevoegd of verwijderd.

Een toepassing toevoegen

U kunt toepassingen toevoegen.

- 1 Selecteer in **Embedded Web Service** het tabblad **Onderhoud** → **Toepassingsbeheer** → **Toepassingen**.
- 2 Klik op de knop **Toevoegen**.
Er verschijnt een pop-upvenster.
- 3 Zoek het toepassingsbestand door de URL in te voeren of door de knop **Bladeren** te gebruiken.
- 4 Klik op **OK**.

Een toepassing verwijderen

U kunt toepassingen verwijderen.

- 1 Selecteer in **Embedded Web Service** het tabblad **Onderhoud** → **Toepassingsbeheer** → **Toepassingen**.
- 2 Selecteer in de lijst de toepassing(en) die u wilt verwijderen en klik op **Verwijderen**.
- 3 Er verschijnt een bevestigingsvenster. Klik op **OK**.
De lijst wordt opnieuw geladen en de toepassing die u hebt verwijderd is uit de lijst verwijderd.
- 4 Klik op **OK**.

Een toepassing inschakelen/uitschakelen

U kunt toepassingen in- of uitschakelen.

- 1 Selecteer in **Embedded Web Service** het tabblad **Onderhoud** → **Toepassingsbeheer** → **Toepassingen**.
- 2 Selecteer in de lijst de toepassing die u in detail wilt bekijken en druk op **Instelling**.
- 3 Er verschijnt een venster waarin u de toepassing kunt in-/uitschakelen. Selecteer de gewenste optie.
- 4 Druk op **OK**.

Opgeslagen taak wissen

U kunt een beveiligde afdruktaak en een opgeslagen afdruktaak verwijderen.

Cloning

U kunt verschillende instellingen, bijvoorbeeld apparaatinstellingen, netwerkinformatie en uw adresboek, importeren van of exporteren naar apparaten die beschikken over de functie **Cloning** in **Embedded Web Service**.

Contact Information

Toont de gegevens van een systeembeheerder.

Algemene instellingen

U kunt een **Aanwinst-tag** aanbrengeen.

Opties voor Weblink

Toont koppelingen naar nuttige sites waar u informatie kunt downloaden of lezen. U kunt ook nuttige sites toevoegen.

Papier

Richtlijnen voor afdrukmedia

Afdrukmedia bewaren

Identificatie van Afdrukmedia en Specificaties

Een uitvoerlocatie kiezen

Afdruk materiaal in de papierlade plaatsen

De MPF (multifunctionele invoer) gebruiken

Het Papierformaat instellen

Het Papierformaat instellen

De papiermarge instellen

De papierlade instellen

Richtlijnen voor afdrukmedia

De afdrukmedia zijn papier, karton, transparanten, etiketten en enveloppen. De printer levert op diverse afdrukmedia kwalitatief hoogstaande afdrukken. Gebruik de juiste afdrukmedia voor de printer om problemen tijdens het afdrukken te voorkomen. In dit hoofdstuk vindt u informatie over hoe u de afdrukmedia het best kunt kiezen, hoe u met afdrukmedia moet omgaan en hoe u deze in lade 1, optionele lade 2 of de MPF plaatst.

Paper

Gebruik voor de beste afdrukkwaliteit langvezelig kopieerpapier van 80 g/m². Probeer het afdrukken eerst met een staal van het papier dat u wilt gaan gebruiken vooraleer u grote hoeveelheden ervan aankoopt.

Wanneer u papier plaatst, let dan op de aanbevolen afdrukzijde op de verpakking en plaats het papier op de aanbevolen manier. Zie "[Afdruk materiaal in de papierlade plaatsen](#)" en "[De MPF \(multifunctionele invoer\) gebruiken](#)" voor nadere instructies over het plaatsen.

Papiereigenschappen

De volgende papiereigenschappen hebben een invloed op de afdrukkwaliteit en -betrouwbaarheid. We raden u aan om deze richtlijnen te volgen wanneer u een nieuwe papiervoorraad koopt.

Gewicht

De printer kan automatisch papier met een gewicht van 60 tot 105 g/m² (langvezelig) in de DADI invoeren en van 60 tot 105g/m² (langvezelig) in de papierlade. Papier lichter dan 60 g/m² is wellicht onvoldoende stijf voor een goede papierinvoer en kan papierstoringen veroorzaken. Gebruik voor de beste prestaties langvezelig papier van 80 g/m².

Gebruik voor dubbelzijdig afdrukken langvezelig papier van 75 to 90 g/m².

Krullen

Krul is de neiging van afdrukmedia om aan de randen te krullen. Extreme krul kan tot problemen bij de papierinvoer leiden. Krul ontstaat meestal nadat het papier door de printer is gegaan, waar het aan extreem hoge temperaturen werd blootgesteld. Wanneer papier uit de verpakking in vochtige omgeving bewaard wordt, zelfs in de papierlade, kan tot krul voor het afdrukken leiden en kan invoerproblemen veroorzaken.

Gladheid

De gladheid van het papier heeft een directe invloed op de afdrukkwaliteit. Wanneer het papier te ruw is, is de fixatie van de toner op het papier niet goed, wat een slechte afdrukkwaliteit tot gevolg heeft. Wanneer het papier te soepel is, kan dit papiertoevoerproblemen veroorzaken. De soepelheid ligt best tussen 100 en 300 punten Sheffield-ruwheid; soepelheid tussen 150 en 250 punten Sheffield-ruwheid geven echter de beste afdrukkwaliteit.

Vochtgehalte

De hoeveelheid vocht in het papier heeft zowel een invloed op de afdrukkwaliteit alsook op mogelijkheid van de printer om het papier correct op te nemen. Laat het papier in de originele verpakking tot u het gebruikt. Zo wordt blootstelling aan vocht vermeden die de prestatie van het papier kan verminderen.

Vezelrichting

Vezel heeft betrekking op de richting van de papervezels in een vel papier. Vezel is ofwel langvezelig, en loopt doorheen de lengte van het papier, of kortvezelig, en loopt door de breedte van het papier.

Voor papier van 60 tot 90 g/m² wordt langvezeligheid aanbevolen. Voor papier zwaarder dan 90 g/m² heeft kortvezeligheid de voorkeur. Voor de MPF wordt langvezelig papier van 60 tot 90 g/m² aanbevolen.

Vezelgehalte

Het meeste hoogwaardige kopieerpapier is gemaakt van 100% chemisch pulphout. Daardoor krijgt het papier een hoge stabiliteit wat in minder papiertoevoerproblemen en een betere afdrukkwaliteit resulteert. Papier met vezels zoals katoen heeft eigenschappen die in een slechte papierverwerking resulteren.

Aanbevolen papier

Gebruik voor de beste afdrukkwaliteit en een betrouwbare papierinvoer kopieerpapier van 80 g/m². Ook zakelijk papier dat voor algemene zakelijke toepassingen gemaakt is, kan een aanvaardbare afdrukkwaliteit opleveren.

Druk steeds enkele stalen af vooraleer u grote hoeveelheden van gelijk welke afdrukmedia koopt. Let bij de keuze van afdrukmedia op gewicht, vezelgehalte en kleur.

Gebruik uitsluitend papier dat hoge temperaturen kan weerstaan zonder te verkleuren, uit te lopen of gevaarlijke stoffen uit te stoten. Controleer bij de papierproducent of -verkoper of het door u gekozen papier voor laserprinters bruikbaar is.

Ongeschikt papier

Het volgende papier wordt niet aanbevolen voor het gebruik met de printer:

- Chemisch behandeld papier dat gebruikt wordt om kopieën zonder carbonpapier te maken, ook bekend als carbonloos papier, carbonloos kopieerpapier (CCP) of carbonvrij papier (No Carbon Required - NCR) genoemd.
- Voorbedrukt papier met scheikundige stoffen die de printer kunnen vervuilen
- Voorbedrukt papier dat door de temperatuur van de fixeereenheid van de printer kan worden aangetast.
- Voorbedrukt papier dat op de juiste afdrukplaats moet worden gecentreerd met een precisie van meer dan +2,29 mm, zoals OCR-formulieren (optisch leesbare formulieren).
- Gecoat papier (wisbaar bankpostpapier), synthetisch papier, thermisch papier.
- Papier met ruwe randen, papier met een ruwe of grove structuur of gekruld papier.

- Gerecycleerd papier met meer dan 25% bij de verbruiker gerecycleerd materiaal dat niet voldoet aan de norm DIN 19 309.
- Gerecycleerd papier met een gewicht van minder dan 60 g/m².
- Formulieren of documenten die uit verschillende delen bestaan.

Papier selecteren

De juiste plaatsing van het papier voorkomt papierstoringen en zorgt voor afdrukken zonder problemen.

Om papierstoringen of slechte afdrukkwaliteit te vermijden:

- Gebruik steeds nieuw, onbeschadigd papier.
- Weet voor het plaatsen van het papier welke de aanbevolen zijde van het papier is waarop u mag afdrukken. Deze informatie staat meestal op de verpakking van het papier.
- Gebruik geen papier dat u zelf hebt gesneden of bewerkt.
- Gebruik geen verschillende afdrukmediaformaten, gewichten of soorten door elkaar; dit kan tot papierstoringen leiden.
- Gebruik geen gecoat papier.
- Vergeet niet de papierformaatinstelling te veranderen, wanneer u een bron gebruikt die niet automatisch het formaat detecteert.
- Verwijder de laden niet tijdens het afdrukken.
- Zorg dat het papier op de juiste wijze is geplaatst.
- Buig paper een beetje heen en weer. Zorg dat u het papier niet vouwt of kreukt. Maak er een rechte stapel van op een vlak oppervlak.

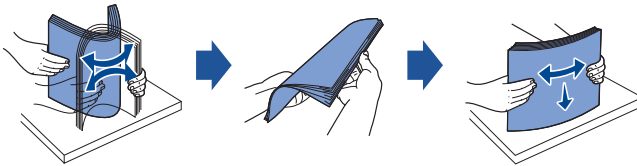

Voorbedrukte formulieren en briefhoofdpapier selecteren

Volg de volgende richtlijnen wanneer u voorbedrukte formulieren en briefhoofdpapier voor de printer gebruikt:

- Gebruik langvezelig papier voor de beste resultaten.
- Gebruik alleen formulieren en briefhoofdpapier dat is bedrukt via een offset-lithografisch drukproces of in gravuredruk.
- Kies papier dat inkt absorbeert, maar niet uitloopt.
- Vermijd papier met ruwe of grove oppervlakken.

Gebruik papier dat is bedrukt met hittebestendige inkt en dat is ontworpen voor kopieermachines. De inkt moet aan temperaturen van 180°C kunnen weerstaan zonder te smelten of gevaarlijke stoffen vrij te laten komen. Gebruik inkt die niet wordt aangetast door de hars in de toner of de siliconen in de fixeereenheid. Inkt geproduceerd in een oxidatieproces of op basis van olie zou aan deze vereisten moeten voldoen; latexinkt eventueel niet. Raadpleeg bij twijfel uw papierleverancier.

Voorbedrukt papier zoals briefhoofdpaper moet temperaturen tot 180 °C kunnen weerstaan zonder te smelten of gevaarlijke stoffen uit te stoten.

Afdrukken op briefhoofdpaper

Informeer bij de papierfabrikant of -leverancier of het door u gekozen voorbedrukte briefhoofdpaper geschikt is voor laserprinters.

De paginarichting is belangrijk bij het afdrukken op briefhoofdpaper. Gebruik de volgende tabel als hulpmiddel bij het plaatsen van briefhoofdpaper in de lade voor afdrukmedia.

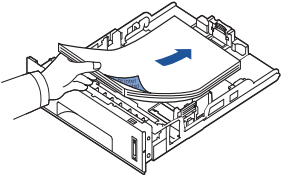
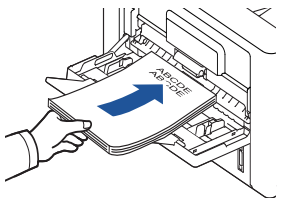
Afdrukmediabron	Bovenkant van de Pagina		
	Afdrukszijde	Staand	Liggend
Lade 1 (standaardlade) Optionele lade 2	Afdrukszijde naar beneden voor enkelzijdig afdrukken 	Front van lade	Linker zijde van lade
MPF	Voorzijde naar boven 	Logo gaat eerst de printer in	Linker zijde van lade

Geponst papier selecteren

Geponst papier van verschillende merken kan m.b.t. aantal en plaatsing van de gaatjes en betreffende de productietechniek verschillen.

Houd u aan volgende richtlijnen om geponst papier te kiezen en te gebruiken:

- Test papier van verschillende producenten vooraleer grote hoeveelheden geponst papier te bestellen en te gebruiken.
- Papier moet al bij de producent geponst zijn en de gaatjes mogen niet in de al verpakte riem geboord zijn. Papier met geboorde gaatjes kan papierstoringen veroorzaken wanneer meerdere vellen door de printer gaan.
- Geponst papier kan meer papierstof hebben dan standaardpapier. De printer moet mogelijk frequenter gereinigd worden en de betrouwbaarheid van invoer kan minder goed zijn dan die van standaardpapier.

Transparanten

Probeer het afdrukken eerst met een staal van de transparanten die u wilt gaan gebruiken vooraleer u grote hoeveelheden ervan aankoopt.

- Gebruik transparanten die speciaal voor laserprinter werden ontwikkeld. Transparanten moeten aan temperaturen van 180 °C kunnen weerstaan zonder te smelten, verkleuren, besmeuren of gevaarlijke stoffen vrij te geven.
- Vermijd vingerafdrukken op de transparanten, omdat dit de afdrukkwaliteit kan verminderen.
- U moet de transparanten uitwaaiëren voordat u deze plaatst om te voorkomen dat de vellen aan elkaar blijven kleven.
- Plaats één transparant tegelijk in de MPF.

Transparanten selecteren

De printer kan rechtstreeks afdrukken op transparanten die geschikt zijn voor gebruik in laserprinters. De afdrukkwaliteit en duurzaamheid zijn afhankelijk van de gebruikte transparanten. Maak steeds een proefafdruk op transparanten die u wilt gaan gebruiken vooraleer u grote hoeveelheden koopt.

Vraag bij de producent of verkoper of de transparanten voor laserprinters geschikt zijn die transparanten tot 180°C opwarmen. Gebruik enkel transparanten die deze temperaturen kunnen weerstaan zonder te smelten, verkleuren, besmeuren, verschuiven of gevaarlijke stoffen vrij te geven.

Enveloppen

Probeer het afdrukken eerst met een staal van de enveloppen die u wilt gaan gebruiken vooraleer u grote hoeveelheden ervan aankoopt. Zie "[De MPF \(multifunctionele invoer\) gebruiken](#)" voor instructies over het plaatsen van een envelop.

Wanneer u op enveloppen afdrukt:

- Gebruik, om de best mogelijke afdrukkwaliteit te krijgen, uitsluitend enveloppen van een hoge kwaliteit die voor gebruik in laser printers geschikt zijn.

- Gebruik voor de beste prestaties enveloppen gemaakt van papier van 80 g/m². U kunt papier met een gewicht tot 90 g/m² gebruiken in de MPF, zolang het katoengehalte maar 25 percent of minder bedraagt.
- Gebruik enkel nieuwe, onbeschadigde enveloppen.
- Gebruik voor de beste prestaties en om papierstoringen te vermijden geen enveloppen die:
 - Sterk gekruld of gebogen zijn
 - Aan elkaar kleven of op enige wijze beschadigd zijn
 - Een venster, gaten, perforaties, openingen of reliëf hebben
 - Metalen haakjes, koordjes of metalen elementen e.d. hebben
 - In elkaar grijpend opgebouwd zijn
 - Van postzegels zijn voorzien
 - Enige kleefstof hebben die uitsteekt wanneer de klep in gekleefde of gesloten positie is
 - Gekartelde randen of gebogen hoeken hebben
 - Een ruwe, gerimpelde afwerking hebben of van een of andere laag zijn voorzien
- Gebruik enveloppen die kunnen weerstaan aan temperaturen van 180°C zonder dicht te plakken, extreem te krullen, te krimpen of gevaarlijke stoffen vrij te laten. Wanneer u over de enveloppen die u zult gebruiken enige twijfel hebt, raadpleeg dan de leverancier van de enveloppen.
- Pas de breedtegeleider aan de breedte van de enveloppen aan.
- Plaats een enveloppe met de kant van de klep naar beneden en met de zone voor de zegel in de linker bovenhoek. Het uiteinde van de envelop waarop de postzegel komt, gaat het eerst in de MPF.

Zie "[De MPF \(multifunctionele invoer\) gebruiken](#)" voor instructies over het plaatsen van een envelop.

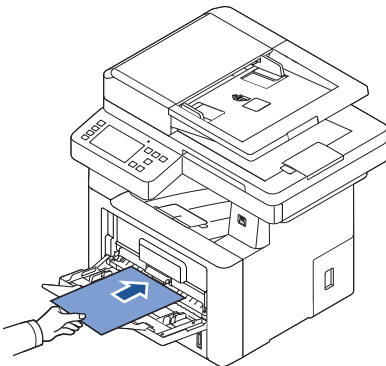

OPMERKING: U kunt de afdrukkwaliteit van enveloppen verbeteren door de achterklep te openen en de twee blauwe drukhendels omlaag te duwen. Deze instructie is met name bedoeld voor enveloppen van DL- en C5-formaat.

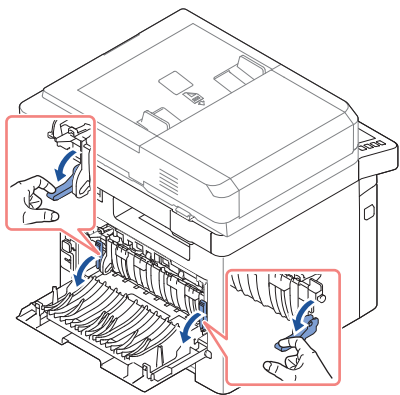

- Een combinatie van sterke vochtigheid (meer dan 60%) en de hoge druktemperaturen kan de enveloppen dichtkleven.

Etiketten

De printer kan op vele etiketten die voor laserprinters geschikt zijn afdrukken. Deze etiketten worden op vellen in de formaten Letter, A4 en Legal geleverd. De etiketkleefstof, de voorkant (bedrukbaar gedeelte) en bovenlaag moeten aan temperaturen van 180°C en een druk van 4 kilo per cm². U kunt één etiketvel tegelijkertijd in de MPF plaatsen.

Maak eerst een proefafdruk met etiketten die u met de printer wilt gebruiken vooraleer u grote hoeveelheden aankoopt:

- Gebruik enkel volle etiketbladen. Bladen met ontbrekende etiketten kunnen ertoe leiden dat de overige etiketten tijdens het drukken loskomen waardoor een papierstoring ontstaat. Bladen met ontbrekende etiketten vervuilen ook de printer en de cassette met kleefstof wat de garanties voor uw printer en cassettes kan doen vervallen.
- Gebruik etiketten die kunnen weerstaan aan temperaturen van 180°C zonder dicht te plakken, extreem te krullen, te krimpen of gevaarlijke stoffen vrij te laten.
- Druk niet op een zone van 1 mm vanaf de rand van het etiket af, vanaf de perforaties of tussen de vrije ruimte tussen de etiketten af.
- Gebruik geen etiketbladen die aan hun rand kleefstof hebben. We raden zonecoating van de kleefstof op minimum 1 mm van de rand aan. Kleefmateriaal vervuilt de printer en kan de garantie doen vervallen.
- Wanneer zonecoating van de kleefstof niet mogelijk is, moet een strook van 3 mm worden verwijderd van de geleidende en sturende rand, en moet een kleefstof worden gebruikt die niet zacht wordt.
- Verwijder een strook van 3 mm van de geleidende rand om te vermijden dat etiketten in de printer loskomen.
- Een verticale plaatsing geniet de voorkeur, vooral bij het afdrukken van streepjescodes.
- Gebruik geen etiketten waarvan kleefstof uitsteekt.

Karton

Karton bestaat uit één laag en heeft een groot aantal eigenschappen die de afdrukkwaliteit kunnen beïnvloeden, zoals vochtgehalte, dikte en textuur. Zie "[Identificatie van Afdrukmedia en Specificaties](#)" voor informatie over het geprefereerde gewicht voor de vezelrichting van afdrukmedia.

Maak eerst een proefafdruk met karton dat u met de printer wilt gebruiken vooraleer u grote hoeveelheden aankoopt:

- U moet weten dat voorbedrukking, perforaties en kreuken de afdrukkwaliteit sterk kunnen beïnvloeden en ertoe kunnen leiden dat de afdrukmedia worden aangetast of dat papierstoringen ontstaan.
- Vermijd karton dat gevaarlijke stoffen bij het opwarmen vrijgeeft.
- Gebruik geen voorbedrukt karton dat met chemische stoffen werd geproduceerd die de printer kunnen beschadigen. Voorbedrukking laat half vloeibare en vluchtige stoffen in de printer ontstaan.
- We bevelen het gebruik van langvezelig karton aan.

Afdrukmedia bewaren

Volg de volgende richtlijnen om afdrukmedia juist te bewaren. Daardoor worden invoerproblemen met afdrukmedia en onregelmatige afdrukkwaliteit vermeden:

- Bewaar voor de beste resultaten afdrukmedia in een omgeving waar de temperatuur ongeveer 21°C en de relatieve vochtigheid 40% bedraagt.
- Bewaar dozen met afdrukmedia op een pallet of in een rek i.p.v. direct op de grond.
- Wanneer u individuele pakken met afdrukmedia buiten de originele doos bewaart, zorg er dan voor dat ze op een vlak oppervlak liggen zodat de randen niet doorbuigen of krullen.
- Plaats niets op de afdrukmediapakken.

Identificatie van Afdrukmedia en Specificaties

De volgende tabellen bevatten informatie over de standaard- en optionele bronnen, inclusief de ondersteunde gewichten en de formaten die u kunt selecteren in het papierformaatmenu.



OPMERKING: Wanneer u een niet opgenomen afdrukmediaformaat kiest, selecteer dan de direct op dat formaat volgende grootte.

Capaciteit voor media-invoer

Paper ^a	Papierlade 1	Papierlade 2	MPF ^b
Normaal papier	250 vel van 80 g/m ²	520 vel van 80 g/m ²	50 vel van 80 g/m ²
Transparanten^c, etiketten, kaarten, enveloppen	-	-	5 vel van 80 g/m ²

- a Raadpleeg de handleiding voor het gebruik van speciale media, zoals transparanten, enveloppen en kaarten.
- b Bij speciale media die in de MPF worden geplaatst, kan de invoerqualiteit afnemen afhankelijk van het gebruikte papier.
- c U wordt aanbevolen de korte zijde te gebruiken voor transparanten met papieren tape.

Capaciteit voor media-uitvoer

Uitvoer	Omschrijving
Voorzijde naar onder	150 vellen van 80g/m ² bankpostpapier 5 vel transparanten, enveloppen, etiketten en kaarten.
Voorzijde naar boven ^a	1 vel ^b

a De bedrukte zijde naar boven is hoofdzakelijk bestemd voor enveloppen en dik papier.

b U kunt de afdrukkwaliteit van enveloppen, etiketten en zwaar papier verbeteren door de twee blauwe drukhendels omlaag te duwen.

Afdrukmedia - Formaten en Ondersteuning

Legende Ja - duidt op ondersteuning Support	Afmetingen	Papierlade (lade 1 en optionele lade 2)	MPF	Dubbelzijdig afdrukken
Afdrukmediaformaat				
A4	8,27 x 11,7 in. 210 x 297 mm	Y	Y	Y
A5 ^a	5,83 x 8,27 in. 148 x 210 mm	Y	Y	-
A6	4,13 x 5,85 in. 105 x 148,5 mm	Y	Y	-
JIS B5	7,17 x 10,1 in. 182 x 257 mm	Y	Y	-
ISO B5	6,93 x 9,84 in. 176 x 250 mm	Y	Y	-
Letter	8,5 x 11 in. 215,9 x 279,4 mm	Y	Y	Y
Legal	8,5 x 14 in. 215,9 x 355,6 mm	Y	Y	Y
Executive	7,25 x 10,5 in. 184,2 x 266,7 mm	Y	Y	-
Oficio	8,5 x 13,5 in. 216 x 343 mm	Y	Y	Y

Legende Ja - duidt op ondersteuning Support	Afmetingen	Papierlade (lade 1 en optionele lade 2)	MPF	Dubbelziji g afdrukken
Afdrukmediaformaat				
Folio	8,5 x 13 in. 216 x 330 mm	Y	Y	Y
Envelop Monarch	3,875 x 7,5 in. 98,4 x 190,5 mm	-	Y	-
Envelop Nr. 9	3,87 x 8,87 in. 98 x 225 mm	-	Y	-
Envelop Nr. 10	4,12 x 9,5 in. 105 x 241 mm	-	Y	-
Envelop DL	4,33 x 8,66 in. 110 x 220 mm	-	Y	-
Envelop C5	6,38 x 9,01 in. 162 x 229 mm	-	Y	-
Envelop C6	4,49 x 6,38 in. 114 x 162 mm	-	Y	-
Aangepast	3,86 x 5,85 in tot 8,5 x 14 in (98 x 149 mm tot 216 x 356 mm)	-	Y	-

a Gebruik voor A5-papier NIET doormidden gesneden A4-papier.

Ondersteunde afdrukmedia

Typen afdrukmedia (papier)	Papierlade (lade 1 en optionele lade 2)	MPF
Normaal, dun, kringloop	Y	Y
Dik, bankpost, kartonpapier, archieff	Y	Y
Voorbedrukt	-	Y
Kleur	-	Y
Transparanten	-	Y
Etiketten	-	Y
Dikker	-	Y
Enveloppen	-	Y
Katoen	-	Y

Typen afdrukmedia en gewichten



Afdrukmedia	Type	Afdrukmediagewicht	
		Lade 1 en optionele lade 2	MPF
Normaal papier	Kopieer- of zakelijk papier	70 tot 85 g/m ² (19 to 23 lbs bankpostpapier)	70 tot 85 g/m ² (19 to 23 lbs bankpostpapier)
Enveloppen 100% katoen	Sulfiet, houtvrij of tot 100% katoen bankpostpapier	-	75-90 g/m ² (20-24 lb)
Dik papier	Kopieer- of zakelijk papier	86 tot 105 g/m ² (23 to 28 lbs bankpostpapier)	86 tot 105 g/m ² (23 to 28 lbs bankpostpapier)
Dikker papier	Kopieer- of zakelijk papier	-	164 tot 220 g/m ² (44 to 58 lbs bankpostpapier)
Dun papier	Kopieer- of zakelijk papier	60 tot 70 g/m ² (16 to 19 lbs bankpostpapier)	60 tot 70 g/m ² (16 to 19 lbs bankpostpapier)
Transparanten	Laserprinter	-	138 tot 146 g/m ² (36,81 tot 38,91 lbs bankpostpapier)
Etiketten	Papier, dual-web papier	-	120 tot 150 g/m ² (32 to 40 lbs bankpostpapier)
Kartonpapier	Index Bristol, etiket, voorblad	121 tot 163 g/m ² (32 to 43 lbs bankpostpapier)	121 tot 163 g/m ² (32 to 43 lbs bankpostpapier)
Bankpostpapier	Kopieer- of zakelijk papier	-	106 tot 120 g/m ² (28 to 32 lbs bankpostpapier)
Minimaal formaat (aangepast)	<ul style="list-style-type: none"> • MPF lade: 76 x 127 mm (3 x 5 inch) Papierlade 1/ Papierlade 2: 98x 148 mm 3,84 x 5,84 inches 	<ul style="list-style-type: none"> • Multifunctionele lade: 60 tot 220 g/m² (16 tot 58 lbs bankpostpapier) Papierlade 1/ Papierlade 2: 60 tot 163 g/m² (16 tot 43 lbs bankpostpapier) 	

Een uitvoerlocatie kiezen

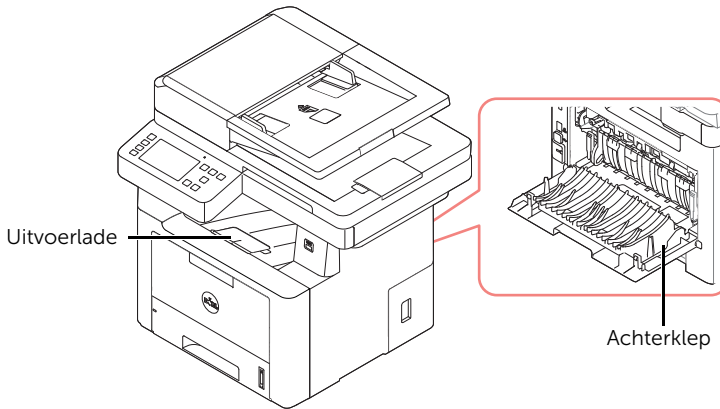
De printer heeft twee uitvoerlocaties: de uitvoerlade (bedrukte zijde naar beneden) en de achterklep (bedrukte zijde naar boven).



Als u de uitvoerlade wilt gebruiken, moet u ervoor zorgen dat de achterklep is gesloten. Als u de achterklep wilt gebruiken, moet u deze openen.

-  **OPMERKING:** Als het papier dat uit de uitvoerlade komt problemen vertoont, zoals buitensporig krullen, kunt u proberen af te drukken naar de achterklep.
-  **OPMERKING:** Open of sluit de achterklep niet terwijl de printer afdrukt om te voorkomen dat papier vastloopt.

Afdrukken naar de uitvoerlade (bedrukte zijde omlaag)

In de uitvoerlade wordt het bedrukte papier in de juiste volgorde verzameld met de bedrukte zijde naar beneden. De uitvoerlade moet voor de meeste afdruktaken worden gebruikt.

Indien nodig, kunt u het verlengstuk van de papieruitvoer uittrekken om te voorkomen dat de afdrukmedia uit de uitvoerlade vallen.

⚠ OPGELET: Als u een groot aantal pagina's tegelijk afdrukt kan het oppervlak van de uitvoerlade heet worden. Let erop dat u het oppervlak niet aanraakt en houd kinderen uit de buurt.

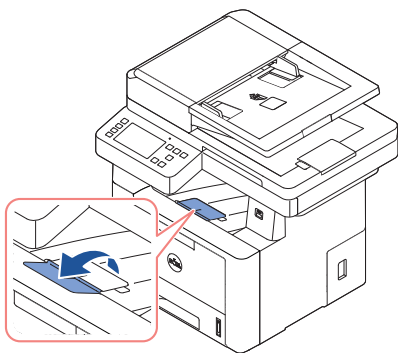

Afdrukken naar de achterklep (bedrukte zijde omhoog)

Als u de achterklep gebruikt, komt het papier uit de printer met de bedrukte zijde naar boven.

Als u vanuit de MPF afdrukt naar de achterklep, is de **papierbaan recht**. Gebruik de achterklep in combinatie met speciale materialen voor een betere afdrukkwaliteit.

De achterklep gebruiken:

Open de achterklep door eraan te trekken.

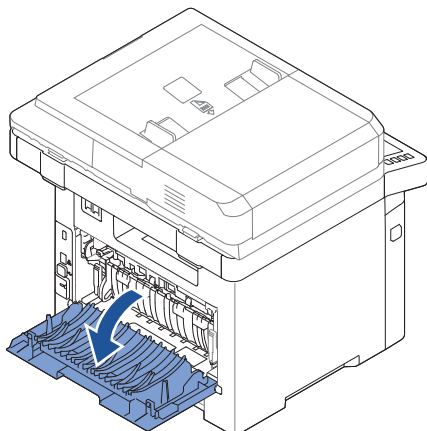

! **OPGELET:** Het gebied rondom de fixeereenheid aan de binnenkant bij de achterklep van de printer wordt bij gebruik zeer heet. Wees voorzichtig wanneer u hier in de buurt komt.

Afdruk materiaal in de papierlade plaatsen

U kunt ongeveer 250 vellen gewoon papier in lade 1 of de optionele lade 2 plaatsen. Wanneer u de optionele lade 2 gekocht hebt, zie "[De optionele lade 2 installeren](#)" voor installatie-instructies. Om te faxen, kunt u enkel A4, Letter of Legal gebruiken. Voor kopiëren of afdrukken kunt u vele verschillende soorten en formaten papier gebruiken; zie "[Identificatie van Afdrukmedia en Specificaties](#)".

Volg deze instructies om afdrukmedia in lade 1 of de optionele lade 2 te plaatsen. In deze lades worden de afdrukmedia op dezelfde manier geplaatst.

- 1 Trek de papierlade open en plaats het papier met de te bedrukken zijde naar beneden erin.

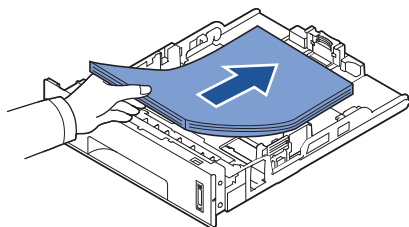

Papier met briefhoofd legt u met de bedrukte kant omlaag in de lade. De bovenrand van het vel moet aan de voorkant van het magazijn komen.

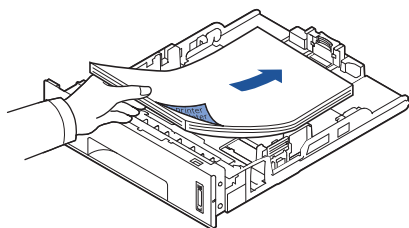

Zie voor meer informatie over het laden van afdrukpapier "[Papier plaatsen](#)".

 **OPMERKING:** Als het invoeren van papier problemen oplevert, plaatst u het papier in de MPF.

 **OPMERKING:** U kunt ook papier plaatsen waarop al is afgedrukt. Plaats het papier met de bedrukte zijde naar boven. De kant die naar de printer is gericht mag niet gekruld zijn. Bij invoerproblemen draait u het papier om. De afdrukkwaliteit is hierbij niet gegarandeerd.

De MPF (multifunctionele invoer) gebruiken

Via de MPF kunt u afdrukken op transparanten, etiketten, enveloppen of briefkaarten. Bovendien kunt u deze lade gebruiken om snel af te drukken op een ander papiertype of papierformaat dan het type of formaat dat zich in de papierlade bevindt.

U kunt met deze printer afdrukken op briefkaarten, (index)kaarten van 89 bij 148 mm en andere materialen met aangepaste formaten. De minimumafmetingen zijn 76 x 127 mm en de maximumafmetingen zijn 216 x 356 mm.

Aanvaardbaar afdruk materiaal is gewoon papier met formaten van 76 x 127 mm tot Legal 216 x 356 mm, waarbij het grootste formaat aanvaardbaar is, met een gewicht van 72 g/m² en 19 g/m².

 **OPMERKING:** Doe alleen materiaal in het apparaat dat voldoet aan de specificaties op "Identificatie van Afdrukmedia en Specificaties". Zo voorkomt u dat het papier vastloopt en er problemen ontstaan met de afdrukwaliteit.

 **OPMERKING:** Maak omgekeerde kaarten, enveloppen en etiketten eerst plat voordat u deze in de MPF plaatst.

Zo gebruikt u de MPF:

- 1 Open de MPF en klap de papiersteun open, zoals wordt afgebeeld.

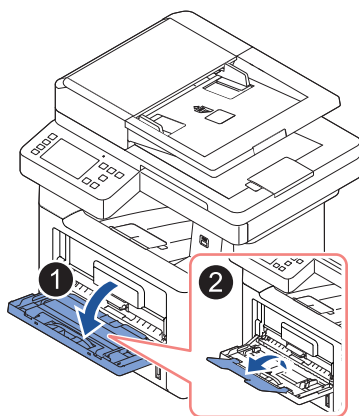

- 2 Als u papier gebruikt, buigt u de stapel of waaier u het papier uit om de vellen van elkaar te scheiden voordat u de stapel in de lade plaatst.

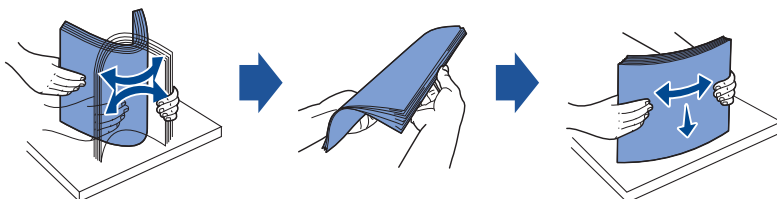

Houd transparanten vast aan de randen en raak de te bedrukken zijde niet aan. Vingerafdrukken kunnen problemen met de afdrukkwaliteit veroorzaken.

- 3** Laad het afdruk materiaal met de te bedrukken kant naar boven.

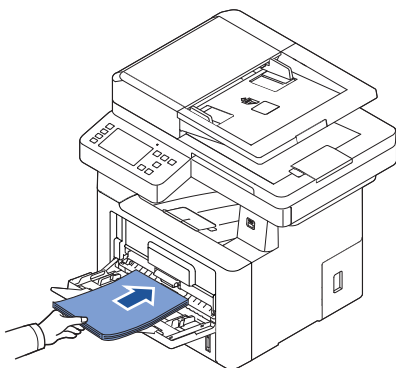

Houd bij het plaatsen van het papier de volgende methode aan, afhankelijk van de papiersoort:

- Enveloppen: plaats deze met de klepzijde naar beneden en de zegelhoek linksboven.
- Transparante: plaats deze met de te bedrukken zijde naar boven en de bovenrand met het kleefstrookje in richting van de printer.
- Etiketten: plaats deze met de te bedrukken zijde naar boven en de korte bovenrand in richting van de printer.
- Voorbedrukt papier: plaats het met de designkant naar boven, met de bovenrand in richting van de printer.
- Kartonpapier: plaats deze met de te bedrukken zijde naar boven en met de korte rand in richting van de printer.
- Voorbedrukt papier: plaats dit met de bedrukte zijde naar onder. De rand die naar de printer gericht is, mag niet gekruld zijn.

- 4 Pas de breedtegeleider aan de breedte van het afdruk materiaal aan. Oefen niet te veel druk uit. Het papier kan dan gaan buigen, waardoor een papierstoring ontstaat of het papier scheef trekt.

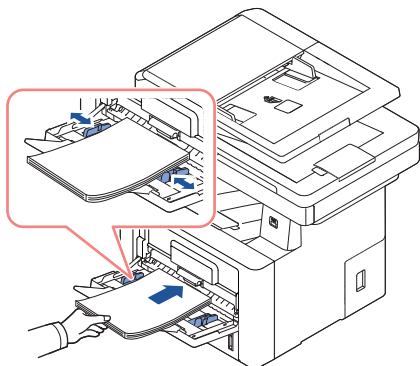

- 5 Nadat u het papier hebt geplaatst, stelt u het papiertype en het formaat in voor de MPF. Zie "[Het Papierformaat instellen](#)" voor kopiëren en faxen of "[Tabblad Papier](#)" voor afdrucken vanaf een computer.



OPMERKING: De instellingen van het printerstuurprogramma nemen de instellingen van het bedieningspaneel over.



OPGELET: Vergeet niet om de achterklep te openen als u afdrukt op transparanten. Hiermee voorkomt u dat de transparanten bij het uitvoeren scheuren.

- 6 Na het afdrucken schuift u de papiersteun in en sluit u de MPF.

Tips voor het gebruik van de MPF

- Plaats uitsluitend afdruk materiaal van hetzelfde formaat tegelijkertijd in de MPF.
- Voeg geen papier toe als de MPF nog papier bevat. Hierdoor kan het papier vastlopen. Dit geldt ook voor andere soorten afdrukmedia.
- Plaats het afdruk materiaal met de te bedrukken zijde omhoog en de bovenrand eerst in de MPF en zorg ervoor dat het materiaal midden in de lade ligt.
- Plaats alleen afdrukmaterialen in het apparaat die voldoen aan de specificaties op "[Richtlijnen voor afdrukmedia](#)". Zo voorkomt u dat het papier vastloopt en er problemen ontstaan met de afdrukkwaliteit.
- Maak omgekrulde kaarten, enveloppen en etiketten eerst plat voordat u deze in de MPF plaatst.
- Wanneer u via de MPF afdrukt op media van 76 x 127 mm, opent u de achterklep voor een rechte papierbaan, om papierstoringen te voorkomen.
- Vergeet niet om de achterklep te openen als u afdrukt op transparanten. Hiermee voorkomt u dat de transparanten bij het uitvoeren scheuren.

Het Papierformaat instellen

Nadat het papier in de papierlade werd geplaatst, moet u het papierformaat via het bedieningspaneel instellen. Deze instelling wordt toegepast op Fax- en Kopieermodi. Als u afdrukt vanaf een computer, selecteert u het papiertype via het programma dat u gebruikt.

- 1 Druk in het hoofdscherm op **Mijn instellingen** → **Apparaatinst.** → **Papierinstel..**
- 2 Druk op de papierlade die u wilt gebruiken.
- 3 Druk op **Papierformaat**.
- 4 Druk op het papierformaat dat u gebruikt.
- 5 Druk op **Aanvinken** () om te voltooien.

Het Papierformaat instellen

Nadat het papier in de papierlade of de MPF is geplaatst, moet u het papiertype instellen via het bedieningspaneel. Deze instelling wordt toegepast op Fax- en Kopieermodi. Voor faxen kunt u het papiertype alleen instellen in de modus **Normaal**. Als u afdrukt vanaf een computer, selecteert u het papiertype via het programma dat u gebruikt.

- 1 Druk in het hoofdscherm op **Mijn instellingen** → **Apparaatinst.** → **Papierinstel..**
- 2 Druk op de papierlade die u wilt gebruiken.
- 3 Druk op **Papiertype**.
- 4 Druk op het papiertype dat u gebruikt.
- 5 Druk op **Aanvinken** () om te voltooien.

De papiermarge instellen

U kunt de papiermarge instellen voor enkelzijdig of dubbelzijdig afdrukken.

- 1 Druk in het hoofdscherm op **Mijn instellingen** → **Apparaatinst.** → **Papierinstel.** → **Marge**.
- 2 Druk op de papierlade die u wilt gebruiken.
- 3 Druk op het afdruktype dat u wilt gebruiken.
- 4 Selecteer een doel zoals **Bovenmarge**, **Linkermarge**, **Korte binding**, **Lange binding** enz. om de papiermarge in te stellen.
- 5 Selecteer met de pijl-links/rechts de optie die u wilt gebruiken
- 6 Druk op **Aanvinken** () om te voltooien.

De papierlade instellen

Met deze functie kunt u de lade en het papier selecteren die u wilt gebruiken voor een afdruktaak. U kunt hier het papierformaat en de papierlade wijzigen.

Ladekoppeling instellen

Als lade 1 en lade 2 zijn gevuld met papier van Letter-formaat en deze optie is ingesteld op Aan, wordt het afdrukken voortgezet met papier uit lade 2 wanneer lade 1 leeg is.

- 1 Druk in het startscherm op **Mijn instellingen** → **Apparaatinst.**
- 2 Druk op **Gedrag van lade**.
- 3 Druk op **Laden koppelen**.
- 4 Druk op de pijl-links/rechts om de **Aan** te selecteren die u wilt gebruiken.
- 5 Druk op het startpictogram () om terug te keren naar het startscherm.

Vervanglade

Wanneer het papier niet overeenkomt, bijvoorbeeld als lade 1 papier van Letter-formaat bevat maar er papier van A4-formaat vereist is voor de afdruktaak, begint het apparaat automatisch met afdrukken op het papier met het Letter-formaat.

- 1 Druk in het startscherm op **Mijn instellingen** → **Apparaatinst.**
- 2 Druk op **Gedrag van lade**.
- 3 Druk op **Vervanglade**.
- 4 Druk op de pijl-links/rechts om **Dichtstbijz. formaat** te selecteren.
- 5 Druk op het startpictogram () om terug te keren naar het startscherm.

De standaardpapierlade instellen

U kunt de lade instellen die u voor de afdruktaak wilt gebruiken.

- 1 Druk in het startscherm op **Mijn instellingen** → **Apparaatinst.**
- 2 Druk op **Gedrag van lade**.
- 3 Druk op **Standaardbron**.
- 4 Druk op de pijl-links/rechts om de papierlade te selecteren die u gebruikt.
- 5 Druk op het startpictogram () om terug te keren naar het startscherm.

Papierinvoerstroam instellen

- 1 Druk in het startscherm op **Mijn instellingen** → **Apparaatinst.**
- 2 Druk op **Gedrag van lade.**
- 3 Druk op **MPF configureren.**
- 4 Druk op de pijl-links/rechts om de papierlade te selecteren die u gebruikt.
 - **Lademodus:** Als u een afdruktaak verzendt vanaf de computer, gebruikt de printer het papier in de lade die is ingesteld bij Printereigenschappen. In deze modus wordt de MPF behandeld als een papierlade. In plaats van de MPF als lade van eerste voorkeur te gebruiken, gebruikt de printer papier uit de lade die overeenkomt met het formaat en het type. De standaardlade is de lade van eerste voorkeur.
 - **Bypassmodus:** Als u een afdruktaak verzendt vanaf de computer en de MPF is gevuld met papier, gebruikt de printer eerst het papier in de MPF. In deze modus gebruikt de printer eerst het papier uit de MPF, totdat de MPF wordt gesloten of leeg is. De MPF heeft de eerste voorkeur, en de printer gebruikt eerst alle media in de MPF om op af te drukken. **Bypassmodus** is geconfigureerd als een standaardinstelling.
- 5 Druk op het startpictogram () om terug te keren naar het startscherm.

Automatische papierinvoer instellen

Als de lade het verkeerde papiertype bevat, wacht het apparaat enige seconden en begint vervolgens toch automatisch met het afdrukken.

- 1 Druk in het startscherm op **Mijn instellingen** → **Apparaatinst.**
- 2 Druk op **Gedrag van lade.**
- 3 Druk op **Aut. doorgaan.**
- 4 Druk op de pijl-links/rechts om de **Aan** te selecteren die u wilt gebruiken.
- 5 Druk op het startpictogram () om terug te keren naar het startscherm.

Alternatief formaat

Deze instelling wordt gebruikt om vast te stellen of de printer een alternatief papierformaat kan gebruiken wanneer het gevraagde papierformaat niet beschikbaar is in een van de invoerladen. De printer vervangt het papier als volgt: A4/Letter, A5/Statement, B5/ISO B5 en Folio/Oficio. Als bijvoorbeeld A4 het gevraagde papierformaat is en er geen A4-papier in een van de laden is geplaatst, drukt de printer af op papier van Letter-formaat, indien beschikbaar.

Als de optie Alternatief formaat is ingesteld op **Uit** betekent dit dat het gevraagde papierformaat niet mag worden vervangen door een ander papierformaat. Deze optie kan niet worden gebruikt voor het afdrukken van ontvangen faxen.



OPMERKING: U kunt deze functie gebruiken voor afdruk- en kopieertaken.

MPF configureren

De MPF kan worden geconfigureerd voor de **Lademodus** of de **Bypassmodus**, via het menu **MPF configureren** op het bedieningspaneel.

Bypassmodus

In deze modus gebruikt de printer eerst het papier uit de MPF, totdat de MPF wordt gesloten of leeg is. De MPF heeft de eerste voorkeur en de printer gebruikt eerst alle media in de MPF om op af te drukken.



OPMERKING: U kunt deze functie gebruiken voor afdruk- en kopieertaken.

Lademodus

In deze modus wordt de MPF behandeld als een papierlade. In plaats van de MPF als lade van eerste voorkeur te gebruiken, gebruikt de printer papier uit de lade die overeenkomt met het formaat en het type. De standaardlade is de lade van eerste voorkeur.



OPMERKING: U kunt deze functie gebruiken voor afdruk-, kopieer- en faxtaken.

Afdrukken

[Een document afdrukken](#)

[Voorkeursinstellingen openen](#)

[Meerdere pagina's per vel afdrukken](#)

[Het afdrukpercentage van uw document wijzigen](#)

[Posters afdrukken](#)

[Boekjes afdrukken](#)

[Afdrukken op beide zijden van het papier](#)

[Watermerken gebruiken](#)

[Overlays gebruiken](#)

Een document afdrukken

Het volgende venster **Voorkeursinstellingen voor afdrukken** is voor Notepad in Windows 7.

- 1 Open het document dat u wilt afdrukken.
- 2 Selecteer **Afdrukken** in het menu **Bestand**.
- 3 Selecteer uw printer in de lijst **Printer selecteren**.

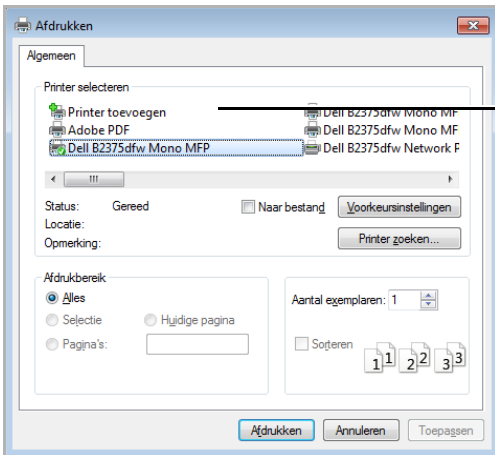



Zorg dat uw printer is geselecteerd.

Windows 7





- 4 Selecteer het gewenste printerstuurprogramma in het venster Afdrukken.
- 5 De basisinstellingen voor het afdrukken, zoals het aantal exemplaren en het afdrukgebied, worden geselecteerd in het venster Afdrukken.
- 6 Klik in het venster Afdrukken op **OK** of **Afdrukken** om de afdruktaak te starten.

Een afdruktaak annuleren

Een afdruktaak die in een afdrukkrij of afdrukspooler wacht om afgedrukt te worden, annuleert u op de volgende manier:

- U kunt toegang krijgen tot dit venster door te dubbelklikken op het pictogram van het apparaat  in de taakbalk van Windows.
- U kunt de huidige afdruktaak ook annuleren door te drukken op  op het scherm.

Voorkeursinstellingen openen

- Het venster **Voorkeursinstellingen voor afdrucken** in deze gebruikershandleiding verschilt mogelijk van het venster dat u ziet omdat dit afhankelijk is van de gebruikte printer.
- Als u een optie selecteert in **Voorkeursinstellingen** verschijnt er mogelijk een waarschuwingsteken,  of . Een -teken wil zeggen dat u deze optie wel kunt selecteren maar dat dit niet wordt aanbevolen. Het teken  wil zeggen dat u deze optie niet kunt selecteren vanwege de instellingen of omgeving van het apparaat.

- 1 Open het document dat u wilt afdrucken.
- 2 Kies **Afdrukken** in het menu Bestand. Het venster **Afdrukken** wordt geopend.
- 3 Selecteer uw apparaat bij **Printer selecteren**.
- 4 Klik op **Eigenschap** of op **Voorkeuren**.

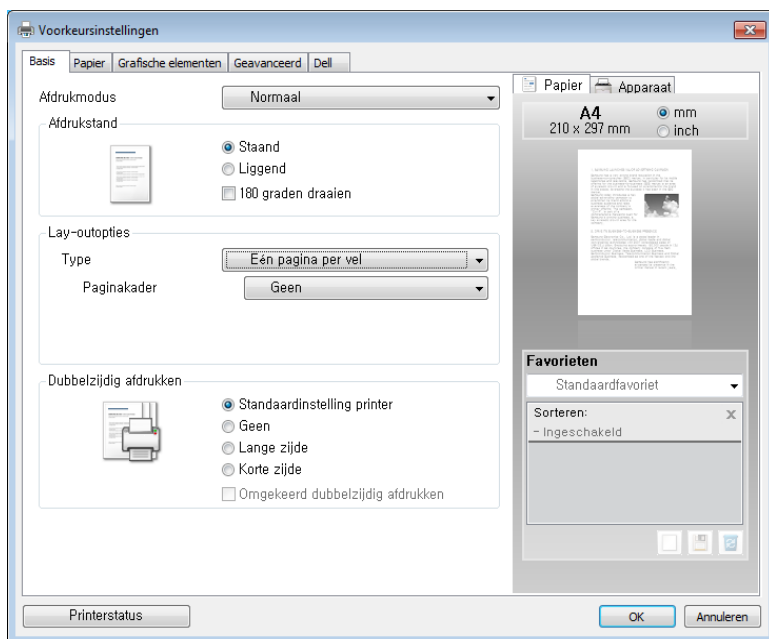



 **OPMERKING:** De schermafbeelding kan variëren afhankelijk van het model.

Het tabblad Basis

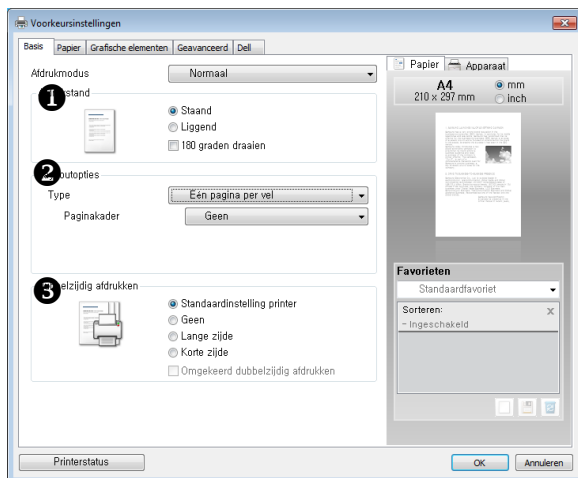
Het tabblad **Basis** biedt opties zodat u kunt aanpassen hoe het document op de afgedrukte pagina wordt weergegeven. De sectie **Lay-outopties** omvat geavanceerde afdrুকopties, zoals **Meerdere pagina's per kant** en **Poster afdrucken**.



Eigenschap	Omschrijving
<p>1 Afdrukstand</p>	<p>Met behulp van Afdrukstand kunt u de richting selecteren waarin informatie wordt afgedrukt op een pagina.</p> <ul style="list-style-type: none"> • Standaard drukt af over de breedte van de pagina, zoals bij een brief. • Liggend drukt af over de lengte van de pagina, zoals bij een spreadsheet. <p>Als u de pagina 180 graden wilt draaien, vinkt u 180 graden draaien aan.</p> <div style="display: flex; justify-content: space-around; align-items: center;"> <div style="text-align: center;">  <p>Standaard</p> </div> <div style="text-align: center;">  <p>Liggend</p> </div> </div> <p>Afbeelding spiegelen zorgt voor spiegelafbeeldingen. Vink dit aan om een spiegelafbeelding af te drukken van het document door de horizontale coördinaten om te keren. Deze functie is alleen beschikbaar wanneer u het PS-stuurprogramma (PostScript) gebruikt.</p>
<p>2 Lay-outopties</p>	<p>Met behulp van Lay-outopties kunt u geavanceerde afdrুকinstellingen selecteren. Raadpleeg de "Meerdere pagina's per vel afdrucken", "Posters afdrucken" en "Boekjes afdrucken" voor nadere informatie.</p>

Eigenschap	Omschrijving
3 Dubbelzijdig afdrukken	Dubbelzijdig afdrukken biedt u de mogelijkheid om op beide zijden van het papier af te drukken. Voor meer informatie zie " Afdrukken op beide zijden van het papier ".

Tabblad Papier

Met de hieronder beschreven instellingen in het venster Eigenschappen of Voorkeursinstellingen van de printer regelt u de papieraafhandeling. Klik op de tab **Papier** voor toegang tot de papiereigenschappen.

 **OPMERKING:** Als u een optie selecteert bij de printereigenschappen, verschijnt mogelijk een uitroepteken (⚠️) of het teken (❌). Een uitroepteken wil zeggen dat u deze optie wel kunt selecteren, maar dat dit niet wordt aanbevolen. Het teken (❌) wil zeggen dat u deze optie niet kunt selecteren vanwege de instellingen of de omgeving van het apparaat.

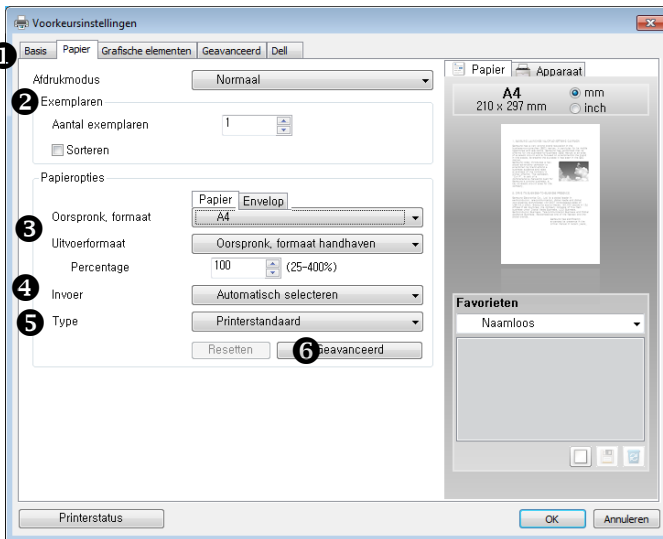

Eigenschap	Omschrijving
1 Afdrukmodus	<p>In Afdrukmodus kunt u kiezen hoe u het afdrukbestand gaat afdrukken of opslaan met behulp van de opslag (massaopslagapparaat, printergeheugen, interne flashdrive, RAM-schijf). Selecteer van de volgende opties de gewenste:</p> <p>Afdrukmodus</p> <ul style="list-style-type: none"> • Normaal: Selecteer deze optie voor normaal afdrukken zonder uw documenten op te slaan in de printeropslag. • Drukproef: Deze optie is beschikbaar wanneer u meer dan twee exemplaren afdrukt. De printer drukt het eerste exemplaar af en wacht dan even, zodat u kunt nagaan of er met de afdruk iets mis is. Na de controle kunt u doorgaan met het afdrukken van de resterende exemplaren. • Vertrouwelijk: Selecteer deze instelling om uw persoonlijke of vertrouwelijke document met een opgegeven wachtwoord naar de printeropslag te verzenden, waarmee u voorkomt dat andere gebruikers toegang hebben tot het document. Als u het document wilt afdrukken, moet u het wachtwoord invoeren. Na het afdrukken wordt het document uit de printeropslag verwijderd. • Bewaren : selecteer deze instelling om een document op de harde schijf op te slaan zonder het af te drukken. Als u uw document wilt opslaan in een persoonlijk documentenvak, moet u het wachtwoord invoeren. Gebruik deze instelling met een persoonlijk documentenvak als u een persoonlijk of vertrouwelijk document opslaat. • Opslaan en afdrukken : Selecteer deze instelling om een document op de harde schijf op te slaan en af te drukken. Als u uw document wilt opslaan in een persoonlijk documentenvak, moet u het wachtwoord invoeren. Gebruik deze instelling met een persoonlijk documentenvak als u een persoonlijk of vertrouwelijk document opslaat. • Wachtrij : deze optie is handig om een grote hoeveelheid gegevens te verwerken. Als u deze instelling selecteert, wordt het document op het printeropslag in een afdrukwachtrij geplaatst en vervolgens van daaruit afgedrukt. Op die manier wordt de belasting van de computer lager. • Afdrukschema : selecteer deze instelling om het document op een opgegeven tijdstip af te drukken. Als u de tijd instelt op 23.00 uur wanneer de printer nauwelijks wordt gebruikt, slaat de printer het document op in de printeropslag en drukt hij het af om 23.00 uur. <p>De volgende Taakopties zijn beschikbaar.</p> <ul style="list-style-type: none"> • Taaknaam : Voer de naam in van de afdruktaak. Deze kan worden gebruikt wanneer u het bestand op een later tijdstip wilt afdrukken of wanneer u het opgeslagen bestand opzoekt via het bedieningspaneel van de printer. • Gebr.-id : Voer de gebruikers-id in. Deze kan worden gebruikt wanneer u het bestand op een later tijdstip wilt afdrukken of wanneer u het opgeslagen bestand opzoekt via het bedieningspaneel van de printer.

Eigenschap	Omschrijving
1 Afdrukmodus (vervolg)	<p>Wachtwoord : Voer het wachtwoord in dat gebruikt zal worden voor de optie Vertrouwelijk. Deze instelling is alleen beschikbaar wanneer u Vertrouwelijk, Opslaan of Opslaan en afdrukken selecteert samen met het kiezen voor een persoonlijk documentenvak. Als u het wachtwoord voor een specifiek bestand instelt, moet u het wachtwoord invoeren om het bestand te kunnen afdrukken of verwijderen.</p> <p>Afdrukken om : Selecteer deze optie om de tijd in te stellen waarop de printer moet beginnen met afdrukken. U kunt deze optie alleen gebruiken als u Afdrukschema selecteert.</p>
2 Exemplaren	<p>In het veld Aantal exemplaren kiest u het aantal exemplaren dat u wilt afdrukken. Het maximum is 999.</p>
3 Formaat van origineel / Uitvoerformaat	<p>Met behulp van de optie Formaat van origineel kunt u het papierformaat selecteren dat in de papierlade is geplaatst.</p> <p>Als het gewenste formaat niet in het vakje Formaat staat, klik dan op Bewerken.... Als het venster Instelling aangepast papierformaat verschijnt, stelt u het papierformaat in en klikt u op OK. De instelling verschijnt in de lijst zodat u deze kunt selecteren.</p> <p>Met behulp van de optie Uitvoerformaat kunt u het formaat van het uitvoerpapier kiezen. U kunt in de vervolgkeuzelijst kiezen of het Percentage instellen.</p>
4 Bron	<p>Zorg ervoor dat de juiste papierlade is ingesteld als Invoer.</p> <p>Als de invoerbron is ingesteld op Automatisch selecteren, haalt de printer automatisch eerst afdrukmedia uit de MFP en vervolgens uit de papierlade.</p>
5 Type	<p>Zorg dat Type is ingesteld op Printerstandaard. Als u een ander type afdrukmedia plaatst moet u het overeenkomstige papiertype te selecteren. Zie voor meer informatie over "Richtlijnen voor afdrukmedia".</p>
6 Geavanceerd	<p>Hiermee kunt u de eerste pagina afdrukken op een ander type papier dan de rest van het document. U kunt de papierbron voor de eerste pagina selecteren. Deze functie is niet beschikbaar wanneer u het PS-stuurprogramma (PostScript) gebruikt.</p> <p> OPMERKING: Als u op Opnieuw instellen klikt, worden de standaardinstellingen opnieuw ingesteld.</p>

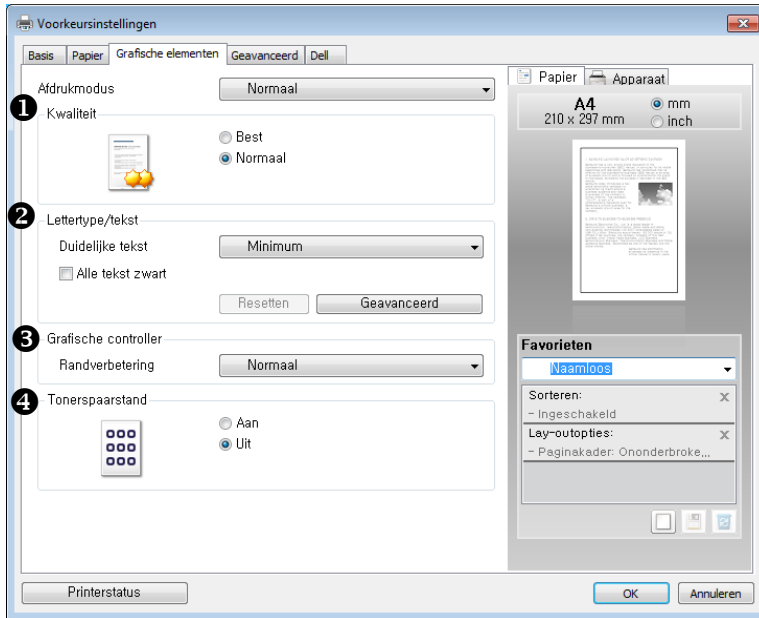

Tabblad Grafisch

Met behulp van de volgende grafische instellingen regelt u de afdrukkwaliteit. Klik op de tab **Grafisch** voor de hieronder vermelde eigenschappen.



Eigenschap	Omschrijving
1 Kwaliteit	U kunt voor de afdrukresolutie kiezen uit Beste of Normaal . Hoe hoger de instelling, hoe scherper tekens en afbeeldingen worden afgedrukt. Bij een hogere resolutie kan het afdrucken iets langer duren.

Eigenschap	Omschrijving
<p>2 Lettertype/tekst</p>	<p>Alle tekst zwart</p> <p>Als het selectievakje Alle tekst zwart ingeschakeld is, wordt alle tekst in uw document zwart afgedrukt, ongeacht de kleur van de tekst zoals die wordt weergegeven op het scherm. Wanneer deze optie niet is ingeschakeld, wordt de gekleurde tekst in grijs tinten afgedrukt.</p> <p>Geavanceerd</p> <p>Met de TrueType-opties kunt u bepalen wat het stuurprogramma de printer vertelt over de voorstelling van de tekst in uw document. Selecteer de instelling die bij uw document past.</p>  <ul style="list-style-type: none"> • Downloaden als contour: Als deze optie is geselecteerd, downloadt het stuurprogramma de TrueType-lettertypen die in uw documenten voorkomen maar nog niet in uw printer zijn opgeslagen. Als u constateert dat de lettertypen niet juist zijn afgedrukt, kiest u Downloaden als bitmapafbeelding en drukt u het document nogmaals af. De instelling Downloaden als bitmapafbeelding is vaak handig als u afdrukt vanuit Adobe. • Downloaden als bitmapafbeelding: Als deze optie geselecteerd is, downloadt het stuurprogramma de lettertypegegevens als bitmapafbeeldingen. Documenten met ingewikkelde lettertypes, zoals Koreaans of Chinees, worden in deze instelling sneller afgedrukt. • Grafisch afdrukken: Als deze optie aan staat, laadt het stuurprogramma de lettertypes als grafische afbeeldingen. Als u documenten met veel afbeeldingen en relatief weinig TrueType-lettertypen afdrukt, kunt u het afdrucken versnellen met deze instelling.

Eigenschap	Omschrijving
2 Lettertype/tekst (vervolg)	<p>Printerlettertypen gebruiken</p> <p>Als Printerlettertypen gebruiken is ingeschakeld, gebruikt de printer bij het afdrukken van uw document de lettertypen die in het geheugen zijn opgeslagen en worden de in het document gebruikte lettertypen niet gedownload. Omdat het downloaden van lettertypen enige tijd in beslag neemt verlopen afdruktaken mogelijk sneller als u deze optie selecteert. Als u deze optie inschakelt, probeert de printer lettertypen uit het geheugen te selecteren die zoveel mogelijk overeenkomen met de lettertypen in het document. Als u in uw document echter lettertypen gebruikt die sterk afwijken van de lettertypen in het geheugen van de printer, zal de afdruk er heel anders uitzien dan het document op het scherm.</p> <p> OPMERKING: Als u op Opnieuw instellen klikt, worden de standaardinstellingen opnieuw ingesteld.</p>
3 Grafische controller	<p>Deze functie is alleen beschikbaar wanneer u het PS-stuurprogramma (PostScript) gebruikt.</p> <p>Negatief effect: hiermee kunnen gebruikers het negatief van een afbeelding afdrukken door de zwart- en witwaarden om te keren.</p>
4 Tonerbesparing	<p>Als u deze optie selecteert, gaat de tonercassette langer mee en dalen de afdrukkosten per pagina zonder noemenswaardig kwaliteitsverlies.</p> <p> OPMERKING: U kunt ook de optie voor Tonerbesparing wijzigen in het Hulpprogramma Printerinstellingen.</p>

Het tabblad Geavanceerd

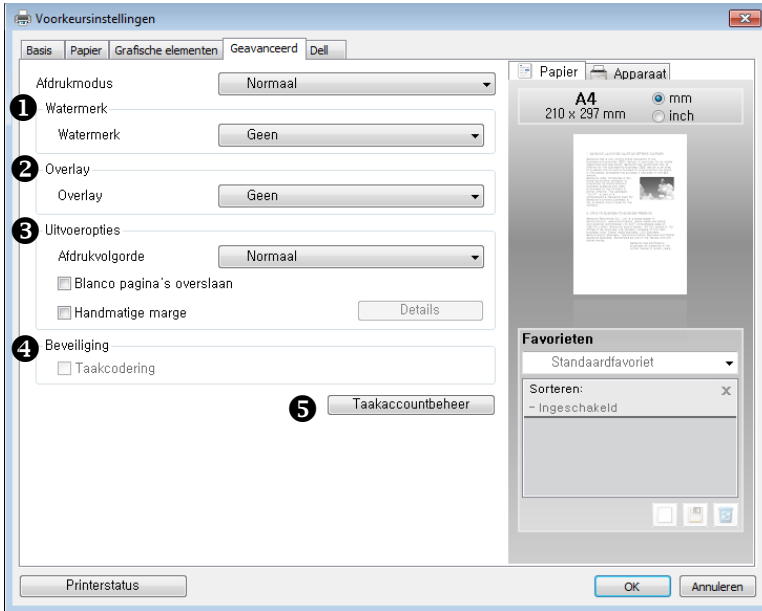

Eigenschap	Omschrijving
1 Watermerk	U kunt een achtergrondafbeelding met tekst maken die wordt afgedrukt op elke pagina van uw document. Zie " Watermerken gebruiken ".
2 Overlay	Deze functie is alleen beschikbaar wanneer u het PCL-stuurprogramma gebruikt. Overlays worden vaak gebruikt in plaats van voorbedrukte formulieren en papier met briefhoofd. Zie " Overlays gebruiken ".

Eigenschap	Omschrijving
③ Uitvoeropties	<p>Afdrukvolgorde</p> <p>u kunt instellen in welke volgorde de pagina's moeten worden afgedrukt. Selecteer de afdrukvolgorde in de vervolgkeuzelijst.</p> <ul style="list-style-type: none"> • Normaal: De printer drukt alle pagina's af van de eerste tot de laatste pagina. • Omgekeerde volgorde: De printer drukt alle pagina's af van de laatste tot de eerste pagina. • Oneven pagina's afdrukken: Uw printer drukt alleen de oneven pagina's van het document af. • Even pagina's afdrukken: De printer drukt alleen de even pagina's van het document af. • Blanco pagina's overslaan : maakt het mogelijk een blanco of gedrukt scheidingsvel aan transparanten toe te voegen. • Handmatige marge : met deze optie kunt u een bindmarge opgeven. De bindmarge past de bindpositie aan. Deze optie is niet beschikbaar wanneer u het PS-printerstuurprogramma gebruikt. <p>Geavanceerd (Deze functie is alleen beschikbaar wanneer u het PS-stuurprogramma (PostScript) gebruikt.)</p> <p>PostScript-opties</p> <ul style="list-style-type: none"> • Uitvoeroptie: hiermee bepaalt u de uitvoerindeling van PostScript-bestanden. <ul style="list-style-type: none"> – Optimale snelheid : Deze optie gebruikt u in het algemeen voor het afdrukken van uw documenten. – Optimale portabiliteit : Dit kiest u als u een bestand wilt aanmaken dat voldoet aan de Adobe Document Structuring Conventions (ADSC). Elke pagina van het document wordt een op zichzelf staand object. Dit is handig als u een PostScript-bestand wilt maken en het op een andere printer wilt afdrukken. – Encapsulated PostScript (EPS) : Dit kiest u als u het bestand als afbeelding wilt invoegen in een ander document dat vanuit een ander programma wordt afgedrukt. – Archiefindeling : Dit kiest u als u een PostScript-bestand wilt aanmaken dat u later kunt gebruiken. • PostScript-taal: hiermee bepaalt u het PostScript-taalniveau. Op sommige printers zijn verschillende niveaus mogelijk. Meestal kunt u het beste het hoogste getal kiezen, omdat een hoger taalniveau meer functies heeft.

Eigenschap	Omschrijving
3 Uitvoeropties (vervolg)	<ul style="list-style-type: none"> • PostScript PassThrough : deze optie geeft aan of PostScript-gegevens die gecreëerd werden door de toepassing die de PostScript-code voor afdrukken kan genereren moeten worden afgedrukt. De standaardwaarde is Auto. Als u kiest voor Auto of Aan, werken bepaalde afdrুকopties, zoals meerdere pagina's per vel, watermerk, boekje, schaal (uitvoerformaat) en poster, mogelijk niet naar behoren wanneer u afdrুক vanuit de toepassing die de PostScript-code voor afdrukken kan genereren. In dat geval schakelt u deze optie uit. <ul style="list-style-type: none"> – Auto: Het stuurprogramma bepaalt automatisch of PostScript-data die door de toepassing gegenereerd zijn, worden afgedrukt. Dit gebeurt aan de hand van enkele afdrুকopties die de gebruiker wil gebruiken. – Aan: Het stuurprogramma drুক PostScript-data af die door de toepassing gegenereerd zijn. – Uit: Het stuurprogramma drুক geen PostScript-data af die door de toepassing gegenereerd zijn.  OPMERKING: In bepaalde gevallen zorgt het uitschakelen van PostScript PassThrough voor onverwachte resultaten. • PostScript-foutafhandeling verzenden : dit geeft aan of een bericht aan de PostScript-foutafhandeling verzonden is. Kies voor deze optie als u wilt dat de printer een foutenpagina afdrুক wanneer er zich in een afdrukkaak een fout voordoet.
4 Beveiliging	U kunt de taakcodering instellen.

Eigenschap	Omschrijving
5 Taakaccountbeheer	<p>Met Taakaccountbeheer kunt u de gebruiker koppelen aan de accountidentificatie-informatie bij elk document dat u afdrukt.</p> <ul style="list-style-type: none"> • Instelling Taakaccountbeheer: U kunt deze optie inschakelen en de taakaccountbeheer configureren om taakaccountinformatie te delen met cliënten. • Accounttype : U kunt een door uw systeembeheerder opgegeven accounttype selecteren. • Accounts : U kunt afdrukverificatie inschakelen op basis van een gebruikers-id en een wachtwoord. • Alleen id : U kunt afdrukverificatie inschakelen op basis van alleen een gebruikers-id. <ul style="list-style-type: none"> – Gebruikersmachtiging : Als een gebruiker op deze optie klikt, wordt de geldigheid van een afdruktaak bepaald op basis van het niveau van toegang en controle van de gebruiker. – Groepsmachtiging : Als een gebruiker op deze optie klikt, wordt de geldigheid van een afdruktaak bepaald op basis van het niveau van toegang en controle van de groep waar de gebruiker lid van is. • Naam/wachtwoord bevestigen tijdens het afdrukken : U kunt uw gebruikers-ID of wachtwoord bevestigen tijdens het afdrukken. <p> OPMERKING: Mogelijk werkt dit niet in een gedeelde omgeving.</p>

Tabblad Dell

Op het tabblad **Dell** worden de copyrightinformatie en het versienummer van het stuurprogramma weergegeven. Als u beschikt over een internetbrowser, kunt u verbinding maken met internet door te klikken op het pictogram van de **website van Dell**.

Een als Favoriet opgeslagen instelling gebruiken

Via de optie **Favorieten**, die u terugvindt op elk tabblad Eigenschappen, kunt u de huidige instellingen opslaan voor later gebruik.

Een **Favoriet** item opslaan:

- 1 Pas de instellingen op ieder tabblad aan uw wensen aan.
- 2 Geef de naam van het item op in het vak in **Favorieten**.

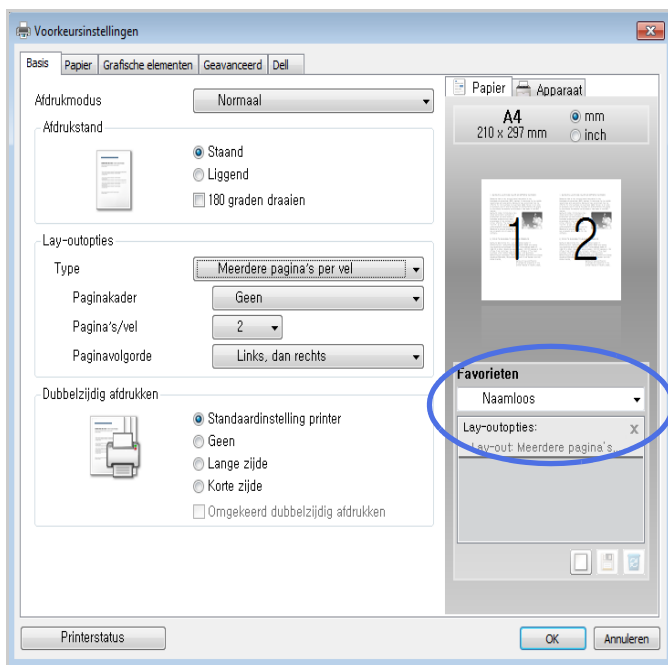

- 3 Klik op **Toevoegen** (□).

Wilt u een opgeslagen instelling gebruiken, selecteer deze dan in de vervolgkeuzelijst **Favorieten**. De printer is nu ingesteld om af te drukken volgens de instellingen van de geselecteerde favoriet.

Als u een opgeslagen instelling wilt verwijderen, selecteert u deze in de vervolgkeuzelijst **Favorieten** en klikt u op **Verwijderen** (☒).

U kunt ook de standaardinstellingen van het printerstuurprogramma herstellen door **Printerstandaard** in de lijst te selecteren.

Help gebruiken

Klik op de optie waarover u meer wilt weten op het venster **Voorkeursinstellingen voor afdrukken** en druk op **F1** op uw toetsenbord.

Als u informatie wilt zoeken aan de hand van een trefwoord, klikt u op het tabblad **Dell** in het venster **Voorkeursinstellingen voor afdrukken** en voert u een trefwoord in op de invoerregel van de optie **Help**.

Meerdere pagina's per vel afdrukken

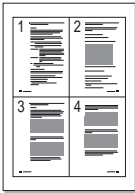

U kunt het aantal pagina's selecteren dat u op één vel wilt afdrukken. Als u meer dan één pagina per vel afdrukt, worden de pagina's verkleind en op het blad gerangschikt. U kunt op één vel tot 16 pagina's afdrukken.

- 1 Om de afdrukinstellingen in uw toepassing te wijzigen, opent u het venster met de printereigenschappen.
- 2 Kies in het tabblad **Basis** voor **Meerdere pagina's per vel** in de vervolgkeuzelijst **Type**.

- 3 Selecteer in de vervolgkeuzelijst **Pagina's per zijde** het aantal pagina's dat u per vel wilt afdrukken (2, 4, 6, 9 of 16).

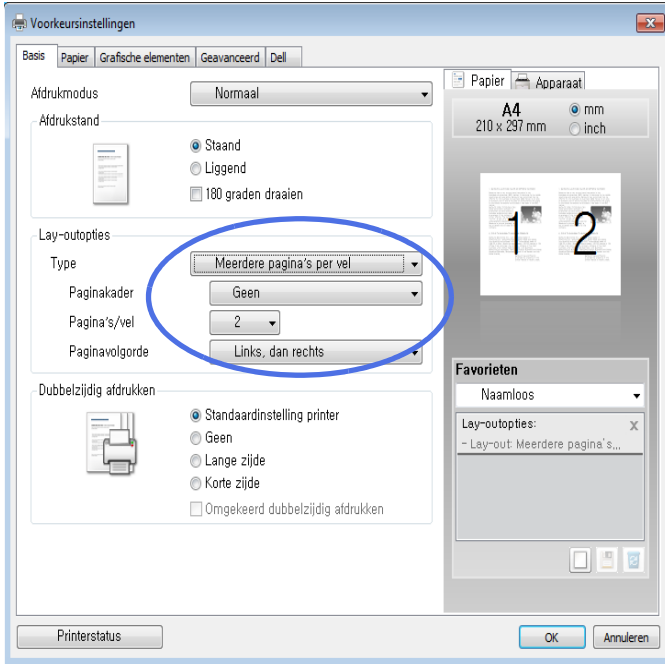

- 4 Indien nodig selecteert u de paginavolgorde in de vervolgkeuzelijst **Paginavolgorde**.



Als u rond iedere pagina een kader wilt afdrukken, selecteert u **Paginakaders afdrukken**. **Paginakader afdrukken** wordt alleen geactiveerd als **Pagina's per kant** is ingesteld op een aantal groter dan één.

- 5 Klik op de tab **Papier** en selecteer de papierinvoer, het papierformaat en het type papier.
- 6 Klik op **OK** en druk het document af.

Het afdrukpercentage van uw document wijzigen

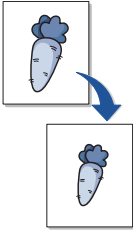

U kunt de afdrukaak schalen op een pagina.

- 1 Om de afdrukinstellingen in uw toepassing te wijzigen, opent u het venster met de printereigenschappen.
- 2 Vanuit het tabblad **Papier**.
- 3 Geef in het invoervak **Percentage** de schaalfactor op.

U kunt ook op de pijlknop \wedge of \vee klikken.

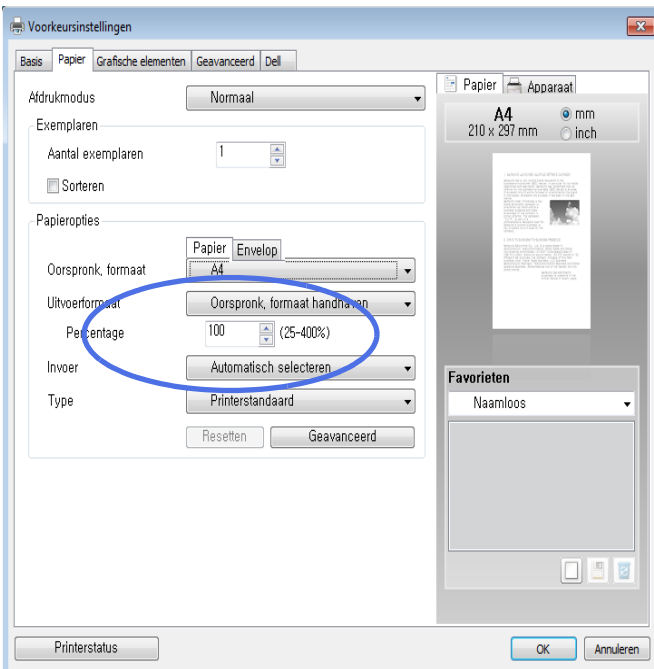

- 4 Selecteer de papierinvoer, het formaat en het type.
- 5 Klik op **OK** en druk het document af.

Posters afdrukken

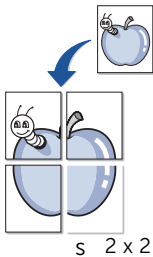

U kunt een document van één enkele pagina op 4, 9 of 16 vellen papier drukken om ze aan elkaar te kleven en er een poster van te maken.

- 1 Om de afdrukinstellingen in uw toepassing te wijzigen, opent u het venster met de printereigenschappen.
- 2 Kies in het tabblad **Basis** voor **Poster afdrukken** in de vervolgkeuzelijst **Type**.

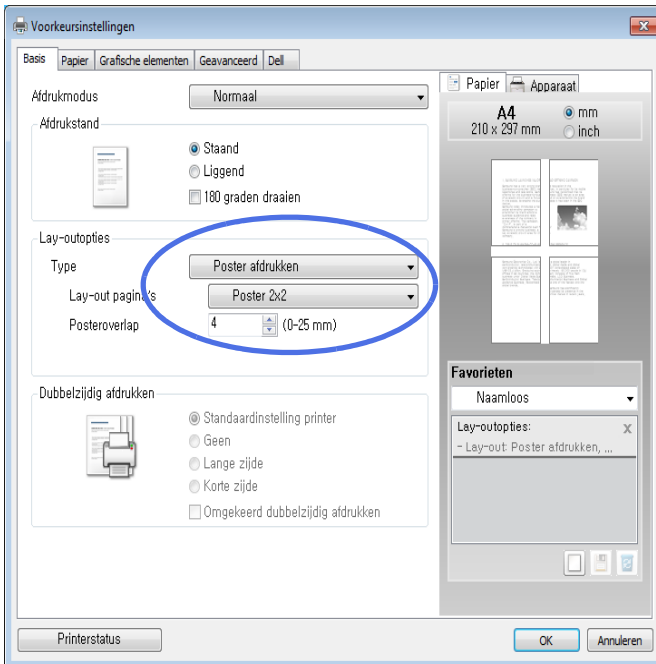

- 3 Selecteer de gewenste paginaopmaak.
Specificatie van de paginaopmaak:

- **Poster 2x2**: het document wordt vergroot en over 4 pagina's verdeeld.
- **Poster 3x3**: het document wordt vergroot en over 9 pagina's verdeeld.
- **Poster 4x4**: het document wordt vergroot en over 16 pagina's verdeeld.

- 4 Selecteer de waarde **Posteroverlap**. Geef de **Posteroverlap** op in millimeters of inches door het keuzerondje bovenaan rechts op het tabblad **Basis** te selecteren om de vellen gemakkelijker aan elkaar te kunnen plakken.

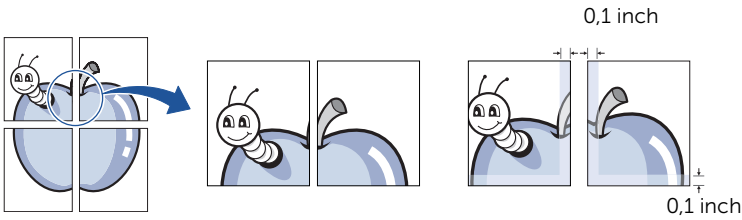

- 5 Klik op de tab **Papier** en selecteer de papierinvoer, het papierformaat en het type papier.
- 6 Klik op **OK** en druk het document af. Maak de poster af door de vellen aan elkaar te plakken.

Boekjes afdrukken

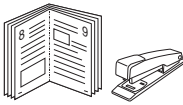

Met deze printerfunctie kunt u een document op beide zijden van het papier afdrukken en worden de pagina's zo gerangschikt dat u het afgedrukte papier dubbel kunt vouwen om een boekje te maken.

- 1 Om de afdrukeinstellingen in uw toepassing te wijzigen, opent u het venster met de printereigenschappen.
- 2 Kies in het tabblad **Basis** voor **Boekje afdrukken** in de vervolgkeuzelijst **Type**.

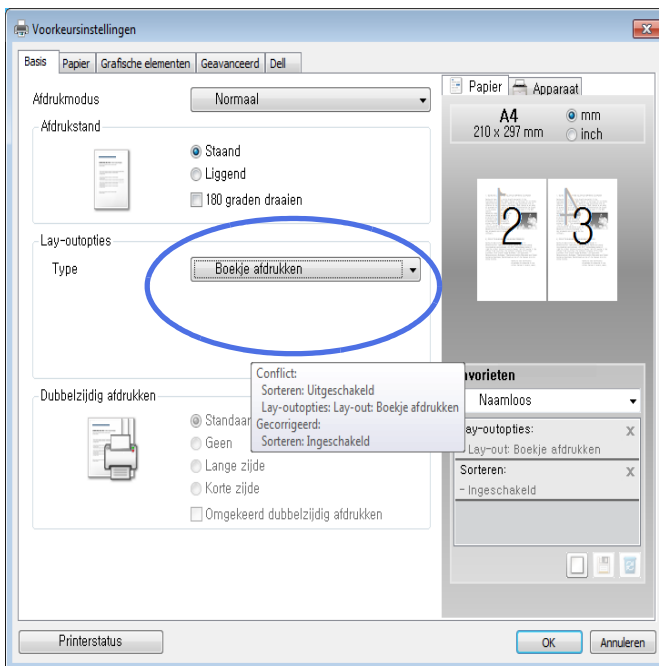

OPMERKING: De optie **Boekje afdrukken** is niet beschikbaar voor alle papierformaten. Om na te gaan of deze functie beschikbaar is voor uw papierformaat, selecteert u het papierformaat bij de optie **Formaat** op het tabblad **Papier**, waarna u controleert of het item **Boekje afdrukken** in de vervolgkeuzelijst **Lay-outopties** op het tabblad **Lay-out** actief is.

- 3 Selecteer de papierinvoer, het formaat en het type.
- 4 Klik op **OK** en druk het document af.

Afdrukken op beide zijden van het papier



Uw printer drukt automatisch op beide zijden van het papier af.

Vooraleer u begint af te drukken, moet u beslissen aan welke rand u het afgewerkte document wilt binden. De bindopties zijn:

- **Lange zijde**, de klassieke lay-out die wordt gebruikt in boekbinden.
- **Korte zijde**, wat vaak gebruikt wordt voor kalenders.

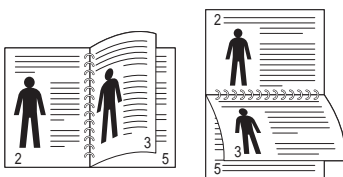

Lange zijde

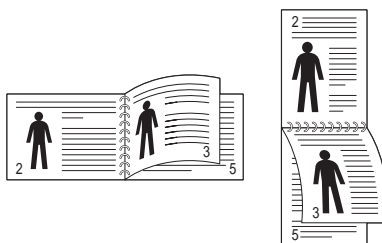

Korte zijde

 **OPMERKING:** Druk niet af op beide zijden van etiketten, transparanten, enveloppen of dik papier. Schade aan de printer en papierstoring kunnen het gevolg zijn.

 **OPMERKING:** Om dubbelzijdig afdrukken te gebruiken, kunt u enkel het volgende papierformaat gebruiken A4, Letter, Legal en Folio.

- 1 Om de afdrukinstellingen in uw toepassing te wijzigen, opent u het venster met de printereigenschappen.
- 2 Kies in het tabblad **Basis** de papierrichting.

3 Kies in de sectie **Dubbelzijdig afdrukken** de gewenste bindoptie.

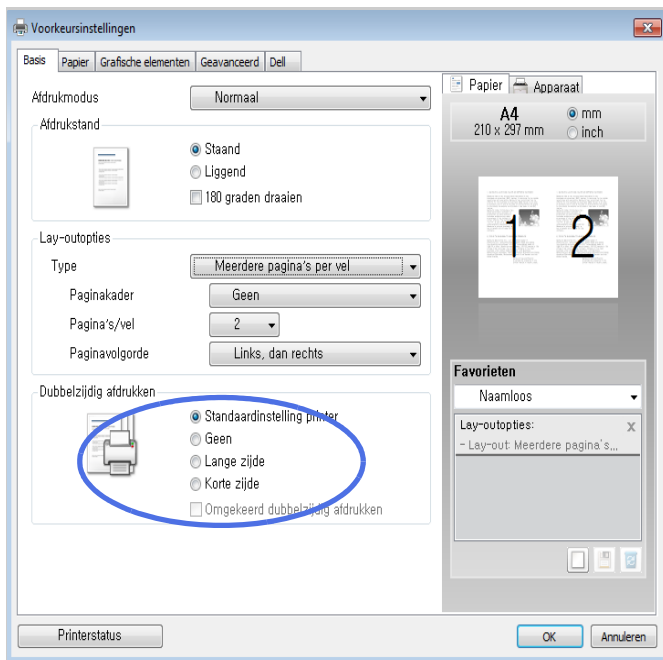

4 Klik op het tabblad **Papier** en selecteer de papierlade, het papierformaat en het type papier.

5 Klik op **OK** en druk het document af.

Uw printer drukt automatisch op beide zijden van het papier af.

Watermerken gebruiken



Met de optie Watermerk kunt u tekst afdrukken over een bestaand document. U kunt bijvoorbeeld in grote grijze letters diagonaal op de eerste pagina of op alle pagina's "CONCEPT" of "VERTROUWELIJK" afdrukken.

Er zijn verschillende vooraf ingestelde watermerken die met uw printer worden geleverd. Ze kunnen worden aangepast of u kunt nieuwe aan de lijst toevoegen.

Een bestaand watermerk gebruiken

- 1 Om de afdrুকinstellingen in uw toepassing te wijzigen, opent u het venster met de printereigenschappen.
- 2 Klik op tabblad **Geavanceerd** en selecteer in de vervolgkeuzelijst bij **Watermerk** het watermerk dat u wilt gebruiken. Het bijbehorende afdrukvoorbeeld wordt getoond.

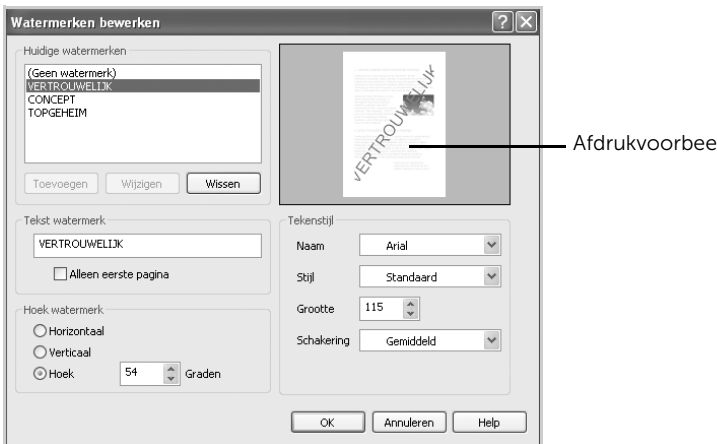

- 3 Klik op **OK** en druk uw document af.

Nieuw watermerk maken

- 1 Om de afdrুকinstellingen in uw toepassing te wijzigen, opent u het venster met de printereigenschappen.
- 2 Klik op het tabblad **Geavanceerd** en klik op **Bewerken...** in het vak **Watermerk**. Het venster Watermerken bewerken wordt weergegeven.
- 3 Voer in het vak **Tekst in watermerk** de tekst in die u als watermerk wilt afdrucken. De tekst wordt in het voorbeeldvenster getoond. Zo krijgt u een indruk van hoe het watermerk er op de afdruck uit zal zien.

Als u het vakje **Alleen eerste pagina** selecteert, wordt het watermerk alleen op de eerste pagina afgedrukt.



OPMERKING: U kunt maximaal 256 letters invoeren.

- 4 Pas de watermerkinstellingen aan uw wensen aan.
In het vak **Lettertypenmerken** kunt u het lettertype, de tekenstijl, de tekengrootte en de grijswaarde selecteren, en in het vak **Teksthoek** kunt u de hoek van het watermerk opgeven.
- 5 Klik op **Maken** om een nieuw watermerk aan de lijst toe te voegen.
- 6 Als u geen watermerken meer wilt toevoegen, klikt u op **OK** en drukt u uw document af.

Als u geen watermerk meer wilt afdrucken selecteert u **Geen** in de vervolkeuzelijst **Watermerk**.

Een watermerk bewerken

- 1 Om de afdrুকinstellingen in uw toepassing te wijzigen, opent u het venster met de printereigenschappen.
- 2 Klik op het tabblad **Geavanceerd** en klik op **Bewerken...** in het vak **Watermerk**. Het venster **Watermerken bewerken** wordt geopend.
- 3 Selecteer in het vak **Huidige watermerken** het watermerk dat u wilt bewerken en wijzig de tekst van het watermerk en de opties.
- 4 Klik op **Wijzigen** als u de wijzigingen wilt opslaan.
- 5 Klik op **OK**.

Een watermerk verwijderen

- 1 Om de afdrুকinstellingen in uw toepassing te wijzigen, opent u het venster met de printereigenschappen.
- 2 Klik op het tabblad **Geavanceerd** en klik op **Bewerken...** in het vak **Watermerk**. Het venster Watermerken bewerken wordt weergegeven.
- 3 Selecteer het watermerk dat u wilt verwijderen in de keuzelijst **Huidige watermerken** en klik op **Verwijderen**.
- 4 Klik op **OK**.

Overlays gebruiken

Wat is een overlay?

Een overlay is tekst en/of een afbeelding die op de harde schijf van de computer is opgeslagen in een speciale bestandsindeling en die in een willekeurig document kan worden afgedrukt. Overlays worden vaak gebruikt in plaats van voorbedrukte formulieren en papier met briefhoofd. In plaats daarvan kunt u een overlay samenstellen die dezelfde informatie bevat. Om een brief af te drukken met het briefhoofd van uw onderneming, hoeft u geen voorbedrukt papier met briefhoofd in de printer te laden. U moet de printer alleen de opdracht geven om de overlay van het briefhoofd op uw document af te drukken.

Een nieuwe paginaoverlay maken

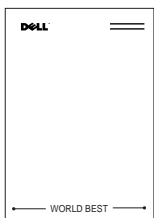

Als u een paginaoverlay wilt gebruiken, moet u een nieuwe paginaoverlay maken met uw logo of afbeelding.

 **OPMERKING:** Het formaat van het overlaydocument moet hetzelfde zijn als dat van de documenten waarop u de overlay wilt afdrukken. Maak geen overlay met een watermerk.

- 1 Maak of open een document met de tekst of afbeelding die u voor de overlay wilt gebruiken. Zorg ervoor dat de tekst of afbeelding precies op de plaats staat waar ze als overlay moet worden afgedrukt. Indien nodig, bewaar het bestand voor later gebruik.
- 2 Om de afdrুকinstellingen in uw toepassing te wijzigen, opent u het venster met de printereigenschappen.

3 Klik op het tabblad **Geavanceerd** en klik op **Bewerken...** in het vak **Overlay**.

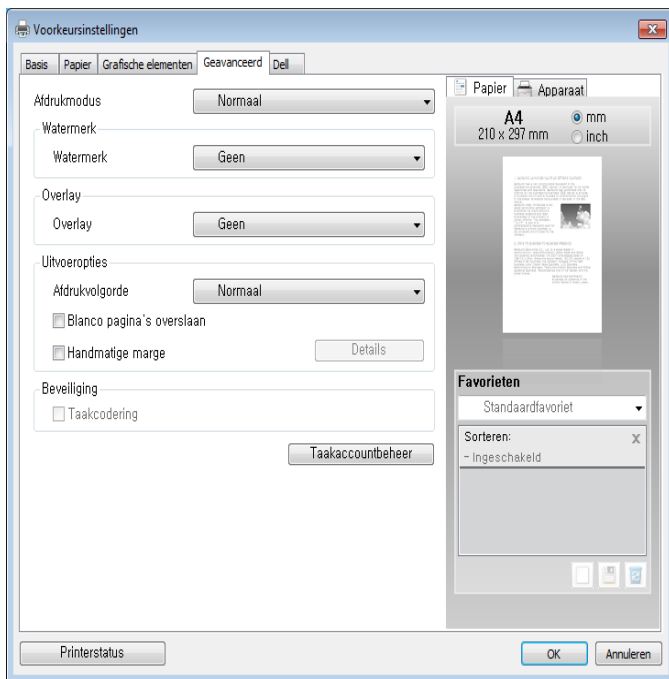

4 Klik in het venster **Overlay bewerken** op **Maken**.



- 5 Typ een naam van maximaal acht tekens in het vak **Bestandsnaam** in het venster **Opslaan als**. Selecteer indien nodig de map waarin u het overlaybestand wilt opslaan. (Het standaardpad is **C:\FormOver**).

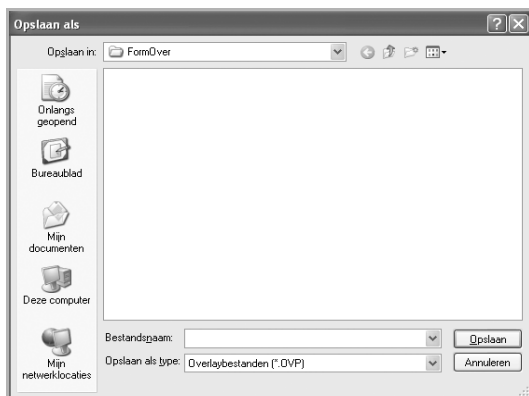

- 6 Klik op **Opslaan**. De naam staat nu in de **Lijst van overlays**.
- 7 Klik op **OK** of **Ja** als u klaar bent.
- Het bestand is niet afgedrukt; het is in uw computer opgeslagen.

Een paginaoverlay gebruiken

Nadat u een overlay hebt gemaakt kan deze met uw document worden afgedrukt. Dit doet u als volgt:



OPMERKING: De resolutie van de overlay moet hetzelfde zijn als de resolutie van het document dat met de overlay zal worden afgedrukt.

- 1 Maak of open het document dat u wilt afdrukken.
- 2 Om de afdrুকinstellingen in uw toepassing te wijzigen, opent u het venster met de printereigenschappen.
- 3 Klik op het tabblad **Geavanceerd**.
- 4 Selecteer de gewenste overlay uit de vervolgkeuzelijst **Tekst**.
- 5 Als het overlaybestand dat u zoekt niet in de vervolgkeuzelijst **Tekst** voorkomt, selecteert u **Bewerken...** in de lijst en klikt u op **Laden**. Selecteer het overlaybestand dat u wilt gebruiken. Als u het gewenste overlaybestand op een externe bron hebt opgeslagen, kunt u het bestand ook laden vanuit het venster Laden.

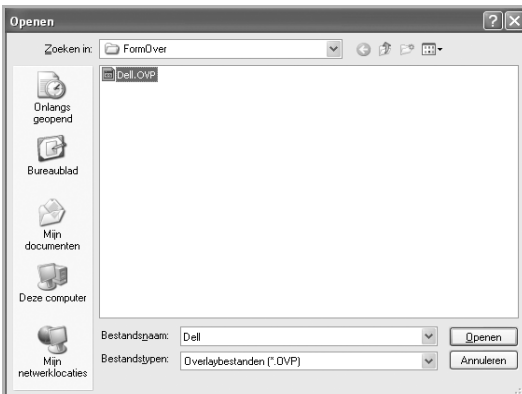

Klik op **Openen** als u het bestand hebt geladen. Het bestand wordt nu weergegeven in het vak **Lijst van overlays** en is beschikbaar om te worden afgedrukt. Selecteer de overlay in de vervolgkeuzelijst **Overzicht overlays**.

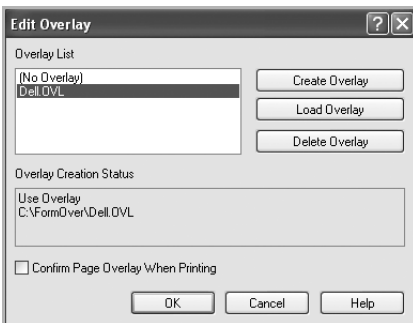

- 6 Schakel eventueel het selectievakje **Overlay bevestigen voor afdrukken** in. Als dit selectievakje ingeschakeld is, verschijnt telkens wanneer u een document afdrukt een berichtvenster waarin u gevraagd wordt te bevestigen of u een overlay op uw document wilt afdrukken.

Als u dan **Ja** antwoordt, wordt de geselecteerde overlay afgedrukt op uw document. Als u **Nee** antwoordt, wordt het gebruik van de overlaypagina geannuleerd.

Als dit vakje leeg is terwijl er wel een overlay is geselecteerd, wordt de overlay automatisch aan ieder document toegevoegd.

- 7 Klik op **OK** of **Ja** om de afdruk te starten.

De geselecteerde overlay wordt bij uw afdruktaak geladen en samen met uw document afgedrukt.

Een paginaoverlay verwijderen

Overlays die u niet meer gebruikt, kunt u verwijderen.

- 1 Klik in het venster met de printereigenschappen op het tabblad **Geavanceerd**.
- 2 In het gedeelte **Overlay** klikt u op **Bewerken...**
- 3 Selecteer in het vak **Overzicht overlays** de overlay die u wilt verwijderen.
- 4 Klik op **Wissen**.
- 5 Als er een venster verschijnt waarin u om bevestiging wordt gevraagd, klikt u op **Ja**.
- 6 Klik zo vaak als nodig op **OK** tot het venster **Afdrukken** wordt gesloten.

Kopiëren

Papier plaatsen om te kopiëren

De papierlade selecteren

Een document voorbereiden

Een origineel plaatsen

Kopieën maken

Kopieer- en instellingsopties gebruiken

De standaardinstellingen wijzigen

Papier plaatsen om te kopiëren

De aanwijzingen voor het plaatsen van afdrukmateriaal zijn dezelfde, of het nu gaat om afdrukken, faxen of kopiëren. Zie "[Papier plaatsen](#)" voor nadere informatie over het plaatsen van papier in de papierlade en "[De MPF \(multifunctionele invoer\) gebruiken](#)" voor nadere informatie over het plaatsen van papier in de multifunctionele lade.

De papierlade selecteren

Nadat u de afdrukmedia hebt geplaatst, moet u de papierlade selecteren die u voor het kopiëren wilt gebruiken.

- 1 Druk in het startscherm op **Kopiëren**.
- 2 Druk op de pijl-links/rechts om **Lade** te selecteren.
- 3 Selecteer de gewenste papierlade.

U kunt kiezen uit **Lade 1**, **Lade 2** (optioneel) en **MPF** (multifunctionele lade). Als u de optionele lade 2 niet installeert, verschijnt het menu-item **Lade 2**(optioneel) niet op het display.

- 4 Druk op het startpictogram () om terug te keren naar het startscherm.

Een document voorbereiden

U kunt de glasplaat of de DADI (dubbelzijdige automatische documentinvoer) gebruiken om een origineel document te plaatsen dat u wilt kopiëren, scannen of als fax wilt verzenden. In de DADI kunt u maximaal 50 vel papier van 80 g/m² voor één taak plaatsen. Als u de glasplaat gebruikt, kunt u één vel per keer plaatsen.



OPMERKING: Voor de beste scankwaliteit gebruikt u bij voorkeur de glasplaat in plaats van de DADI.

Als u de DADI gebruikt:

- Plaats geen documenten die kleiner zijn dan 142 bij 148 mm of groter dan 216 bij 356 mm.
- De volgende documenten mogen niet in de automatische documentinvoer worden geplaatst:
 - Carbonpapier of papier met carbonrug
 - Gecoat papier
 - Licht doorschijnend of dun papier
 - Gekreukt of gevouwen papier

- Gekruld of opgerold papier
- Papier met scheuren
- Papier waarvan de hoeken zijn beschadigd vanwege nietjes/verwijderen van nietjes.
- Verwijder nietjes en paperclips voordat u de documenten plaatst.
- Wacht tot lijm, inkt of correctievloeistof op het papier droog is voordat u de documenten plaatst.
- Laad documenten met wisselend gewicht of formaat niet door elkaar.
- Plaats geen boekjes, pamfletten, transparanten of documenten met ongebruikelijke eigenschappen.

Een origineel plaatsen

U kunt de DADI (dubbelzijdige automatische documentinvoer) of de glasplaat gebruiken om een origineel document te plaatsen. In de DADI kunt u tot 50 vellen tegelijk plaatsen (80 g/m²). Als u de glasplaat gebruikt, kunt u één vel per keer plaatsen.

 **OPMERKING:** Zorg dat de DADI geen document bevat. Als de DADI een document bevat, heeft dit prioriteit boven het document op de glasplaat.

 **OPMERKING:** Voor de beste scankwaliteit, vooral bij afbeeldingen in kleur of grijstinten, gebruikt u bij voorkeur de glasplaat in plaats van de DADI.

 **OPMERKING:** Als u de functies voor dubbelzijdig kopiëren gebruikt, raadpleeg dan "De standaardinstellingen wijzigen".

U plaatst documenten als volgt in de DADI:

- 1 Plaats de documenten in de DADI met de afdrukkzijde naar boven en met de bovenrand van de documenten eerst

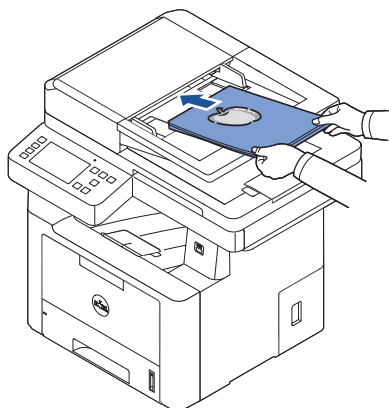

- 2 Pas de documentbreedtegeleider aan het documentformaat aan. Zorg dat de onderkant van de documentstapel samenvalt met de markering voor het papierformaat op de invoerlade.

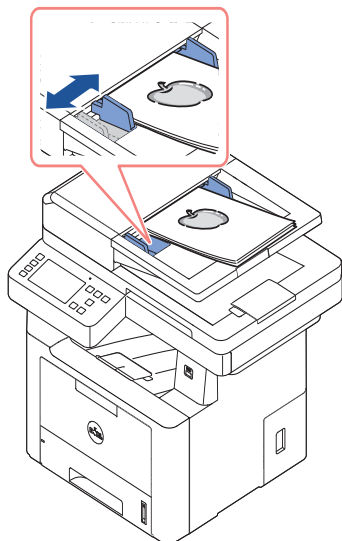

Zie "Een document voorbereiden" voor gedetailleerde richtlijnen bij het voorbereiden van een origineel.

Om het document op de glasplaat te plaatsen:

- 1 Open de documentklep.

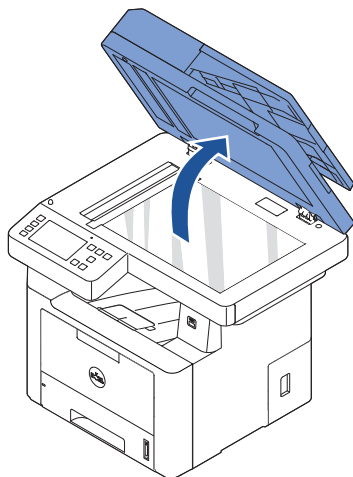

- 2 Plaats het document met de voorzijde naar beneden op de glasplaat en breng het met behulp van de centreergeleider op één lijn met de linker bovenhoek van het glas.

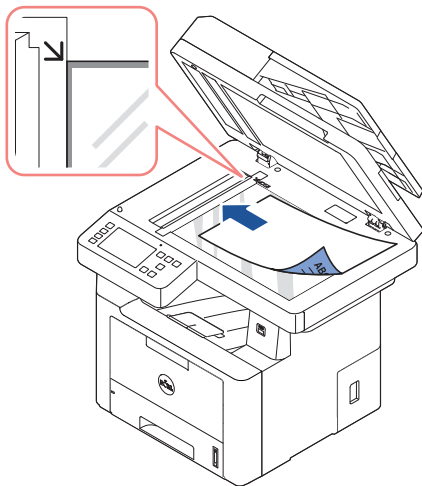

Zie "Een document voorbereiden" voor gedetailleerde richtlijnen bij het voorbereiden van een origineel.

- 3 Sluit de documentklep.





OPMERKING: Indien u een pagina uit een boek of magazine kopieert, hef dan het deksel op tot de scharnieren door de stopper worden tegengehouden en sluit dan het deksel. Als het boek of tijdschrift dikker is dan 30 mm, laat u tijdens het kopiëren het deksel open.



OPMERKING: Als u tijdens het kopiëren de klep open laat, kan de kwaliteit van de kopie achteruitgaan en wordt er meer toner gebruikt.

Kopieën maken

 **OPMERKING:** Voor het kopiëren is het niet nodig dat een computer is aangesloten.

 **OPMERKING:** Als er vuil op de glasplaat zit, is het mogelijk dat er zwarte puntjes op de afdruk verschijnen. Maak vóór het gebruik de glasplaat schoon voor een optimaal resultaat. Zie "[De scanner reinigen](#)".

- 1 Plaats het/de document(en) in de DADI met de afdrukkzijde naar boven en de bovenrand eerst.

OF

Plaats één document met de bedrukte zijde naar beneden op de glasplaat.

Zie "[Een origineel plaatsen](#)" voor informatie over het plaatsen van documenten.

- 2 Gebruik de toetsen op het bedieningspaneel om de kopieerinstellingen aan te passen, zoals het aantal exemplaren, kopieerformaat, tonersterkte en beeldkwaliteit. Zie "[Kopieer- en instellingsopties gebruiken](#)".

- 3 Druk in het scherm op **Starten** (▶) om het kopiëren te starten.

 **OPMERKING:** U kunt op elk ogenblik de kopieertaak annuleren. Druk op (✕) om het kopiëren te stoppen.

Kopieer- en instellingsopties gebruiken

Met de menu's op het bedieningspaneel voor **Kopiëren** kunt alle basisopties voor kopiëren aanpassen; aantal exemplaren, dubbelzijdig, zoomformaat, tonerdichtheid, formaat origineel, type origineel, lade, lay-out, sortering, stempel en watermerk. Stel de volgende opties voor de huidige kopieertaak in voordat u op **Start** (▶) drukt om kopieën te maken.

Aantal exemplaren

U kunt het aantal kopieën bepalen tussen 1 en 199.

- 1 Druk in het startscherm op **Kopiëren**.
- 2 Druk op de pijl-links/rechts om te zoeken naar **Aantal exemplaren**.
- 3 Druk op de knoppen +/- om het gewenste aantal exemplaren te selecteren.
- 4 Druk in het scherm op **Starten** (▶) om het kopiëren te starten.

 **OPMERKING:** U kunt op elk ogenblik de kopieertaak annuleren. Druk op (✕) om het kopiëren te stoppen.

Dubbelzijdig

U kunt de printer zo instellen dat dubbelzijdig wordt gekopieerd.

- 1 Plaats de te kopiëren documenten in de DADI.
Zie "Een origineel plaatsen" voor informatie over het plaatsen van documenten.
- 2 Druk in het startscherm op **Kopiëren**
- 3 Druk op de pijl-links/rechts om **Dubbelzijdig** te selecteren.
- 4 Selecteer de gewenste bindoptie.
 - **1->1-zijdig**: hiermee kunt u afdrukken in modus Normaal.
 - **1->2-zijdig lange zijde**: Hiermee drukt u pagina's zo af dat ze gelezen kunnen worden als een boek.
 - **1->2-zijdig korte zijde**: de pagina's afdrukken zodat ze kunnen worden doorgebladerd als een notitieblokje.
 - **2->1-zijdig lange zijde**: beide zijden van de originelen scannen en elke zijde op een afzonderlijk vel afdrukken.
 - **2->1-zijdig korte zijde**: beide zijden van de originelen scannen en elke zijde op een afzonderlijk vel afdrukken, maar de gegevens aan de achterzijde van de afdruk 180° draaien.
 - **2->2-zijdig lange zijde**: hiermee scant u beide zijden van het origineel in en drukt u op beide zijden van het papier af. Met deze functie bekomt u een afdruk die precies overeenkomt met het origineel.

Druk in het scherm op **Starten** (▶) om het kopiëren te starten.

Zoom

U kunt de grootte van een gekopieerde afbeelding verkleinen of vergroten van 25 procent tot 400 procent wanneer u originele documenten via de glasplaat of de DADI kopieert.



OPMERKING: Als u een verkleinde kopie maakt, kunnen er onderaan op de kopie zwarte lijnen verschijnen.

Zo maakt u een keuze uit de vooraf ingestelde kopieerformaten:

- 1 Druk in het startscherm op **Kopiëren**.
- 2 Druk op de pijl-links/rechts om **Zoom** te selecteren.
- 3 Druk op de pijl-links/rechts om de gewenste zoomfactor te selecteren.
- 4 U kunt kiezen uit **Aut. aanp.** en 25 tot 400%.



OPMERKING: Als de DADI een document bevat, werkt de functie Aut. aanpassen niet.

Tonersterkte

Pas de tonersterkte aan om de kopie lichter of donkerder te maken dan het origineel.

- 1 Druk in het startscherm op **Kopiëren**
- 2 Druk op de pijl-links/rechts om **Tonersterkte** te vinden.
- 3 Druk op de knoppen +/- om het gewenste niveau (-5 tot 5) te selecteren.
- 4 Druk in het scherm op **Starten** (▶) om het kopiëren te starten.



OPMERKING: U kunt op elk ogenblik de kopieertaak annuleren. Druk op (✕) om het kopiëren te stoppen.

Formaat orig.

U kunt het formaat van een gekopieerde afbeelding instellen wanneer u oorspronkelijke documenten kopieert op de glasplaat of de DAD!

- 1 Druk in het startscherm op **Kopiëren**.
- 2 Druk op de pijl-links/rechts om **Formaat orig.** te selecteren.
- 3 selecteer het gewenste originele formaat.

Oorspr. type

Met de instelling Oorspr. type kunt u de beeldkwaliteit verbeteren door het type document voor de huidige kopieeropdracht te selecteren.

- 1 Druk in het startscherm op **Kopiëren**.
- 2 Druk op de pijl-links/rechts om **Oorspr. type** te selecteren. .
- 3 Kies de gewenste beeldkwaliteitmodus.
 - **Tekst:** Te gebruiken bij documenten met fijne details, zoals fijne tekst.
 - **Tekst/Foto:** Te gebruiken voor documenten met zowel tekst alsook foto/grijswaarden.
 - **Foto:** Te gebruiken voor documenten met foto of grijswaarden.

Lade

U kunt de papierlade kiezen die u voor de kopieertaak wilt gebruiken.

- 1 Druk in het startscherm op **Kopiëren**.
- 2 Druk op de pijl-links/rechts om **Lade** te selecteren.
- 3 Selecteer de gewenste papierlade.

U kunt kiezen uit **Lade 1**, **Lade 2** (optioneel) en **MPF** (multifunctionele lade). Als u de optionele lade 2 niet installeert, verschijnt het menu-item **Lade 2**(optioneel) niet op het display.

Druk op het startpictogram (🏠) om terug te keren naar het startscherm.

Layout

Hiermee past u de layoutinstelling aan, zoals **2 op 1 vel**, **4 op 1 vel**, **ID**, **Boekje**, **Klonen**, **Poster**, **Boek**.

2 of 4 pagina's per vel kopiëren (N-up)



2 op 1 vel
kopiëren
(staand)



2 op 1 vel
kopiëren
(liggend)

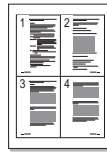

4 op 1 vel
kopiëren
(staand)



4 op 1 vel
kopiëren
(liggend)

Hiermee worden de originele afbeeldingen verkleind en worden 2 of 4 pagina's afgedrukt op één vel papier. U kunt deze speciale kopieermodus alleen gebruiken als u via de DADI kopieert.



OPMERKING: Als u een 2-op-1 of een 4-op-1 kopie maakt, kunt u het kopieerformaat niet aanpassen via het menu **Zoom**.

- 1 Plaats het/de document(en) met de voorzijde naar boven en de bovenzijde eerst in de DADI.

OF

Plaats één document met de bedrukte zijde naar beneden op de glasplaat.

Zie "[Een origineel plaatsen](#)" voor informatie over het plaatsen van documenten.

- 2 Druk in het startscherm op **Kopiëren** → **Layout** → **2 op 1 vel** of **4 op 1 vel**.

OF

Druk in het startscherm op **Multiple-Up-kopie** → **Multiple-Up** → **2 op 1 vel** of **4 op 1 vel**.

- 3 Kies **2 op 1 vel** of **4 op 1 vel**.

- **2 op 1 vel:** hiermee kopieert u twee afzonderlijke originelen op één pagina.
- **4 op 1 vel:** hiermee kopieert u vier afzonderlijke originelen op één pagina.

- 4 Druk op de pijl-links/rechts om te kiezen voor **Staan**d of **Liggend** naargelang afdrukstand van het originele papier.

- 5 Pas eventueel de kopieerinstellingen aan, zoals aantal exemplaren, tonersterkte, origineel formaat en origineel type. Zie "[Kopieer- en instellingsopties gebruiken](#)".

- 6 Druk op  om een menu hoger te gaan.

- 7 Druk in het scherm op **Starten**  om het kopiëren te starten.



OPMERKING: U kunt op elk ogenblik de kopieertaak annuleren. Druk op  om het kopiëren te stoppen.

Boekje kopiëren

Het apparaat drukt automatisch af op een of beide zijden van het papier, waarna het wordt gevouwen zodat u een boekje met alle pagina's in de juiste volgorde krijgt.

Elke afbeelding wordt ook automatisch verkleind en op de juist positie geplaatst overeenkomstig het geselecteerde papierformaat.

Om als boekje te kopiëren:

- 1 Plaats één document met de bedrukte zijde naar beneden op de glasplaat.
Zie "[Een origineel plaatsen](#)" voor informatie over het plaatsen van documenten.
- 2 Druk in het startscherm op **Kopiëren** → **Layout** → **Boekje**.
- 3 Druk op de juiste optie.
 - **Uit:** Hiermee schakelt u deze functie uit.
 - **1-zijdig Origineel:** kopieert van één zijde van het origineel naar één pagina van een boekje.
 - **2-zijdig Origineel Boek:** kopieert elke zijde van een origineel naar één pagina van een boekje.
 - **2-zijdig Origineel Kalender:** kopieert elke zijde van een origineel naar één pagina van een boekje. De tweede zijde van elk origineel wordt 180 graden gedraaid zodat de tekst rechtop in het boekje komt te staan.
- 4 Druk in het scherm op **Start** (▶).



OPMERKING: U kunt op elk ogenblik de kopieertaak annuleren. Druk op (✕) om het kopiëren te stoppen.

ID-kopiëren

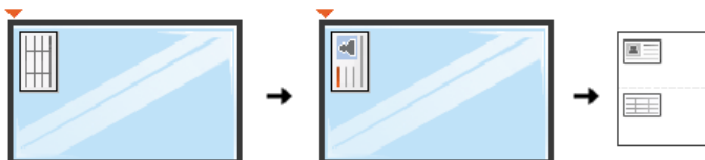

Met deze kopieerfunctie wordt één zijde van het origineel op de bovenste helft van het vel papier afgedrukt en de andere zijde op de onderste helft, zonder dat het origineel daarbij wordt verkleind. Deze functie is handig wanneer u kleine documenten kopieert, zoals naamkaartjes.

Indien het originele document groter is dan het bedrukbare gebied, worden sommige delen niet afgedrukt.

Deze speciale kopieermodus kan enkel gebruikt worden wanneer u via de glasplaat kopieert. Als de DADI een document bevat, werkt de id-kopieerfunctie niet.



OPMERKING: Voor ID-kopiëren kunt u het kopieerformaat niet aanpassen door het menu **Zoom** te gebruiken.

Om ID-kopiëren te gebruiken:

1 Druk in het startscherm op **Kopiëren** → **Layout** → **ID**.

OF

Druk in het startscherm op **Alle toepassingen** () → **ID**.

2 Plaats een origineel op de glasplaat met de voorzijde naar onder zoals aangegeven door de pijlen en sluit het scannerdeksel.

3 Druk op de knop **Volgende** ().

4 Pas eventueel de kopieerinstellingen aan, zoals aantal exemplaren, tonersterkte, origineel type en origineel formaat door te drukken op **Opties**. Zie "Kopieer- en instellingsopties gebruiken".

5 Druk in het scherm op **Start** ().

6 Keer het origineel om, plaats het op de glasplaat zoals aangegeven door de pijlen en sluit het scannerdeksel.

7 Druk in het scherm op **Start** ().



OPMERKING: U kunt op elk ogenblik de kopieertaak annuleren. Druk op () om het kopiëren te stoppen.

Klonen

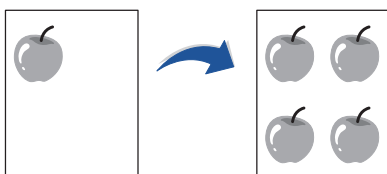

Deze speciale kopieermodus kan enkel gebruikt worden wanneer u via de glasplaat kopieert. Als de DADI een document bevat, werkt de kopieerfunctie Klonen niet.



OPMERKING: Voor het maken van een kloonkopie kunt u het kopieerformaat niet aanpassen door het menu **Zoom** te gebruiken.

Om Kloon-kopiëren te gebruiken:

1 Plaats één document met de bedrukte zijde naar beneden op de glasplaat.

Zie "Een origineel plaatsen" voor informatie over het plaatsen van documenten.

2 Druk in het startscherm op **Kopiëren**.

3 Druk op de pijl-links/rechts om **Layout** → **Klonen** te selecteren.

4 Pas eventueel de kopieerinstellingen aan, zoals aantal exemplaren, tonersterkte, origineel type en origineel formaat door te drukken op **Opties**. Zie "Kopieer- en instellingsopties gebruiken".

5 Druk in het scherm op **Starten** () om het kopiëren te starten.



OPMERKING: U kunt op elk ogenblik de kopieertaak annuleren. Druk op () om het kopiëren te stoppen.

Poster

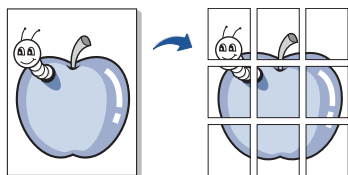

Deze speciale kopieermodus kan enkel gebruikt worden wanneer u via de glasplaat kopieert. Als de DADI een document bevat, werkt de kopieerfunctie Poster niet.

 **OPMERKING:** Voor het maken van een poster kunt het kopieerformaat niet aanpassen door de menuknop **Zoom** te gebruiken.

Om Poster-kopiëren te gebruiken:

- 1 Plaats één document met de bedrukte zijde naar beneden op de glasplaat.
Zie "Een origineel plaatsen" voor informatie over het plaatsen van documenten.
- 2 Druk in het startscherm op **Kopiëren**.
- 3 Druk op de pijl-links/rechts om **Layout** → **Poster** te selecteren.
- 4 Druk in het scherm op **Starten** (▶) om het kopiëren te starten.

 **OPMERKING:** U kunt op elk ogenblik de kopieertaak annuleren. Druk op (✕) om het kopiëren te stoppen.

Uw originele document wordt in 9 delen verdeeld. De gedeelten worden een voor een gescand en afgedrukt, in deze volgorde:

1	2	3
4	5	6
7	8	9

Boeken kopiëren

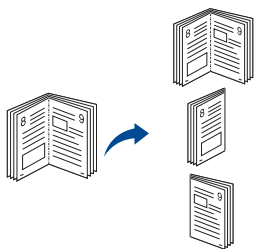

Met deze functie kunt u een boek kopiëren. Als het boek te dik is, opent u het deksel van de scanner tot de scharnieren niet verder kunnen en sluit u het deksel weer. Als het boek of tijdschrift dikker is dan 30 mm, kopieert u het met het deksel van de scanner open.

Deze speciale kopieermodus kan enkel gebruikt worden wanneer u via de glasplaat kopieert. Als de DADI een document bevat, werkt de functie voor het kopiëren van een boek niet.

- 1 Plaats één document met de bedrukte zijde naar beneden op de glasplaat, zoals hieronder:

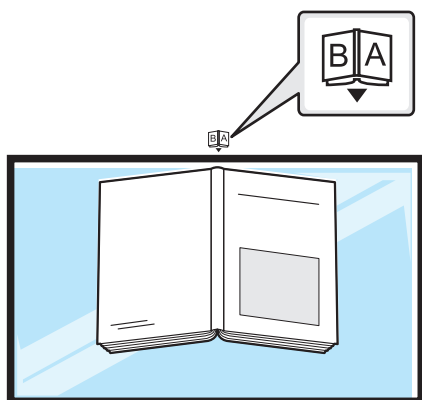

- 2 Druk in het startscherm op **Kopiëren** → **Layout** → **Boek**.

OF

Druk in het startscherm op **Alle toepassingen** () → **Boek kopiëren**.

- 3 Druk op de pijl-links/rechts om te kiezen wat u wilt.

- **Beide:** Hiermee drukt u beide tegenoverliggende pagina's van het boek af.
- **Links:** hiermee drukt u de linkerpagina van het boek af.
- **Rechts:** hiermee drukt u de rechterpagina van het boek af.

- 4 Druk in het scherm op **Starten** () om het kopiëren te starten.



OPMERKING: U kunt op elk ogenblik de kopieertaak annuleren. Druk op () om het kopiëren te stoppen.

Sorteren

Hiermee stel u het apparaat zo in dat de kopieën worden gesorteerd. Als u bijvoorbeeld 2 kopieën wilt maken van een document met 3 pagina's, krijgt u eerst één volledige kopie van het 3 pagina's tellende document en vervolgens een tweede volledige kopie.

Om als Sortering te kopiëren:

 **OPMERKING:** De menu-items voor **Sortering kopiëren, 2 op 1 velen 4 op 1 vel** zijn mogelijk alleen beschikbaar als u het document in de DADI hebt geplaatst.

1 Plaats het/de document(en) met de voorzijde naar boven en de bovenzijde eerst in de DADI.

OF

Plaats één document met de bedrukte zijde naar beneden op de glasplaat.

Zie "[Een origineel plaatsen](#)" voor informatie over het plaatsen van documenten.

2 Druk in het startscherm op **Kopiëren**.

3 Druk op de pijl-links/rechts om **Sorteren** te selecteren.

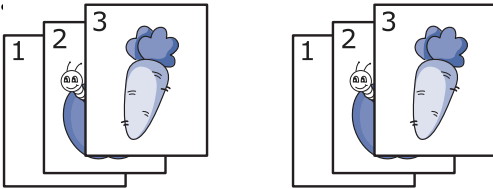

4 Selecteer wat u wilt.

- **Aan** : hiermee drukt u de pagina's gegroepeerd af in dezelfde volgorde als het origineel.

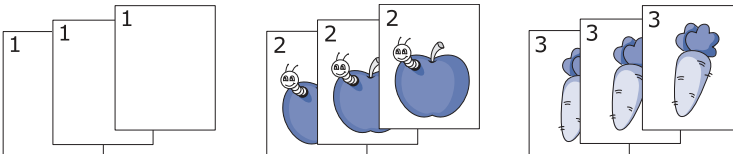

- **Uit** : hiermee drukt u af en sorteert u het resultaat in stapels van afzonderlijke pagina's.



 **OPMERKING:** U kunt op elk ogenblik de kopieertaak annuleren. Druk op  om het kopiëren te stoppen.

Stempel

U kunt het document beheren door de datum en tijd, paginanummer of gebruikers-id erop af te drukken.

1 Druk in het startscherm op **Kopiëren**.

2 Druk op de pijl-links/rechts om **Stempel** te selecteren.

OF

Druk op **Mijn instellingen** → **Apparaatinst.** → **Stempel.**

Bij deze methode is het menu **Kopiëren** inactief en hij is niet toe te passen op faxafdrukken.

3 Selecteer de gewenste opties.

- **Item** : Drukt datum, tijd, IP-adres, paginanummer, apparaatinformatie, opmerkingen of gebruikers-id af op de kopie.
- **Opaciteit** : U kunt kiezen voor **transparant** or **ondoorschijnend**.
- **Positie** : Hiermee stelt u de positie in.

Watermerk

Met de optie Watermerk kunt u tekst afdrukken over een bestaand document, U gebruikt het bijvoorbeeld om in grote grijze letters "CONCEPT" of "VERTROUWELIJK" diagonaal op de eerste pagina of op alle pagina's af te drukken.

1 Druk in het startscherm op **Kopiëren**.

2 Druk op de pijl-links/rechts om **Watermerk** te selecteren.

3 Selecteer gewenste opties.

- **Bericht** : Kies het tekstbericht.
- **Tekstgrootte** : Kies de grootte van het tekstbericht.
- **Positie** : Kies de positie van het tekstbericht.
- **Tonersterkte**: Kies de tonersterkte van de tekst.
- **Alleen 1e pagina** : Selecteer deze optie om alleen de eerste pagina af te drukken.

Eco-kopiëren

U kunt toner- en papierverbruik beperken.

Om Eco-kopiëren te gebruiken:

1 Plaats het/de document(en) met de voorzijde naar boven en de bovenzijde eerst in de DADI.

OF

Plaats één document met de bedrukte zijde naar beneden op de glasplaat.

Zie "[Een origineel plaatsen](#)" voor informatie over het plaatsen van documenten.

2 Druk in het startscherm op **Eco-kopie**.

OF

Druk in het startscherm op **Alle toepassingen** () → **Eco-kopie**.

3 Pas eventueel de kopieerinstellingen aan. Zie . "[Kopieer- en instellingsopties gebruiken](#)"

4 Druk in het scherm op **Starten** (▶) om het kopiëren te starten.



OPMERKING: U kunt op elk ogenblik de kopieertaak annuleren. Druk op () om het kopiëren te stoppen.

De standaardinstellingen wijzigen

U kunt de kopieerinstellingen, inclusief tonersterkte, beeldkwaliteit, kopieerformaat en aantal exemplaren op de meest gebruikte stand zetten. Wanneer u een document kopieert, worden deze standaardinstellingen gebruikt, tenzij u deze wijzigt via het bedieningspaneel.

Zo maakt u uw eigen standaardinstellingen:

- 1 Druk in het startscherm op **Mijn instellingen** → **Apparaatinst.** → **Standaardinstelling** → **Standaardwaarde voor kopiëren** → **Veel gebruikt**.
- 2 Selecteer de gewenste optie.
- 3 Druk op het startpictogram () om terug te keren naar het startscherm.

Scannen

[Overzicht scannen](#)

[Naar e-mail scannen](#)

[Naar pc/Netwerk-pc scannen](#)

[Naar een netwerkmap/FTP-server scannen](#)

[Scannen naar een faxserver](#)

[Naar WSD scannen](#)

[E-mail & fax](#)

[Scannen vanuit een programma voor het bewerken van afbeeldingen](#)

[Scannen via het WIA-stuurprogramma](#)

Overzicht scannen

Met de scanfunctie zet u tekst en afbeeldingen om in digitale bestanden die u op de computer kunt opslaan. U kunt de bestanden vervolgens per fax of e-mail verzenden, uploaden naar uw website of gebruiken in een project dat u afdrukt.

De scanmethoden zijn scannen naar e-mail (lokaal en netwerk) en scannen naar USB.

Gebruik uw **Dell B2375dfw Mono MFP** of **Dell B2375dnf Mono MFP** om tekst en afbeeldingen te converteren naar afbeeldingen die u op uw computer kunt bewerken. Nadat u de software hebt geïnstalleerd vanaf de cd Stuurprogramma's en documentatie, kunt u afbeeldingen gaan scannen via **Dell Scanbeheer** op uw computer, waarmee u een document op uw printer kunt scannen als een JPEG-, TIFF- of PDF-bestand en opslaan op een computer die met het netwerk is verbonden. Of u kunt de gescande afbeelding als een e-mailbijlage direct vanaf de printer versturen.



OPMERKING: Wanneer u er de voorkeur aan geeft om een andere applicatie te gebruiken, zoals Adobe PhotoShop, moet u de applicatie aan de printer toekennen door ze in de lijst van beschikbare applicaties te selecteren.

Naar e-mail scannen

Een e-mailaccount maken

- 1 Open de **Embedded Web Service**. Zie . ["Vereiste webbrower"](#)
- 2 Selecteer **Instellingen** → **Netwerkinstellingen** → **Server voor uitgaande e-mail (SMTP)**.
- 3 Voer het IP-adres in als decimale notatie met punten of als een hostnaam.
- 4 Voer het poortnummer van de server in, een getal tussen 1 en 65535.
- 5 Schakel het selectievakje naast **SMTP Requires Authentication** in voor verificatie.
- 6 Voer de aanmeldingsnaam en het wachtwoord van de SMTP-server in.
- 7 Druk op **Toepassen**.

OPMERKING: Als de verificatiemethode van de SMTP-server POP3 Before SMTP is, schakelt u het selectievakje **SMTP Requires POP Before SMTP Authentication** in.

OPMERKING: Voer het IP-adres en poortnummer in.

Scannen en per e-mail verzenden

- 1 Plaats het/de document(en) met de voorzijde naar boven en de bovenzijde eerst in de DADI.

OF



Plaats één document met de bedrukte zijde naar beneden op de glasplaat.

Zie ["Een origineel plaatsen"](#) voor informatie over het plaatsen van documenten.

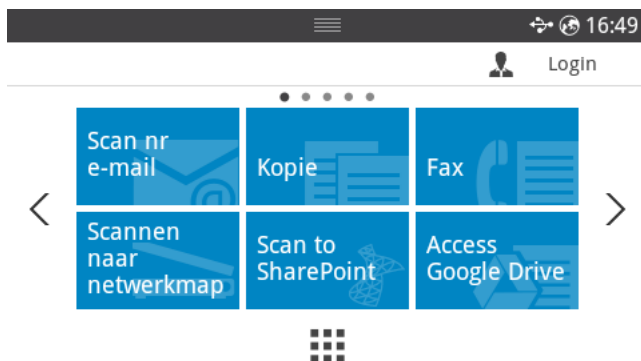
- 2 Druk in het startscherm op **Scan nr Email**.
- 3 Druk op de pijl-links/rechts om **E-mail verst.** te selecteren.





- 4 Voer op het scherm het e-mailadres van de ontvanger in met behulp van **Directe invoer** of **Adres** ().

- 5 Indien nodig kunt u op het scherm de scaninstellingen aanpassen, zoals scanresolutie, scankleur, scanindeling, PDF-codering, dubbelzijdig, formaat origineel en type origineel met behulp van **Instelling** ().
- 6 Druk in het scherm op **Start** ().
De printer begint te scannen en stuurt dan de e-mail.

Naar pc/Netwerk-pc scannen

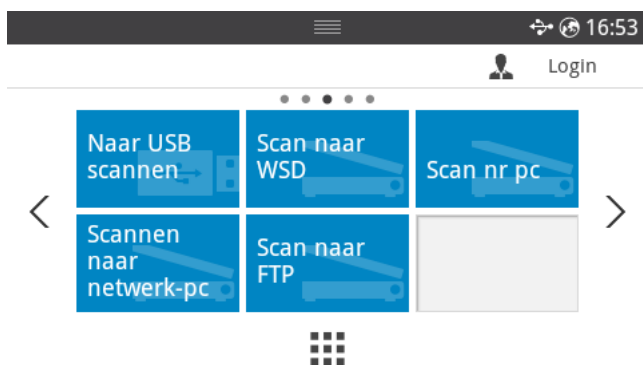
- 1 Plaats het/de document(en) met de voorzijde naar boven en de bovenzijde eerst in de DADI (dubbelzijdige automatische documentinvoer).
OF
Plaats één document met de bedrukte zijde naar beneden op de glasplaat.
Zie "[Een origineel plaatsen](#)" voor informatie over het plaatsen van documenten.
- 2 Druk in het scherm op **Naar pc scannen** of **Naar netwerk-pc scannen**.
OF
Druk in het startscherm op **Alle toepassingen** () → **Naar pc scannen** of **Naar netwerk-pc scannen**.



- 3 Druk op de pijl omhoog of omlaag tot het gewenste toepassingsprogramma verschijnt.
Als u **Naar netwerk-pc scannen** selecteert, kies dan uw computer-ID en wachtwoord met het pop-up toetsenbord.
 **OPMERKING: ID** is gelijk aan de geregistreerde scan-ID voor de **Dell Printer Manager** →  Geavanceerde modus activeren → **Instellingen voor scannen naar pc**.
- 4 Het venster van de geselecteerde toepassing wordt geopend. Pas de scaninstellingen aan en scan. Zie de handleiding van de toepassing voor meer informatie.

- 5 Druk in het scherm op **Start** (▶).

De printer begint met scannen en verzendt de gescande data daarna naar de **Dell Printer Manager**.

 **OPMERKING:** Als u **Mijn documenten** hebt geselecteerd, wordt de gescande afbeelding opgeslagen in de map **Mijn documenten** → **Mijn afbeeldingen** → **Dell** op de computer.

 **OPMERKING:** Met het TWAIN-stuurprogramma kunt u snel scannen in het programma **Dell Scanbeheer**.

Naar een netwerkmap/FTP-server scannen

Een netwerkmap/FTP-server instellen

- 1 Start de **Dell Webprinterconfiguratie**. Zie . "[Embedded Web Service](#)"
- 2 Selecteer **Adresboek** → **Individueel** → **Toevoegen**.
- 3 Schakel het selectievakje naast **FTP toevoegen** of **SMB toevoegen** in.
- 4 Voer het IP-adres in als decimale notatie met punten of als een hostnaam.
- 5 Voer het poortnummer van de server in, een getal tussen 1 en 65535.
- 6 Schakel het selectievakje naast **Anonymous** zodat de server toegang geeft aan ongemachtigde gebruikers.
- 7 Voer de aanmeldingsnaam en het wachtwoord in.
- 8 Voer de domeinnaam in als de server is verbonden met een bepaald domein of geef de naam van de computer op die is geregistreerd op de **Netwerkmap**.
- 9 Voer het pad in naar de locatie waar de gescande afbeelding moet worden opgeslagen.
 -  • De map waarin de gescande afbeelding wordt opgeslagen, moet zich in de root van de server bevinden.
 - De map moet zijn ingesteld als een netwerkshare.
 - Voor uw gebruikersnaam moeten lees- en schrijfrechten voor de map zijn ingesteld.
- 10 Druk op **Toepassen**.

Scannen en verzenden naar een Netwerkmap/FTP-server

- 1 Controleer of uw apparaat met een netwerk is verbonden.
- 2 Plaats het/de document(en) met de voorzijde naar boven en de bovenzijde eerst in de DADI.

OF

Plaats één document met de bedrukte zijde naar beneden op de glasplaat.

Zie "[Een origineel plaatsen](#)" voor informatie over het plaatsen van documenten.

- 3 Druk in het startscherm op **Alle toepassingen** () → **Naar FTP scannen** of **Naar netwerkmapp scannen**.

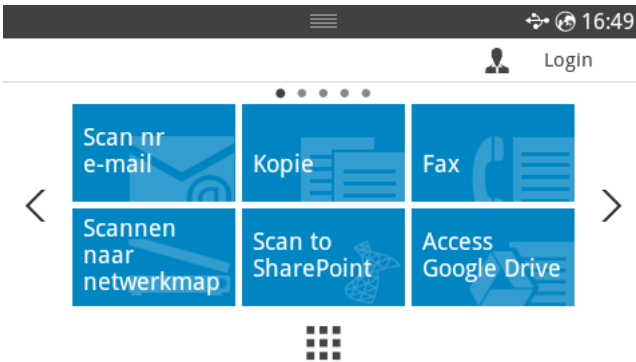

- 4 Selecteer de gewenste server en scanindeling.
- 5 Het apparaat begint met te scannen en verzendt het origineel daarna naar de opgegeven server.

Scannen naar een faxserver

De fax- en e-mailgegevens worden door de faxserver geleverd om de taak te versturen. De e-mail wordt automatisch door de faxserver verwerkt en naar de opgegeven ontvanger verzonden.

Eerst stuurt de printer de gescande gegevens naar de faxserver. Vervolgens maakt de fax gebruik van PSTN om fax- en e-mailgegevens naar de ontvanger te versturen.

Als u faxserverfuncties zoals scannen naar e-mail wilt gebruiken, moet u eerst de netwerkinstellingen configureren. Zie "[Embedded Web Service](#)" voor netwerkparameters.

- 1 Controleer of uw apparaat met een netwerk is verbonden.
- 2 Plaats het/de document(en) met de voorzide naar boven en de bovenzijde eerst in de DADI.

OF

Plaats één document met de bedrukte zijde naar beneden op de glasplaat.

Zie "[Een origineel plaatsen](#)" voor informatie over het plaatsen van documenten.

- 3 Druk in het startscherm op **Alle toepassingen** () → **Naar een faxserver scannen**.

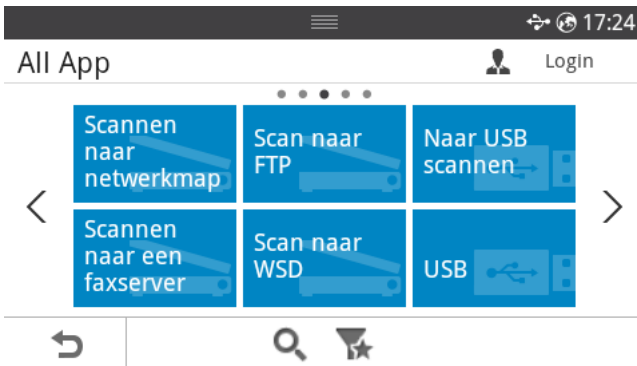

- 4 Voer het nummer van het ontvangende faxapparaat in met **Directe invoer** of **Lijst met faxen**.
- 5 Selecteer de gewenste server en scanindeling.
- 6 Druk in het scherm op **Start** ().

De printer begint te scannen en stuurt dan de e-mail.

Naar WSD scannen

Scant de originelen en slaat de scangegevens op de aangesloten computer op als deze de WSD-functie (Web Service for Device) ondersteunt. Als u de WSD-functie wilt gebruiken, moet u het WSD-printerstuurprogramma op uw computer installeren. In Windows 7 kunt u het WSD-stuurprogramma installeren om door te gaan naar **Bedieningspaneel → Apparaten en printers → Een printer toevoegen**. Klik op **Een netwerkprinter toevoegen** via de wizard.



OPMERKING: De WSD-functie werkt alleen met Windows Vista® of latere versies op een WSD-compatibele computer.



OPMERKING: Volg onderstaande installatiestappen voor een Windows 7 computer.

Een WSD-printerstuurprogramma installeren



OPMERKING: Voor het installeren van een WSD-printer moet er een printerstuurprogramma worden geïnstalleerd.

- 1 Klik op **Start → Bedieningspaneel → Apparaten en printers → Een printer toevoegen**.
- 2 Klik op **Netwerkprinter, draadloze printer of Bluetooth-printer toevoegen** via de wizard.
- 3 Selecteer in de printerlijst de printer die u wilt gebruiken en klik op **Volgende**.



OPMERKING: Het IP-adres voor een WSD-printer is `http://IP address/ws/` (voorbeeld: `http:// 111.111.111.111/ws/`).



OPMERKING: Als er geen WSD-printer wordt weergegeven in de lijst, klikt u op **De printer die ik wil gebruiken staat niet in de lijst → Een printer met behulp van een TCP/IP-adres of hostnaam toevoegen** en selecteert u **Apparaat voor webservices** via **Apparaattype**. Voer vervolgens het IP-adres van de printer in.

- 4 Volg de instructies in het installatievenster.

Scannen via de WSD-functie

- 1 Controleer of uw apparaat met een netwerk is verbonden.
- 2 Plaats het/de document(en) met de voorzijde naar boven en de bovenzijde eerst in de DADI.
OF
Plaats één document met de bedrukte zijde naar beneden op de glasplaat.
Zie "Een origineel plaatsen" voor informatie over het plaatsen van documenten.
- 3 Druk in het startscherf op **Naar WSD scannen**.

OF

Druk in het startscherm op **Alle toepassingen** () → **Naar WSD scannen**.

4 Selecteer uw computernaam via de **Bestemmingenlijst**.

5 Druk in het scherm op **Start** ().

De printer begint met scannen en slaat uw gescande afbeelding daarna op naar de WSD-server.

E-mail & fax

Hiermee scant u de originelen en stuurt u de gescande data tegelijk naar e-mail en fax.

1 Plaats het/de document(en) met de voorzijde naar boven en de bovenzijde eerst in de DADI.

OF

Plaats één document met de bedrukte zijde naar beneden op de glasplaat.

Zie "[Een origineel plaatsen](#)" voor informatie over het plaatsen van documenten.

2 Druk in het startscherm op **E-mail & fax**.

OF

Druk in het startscherm op **Alle toepassingen** () → **E-mail & fax**.



3 Voer op het scherm het e-mailadres en faxnummer van de ontvanger in met behulp van **Directe invoer** of **Adres** ().

4 Indien nodig kunt u op het scherm de scaninstellingen aanpassen, zoals scanresolutie, scankleur, scanindeling, PDF-codering, dubbelzijdig, formaat origineel, type origineel enz. met behulp van **Instelling** ().

5 Druk in het scherm op **Start** ().

De printer begint met scannen en verstuurt vervolgens de e-mail en de fax.

Scannen vanuit een programma voor het bewerken van afbeeldingen

U kunt documenten scannen en importeren via software voor het bewerken van afbeeldingen, zoals Adobe Photoshop, als de software TWAIN-compatibel is. Volg de onderstaande stappen om te scannen met TWAIN-compatibele software:

- 1 Controleer of de printer op uw computer is aangesloten en ingeschakeld is.
- 2 Plaats het/de document(en) met de voorzijde naar boven en de bovenzijde eerst in de DADI.
OF
Plaats één document met de bedrukte zijde naar beneden op de glasplaat.
Zie "[Een origineel plaatsen](#)" voor informatie over het plaatsen van documenten.
- 3 Open een toepassing, bijvoorbeeld Adobe Photoshop.
- 4 Klik op **Bestand** → **Importeren** en selecteer de scanner.
- 5 Stel de scanopties in.
- 6 Scan uw afbeelding en sla deze op.

Scannen via het WIA-stuurprogramma

Uw apparaat ondersteunt ook het WIA-stuurprogramma (Windows Image Acquisition) voor het scannen van afbeeldingen. WIA is één van de standaardonderdelen van Microsoft Windows 7 en werkt met digitale camera's en scanners. In tegenstelling tot het TWAIN-stuurprogramma kunt u met het WIA-stuurprogramma zonder aanvullende software moeiteloos afbeeldingen scannen en bewerken:



OPMERKING: Het WIA-stuurprogramma werkt alleen onder Windows en via de USB-poort.

- 1 Controleer of de printer op uw computer is aangesloten en ingeschakeld is.
- 2 Plaats het/de document(en) met de voorzide naar boven en de bovenzijde eerst in de DADI.

OF

Plaats één document met de bedrukte zijde naar beneden op de glasplaat.

Zie "[Een origineel plaatsen](#)" voor informatie over het plaatsen van documenten.

- 3 Klik op **Start** → **Bedieningspaneel** → **Apparaten en printers**.
- 4 Klik met de rechtermuisknop op het pictogram van het apparaat in **Printers en faxapparaten** → **Zoeken starten**.
- 5 De toepassing **Nieuwe scan** wordt gestart.
- 6 Kies uw scanvoorkeuren en klik op **Voorbeeld** om te zien welke invloed uw voorkeuren op de afbeelding hebben.
- 7 Scan uw afbeelding en sla deze op.

Netwerk

[Netwerkinstallatie \(alleen beheerder\)](#)

[Nuttige netwerkprogramma's](#)

[IP-adres instellen](#)

[Het stuurprogramma over het netwerk installeren](#)

[IPv6 configuratie](#)

[Draadloos netwerk instellen \(alleen Dell B2375dfw\)](#)

[De knop WPS gebruiken \(alleen Dell B2375dfw Mono MFP\)](#)

[Instellen met Windows \(alleen Dell B2375dfw Mono MFP\)](#)

[Het Wi-Fi-netwerk in- of uitschakelen \(alleen Dell B2375dfw Mono MFP\)](#)

[Wi-Fi Direct voor mobiel printen instellen](#)

[Problemen met draadloze netwerken oplossen](#)



[AirPrint](#)

[Google Cloud Print™](#)

Netwerkinstallatie (alleen beheerder)

 **OPMERKING:** U kunt deze functie ook gebruiken via de **Dell Webprinterconfiguratie**. Open de webbrowser vanaf uw netwerkcomputer en typ het IP-adres van uw apparaat. Wanneer u de **Dell Webprinterconfiguratie** opent, klikt u op **Instellingen → Netwerkinstellingen**.

- Druk in het startscherm op **Mijn instellingen → Apparaatinst. → Netwerkinstel.**

Optie	Omschrijving
Ethernet-snel.	Hiermee kunt u de transmissiesnelheid van het netwerk configureren.
TCP/IP (IPv4)	Selecteer het passende protocol en de configuratieparameters voor gebruik in de netwerkomgeving.  OPMERKING: Er moeten heel wat parameters ingesteld worden. Als u niet zeker bent, laat u ze ongemoeid of raadpleegt u de netwerkbeheerder.
TCP/IP (IPv6)	Selecteer deze optie om gebruik te maken van een IPv6-netwerkomgeving.
802.1x	U kunt de gebruikersverificatie voor netwerkcommunicatie instellen. Raadpleeg uw netwerkbeheerder voor details.
Ethernet activeren	U kunt instellen of u Ethernet aan of uit wilt zetten.  OPMERKING: Zet het apparaat uit en aan nadat u deze instelling hebt gewijzigd.
Wi-Fi	Selecteer deze optie om gebruik te maken van een draadloos netwerk.
Inst. wissen	Hiermee zet u de standaardwaarden voor netwerkinstellingen terug.  OPMERKING: Zet het apparaat uit en aan nadat u deze instelling hebt gewijzigd.

Nuttige netwerkprogramma's

Er zijn verschillende programma's voorhanden om in een netwerkgeving de netwerkinstellingen op een eenvoudige manier in te voeren. Zo kan de netwerkbeheerder diverse apparaten in het netwerk beheren.



OPMERKING: Voordat u onderstaande programma's gaat gebruiken moet u het IP-adres instellen.

Tool van Dell voor configuratie van uw printer via het web

Met de in het netwerkapparaat geïntegreerde webserver kunt u het volgende doen.

- Informatie over en status van verbruiksartikelen opvragen.
- Apparaatinstellingen aanpassen.
- E-mail-meldingsopties instellen. Als u deze optie instelt, wordt de apparaatstatus (als de tonercassette leeg is of als er een foutmelding is) automatisch naar het e-mailadres van een bepaalde persoon gestuurd.
- De noodzakelijke netwerkparameters voor het apparaat instellen, zodat u een verbinding kunt maken met diverse netwerkgevingen.

SetIP instelling bekabeld netwerk

Met dit hulpprogramma kunt u een netwerkinterface selecteren en handmatig IP-adressen configureren voor gebruik met het TCP/IP-protocol.



OPMERKING: TCP/IPV6 wordt door dit programma niet ondersteund.

Een netwerkconfiguratie rapport afdrukken

U kunt een **netwerkconfiguratie rapport** afdrukken vanaf het bedieningspaneel van het apparaat, waarin de huidige netwerkinstellingen van uw apparaat worden weergegeven. Dit zal u helpen bij de installatie van een netwerk.

- Het apparaat heeft een weergavescherm: Druk in het startscherm op **Mijn instellingen** → **Apparaatinst.** → **Rapporten** → **Netwerkinstellingen**.

In dit netwerkconfiguratie rapport kunt u het MAC-adres en IP-adres van uw apparaat vinden.

Voorbeeld:

- MAC-adres: 00:15:99:41:A2:78
- IP-adres: 169.254.192.192

Afdrukken over een netwerk

Of de printer nu rechtstreeks verbonden is met een computer of met een netwerk, de software van de **Dell B2375dfw Mono MFP** of **Dell B2375dnf Mono MFP** moet op iedere computer die met deze printer wil afdrukken geïnstalleerd zijn.

IP-adres instellen

Eerst moet u een IP-adres instellen voor het beheren van en afdrukken via het netwerk. In de meeste gevallen wordt een IP-adres automatisch toegewezen via een DHCP-server (Dynamic Host Configuration Protocol Server) die zich in het netwerk bevindt.

IPv4-configuratie met het programma SetIP

Voordat u het programma SetIP gebruikt, moet u de firewall van de computer uitschakelen via **Configuratiescherm → Beveiligingscentrum → Windows Firewall**.

- 1 Download de software van de website van **Dell**. Pak de software vervolgens uit en installeer deze op uw computer: (<http://www.Dell.com> → zoek uw product → > Ondersteuning of Downloads).
- 2 Volg de instructies in het installatievenster.
- 3 Sluit het apparaat op het netwerk aan met een netwerkkabel.
- 4 Schakel het apparaat in.
- 5 Selecteer in het Windows Startmenu **Alle programma's → Dell Printers → Dell B2375dfw Mono MFP** of **Dell B2375dnf Mono MFP → SetIP**.
- 6 Klik op het pictogram  in het venster SetIP om het TCP/IP-configuratievenster te openen.
- 7 Voer de nieuwe apparaatgegevens in het configuratievenster in. In een bedrijfsintranet moeten deze gegevens mogelijk worden toegewezen door een netwerkbeheerder voordat u verder kunt gaan.
 **OPMERKING:** Haal het MAC-adres van het apparaat uit het Netwerkconfiguratieverslag. Zie "[Een netwerkconfiguratieverslag afdrukken](#)" en voer dit in zonder dubbele punten. Bijvoorbeeld: 00:15:99:29:51:A8 wordt dus 0015992951A8.
- 8 Klik op **Apply** en vervolgens op **OK**. Het **Netwerkconfiguratieverslag** wordt automatisch op het apparaat afgedrukt. Bevestig dat alle instellingen juist zijn.

Het stuurprogramma over het netwerk installeren

Netwerkparameters configureren via het bedieningspaneel

Item	Vereisten
Netwerkkinterface	<ul style="list-style-type: none">• Ethernet 10/100/1000 Base-TX bedraad LAN• 802.11b/g/n draadloos LAN (alleen Dell B2375dfw Mono MFP)
Netwerkbesturingssysteem	<ul style="list-style-type: none">• Windows® XP, Windows Server® 2003, Windows Vista®, Windows® 7, Windows® 8, Windows Server® 2008 R2• Diverse Linux-besturingssystemen• Mac OS X 10.5 - 10.9• UNIX OS
Netwerkprotocollen	<ul style="list-style-type: none">• TCP/IPv4• DHCP, BOOTP• DNS, WINS, Bonjour, SLP, UPnP• Standard TCP/IP Printing (RAW), LPR, IPP, WSD, AirPrint, Google Cloud Print• SNMPv 1/2/3, HTTP, IPSec• TCP/IPv6 (DHCP, DNS, RAW, LPR, SNMPv 1/2/3, HTTP, IPSec)
Draadloze netwerkbeveiliging (alleen Dell B2375dfw Mono MFP)	<ul style="list-style-type: none">• Verificatie: Open System, Shared Key• Codering: WEP64, WEP128, TKIP, AES• WPA-beveiliging: WPA-Zakelijk/Privé, WPA2-Zakelijk/Privé

1 Controleer of de printer op uw computer is aangesloten en ingeschakeld is.

2 Plaats de meegeleverde software-cd in uw cd-romstation.

De cd-rom start automatisch op en er verschijnt een installatievenster.

Als het installatievenster niet verschijnt, klikt u op **Start → Alle programma's → Toebehoren → Uitvoeren**.

Typ X:\Setup.exe, waarbij u "X" vervangt door de letter van uw cd-rom-station en klik op **OK**.

- Voor Windows 8: als het installatievenster niet wordt weergegeven, gaat u naar **Charms** en selecteert u **Zoeken → Apps** en zoekt u **Uitvoeren**. Typ X:\Setup.exe, waarbij u 'X' vervangt door de letter van uw cd-romstation, en klik op **OK**. Als het pop-upvenster "**Tik om te kiezen wat met deze schijf moet gebeuren**" wordt weergegeven, klikt u op het venster en selecteert u **Run Setup.exe**.

3 Selecteer **Installatie...** in het gedeelte **Nieuwe printer**.

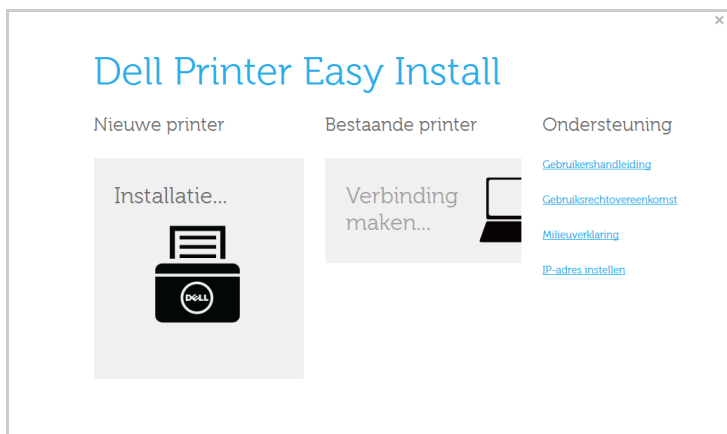

4 Selecteer **Ethernet**.

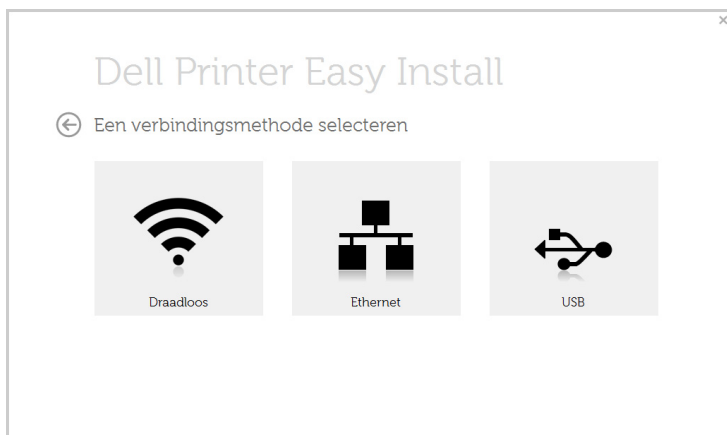

- 5 Controleer of het apparaat met het netwerk is verbonden en ingeschakeld is. Het IP-adres van uw apparaat moet ook zijn ingesteld.

Klik op **Volgende**.

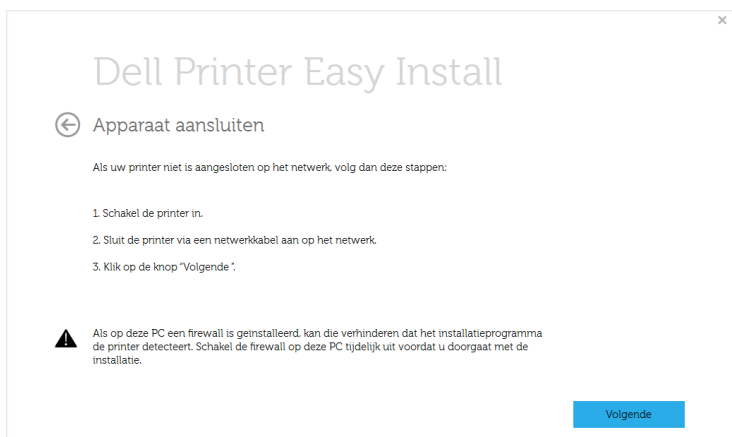

- 6 De gevonden apparaten worden op het scherm weergegeven. Selecteer het apparaat dat u wilt gebruiken en klik op **Volgende**.

 **OPMERKING:** Als u uw apparaat niet kan vinden in het netwerk, schakelt u de firewall uit en klikt u op **Wijzigen**. In Windows klikt u op **Start** → **Configuratiescherm** en Windows-firewall inschakelen, en schakelt u deze optie uit. Voor andere besturingssystemen raadpleegt u de onlinehandleiding.

- 7 Volg de instructies in het installatievenster.

Vanaf het Startscherm van Windows 8

- De app **Dell Printer Experience** kan alleen worden gebruikt in het **Startscherm** wanneer het V4-stuurprogramma is geïnstalleerd. Het V4-stuurprogramma wordt automatisch gedownload van Windows Update als uw computer verbinding heeft met internet. Als dit niet het geval is, kunt u het V4-stuurprogramma handmatig downloaden van de Dell-website, www.Dell.com → zoek uw product → Support of downloads.
- U kunt de app Dell Printer Experience downloaden van de Windows Store. Als u de Windows Store(Store) wilt gebruiken, hebt u een Microsoft-account nodig.
 - a Selecteer vanuit de balk **Charms(charms)** de optie **Zoeken**.
 - b Klik op **Store(Store)**.
 - c Zoek naar en klik op **Dell Printer Experience**.
 - d Klik op **Installeer**.
- Als u het stuurprogramma installeert met de meegeleverde software-cd, wordt het V4-stuurprogramma niet geïnstalleerd. Als u het V4-stuurprogramma wilt gebruiken in het scherm **Bureaublad**, kunt u het downloaden van de Dell-website, www.Dell.com → zoek uw product → Support of downloads.

- Als u de managementhulpmiddelen voor printers van Dell wilt installeren, moet u deze installeren met de meegeleverde software-cd.
- 1 Controleer of het apparaat met het netwerk is verbonden en ingeschakeld is. Het IP-adres van uw apparaat moet ook zijn ingesteld. Zie "[IP-adres instellen](#)".
 - 2 Ga naar **Charms**, selecteer **Instellingen** → **Pc-instellingen wijzigen** → **Apparaten**.
 - 3 Klik op **Een apparaat toevoegen**.
De gedetecteerde apparaten worden op het scherm weergegeven.
 - 4 Klik op de modelnaam of de hostnaam die u wilt gebruiken.
 **OPMERKING:** U kunt een netwerkconfiguratie rapport afdrukken vanaf het bedieningspaneel van het apparaat, waarop de hostnaam van het huidige apparaat wordt weergegeven.
 - 5 Het stuurprogramma wordt automatisch geïnstalleerd via **Windows Update**.
Als u **EtheTalk** hebt geselecteerd.

IPv6 configuratie

OPGELET: IPv6 wordt alleen juist ondersteund in Windows Vista of latere versies.



OPMERKING: Als het IPv6-netwerk niet lijkt te werken, zet u alle netwerkinstellingen terug naar de fabrieksinstellingen en probeert u het opnieuw met behulp van **Instel. wissen**.

Volg in een IPv6-netwerkomgeving de volgende procedure om het IPv6-adres te gebruiken.

Via het bedieningspaneel

- 1 Sluit het apparaat op het netwerk aan met een netwerkkabel.
- 2 Schakel het apparaat in.
- 3 Druk een **netwerkconfiguratie**rapport af om de IPv6-adressen te controleren. Zie "[Een netwerkconfiguratie rapport afdrukken](#)".
- 4 Selecteer **Start** → **Configuratiescherm** → **Printers en faxapparaten**.
- 5 Klik op **Een printer toevoegen** in het linker deelvenster van **Printers en faxapparaten**.
- 6 Kies **Een lokale printer toevoegen** op het venster **Printer toevoegen**.
- 7 Het venster **Wizard Printer toevoegen** wordt geopend. Volg de instructies in het venster.



OPMERKING: Als het apparaat niet in een netwerkomgeving wordt gebruikt, activeert u IPv6. Raadpleeg de volgende sectie.

IPv6 activeren

- 1 Sluit het apparaat op het netwerk aan met een netwerkkabel.
- 2 Druk in het startscherm op **Mijn instellingen** → **Apparaatinst.** → **Netwerkinstel.** → **TCP/IP (IPv6)**.
- 3 Druk op de pijl-links/rechts tot **Aan** verschijnt en druk op ↵.
- 4 Zet het apparaat uit en weer aan.
- 5 Installeer het printerstuurprogramma opnieuw.

IPv6-adressen instellen

Het apparaat ondersteunt de volgende IPv6-adressen voor het afdrukken vanaf het netwerk en voor netwerkbeheer.

- **Link-local Address:** zelfgeconfigureerde lokale IPv6-adressen (adres begint met FE80).
- **Stateless Address:** automatisch door een netwerkrouter geconfigureerd IPv6-adres.

- **Stateful Address:** Door een DHCPv6-server geconfigureerd IPv6-adres.
- **Manual Address:** Door de gebruiker handmatig geconfigureerd IPv6-adres.

DHCPv6-adresconfiguratie (Stateful)

Als uw netwerk gebruikmaakt van een DHCPv6-server kunt u een van de volgende opties instellen voor standaard dynamische host-configuratie.

- 1 Druk in het startscherm op **Mijn instellingen → Apparaatinst. → Netwerkinstel. → TCP/IP (IPv6)**.
- 2 Druk op **DHCPv6 Config**.
- 3 Druk op de pijl-links/rechts om te kiezen wat u wilt.
 - **Altijd gebr.:** gebruik DHCPv6 altijd, ook als de router er niet om vraagt.
 - **Nooit gebr.:** gebruik DHCPv6 nooit, ook niet als een router erom vraagt.
 - **Router:** Gebruik DHCPv6 alleen als een router erom vraagt.



Draadloos netwerk instellen (alleen Dell B2375dfw)

 **OPMERKING:** Controleer of uw apparaat een draadloos netwerk ondersteunt. Afhankelijk van het model is een draadloos netwerk mogelijk niet beschikbaar. (alleen **Dell B2375dfw Mono MFP**)

Aan de slag

Uitleg over het type netwerk

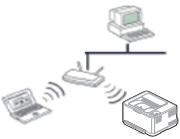
Normaal is er tussen uw computer en het apparaat maar één verbinding tegelijk mogelijk.

	<p>Infrastructuurmodus</p> <p>Deze modus wordt doorgaans gebruikt in woningen, kleine kantoren en thuishkantoren. In deze modus verloopt de communicatie met het draadloze apparaat via een toegangspunt.</p>
	<p>Ad-hocmodus</p> <p>In deze modus wordt geen toegangspunt gebruikt. De draadloze computer en het draadloze apparaat communiceren rechtstreeks met elkaar.</p>

Naam van draadloos netwerk en netwerksleutel

Draadloze netwerken vereisen een hoger beveiligingsniveau. Als u voor het eerst een toegangspunt installeert, worden een netwerknaam (SSID), een beveiligings-id en een netwerksleutel voor het netwerk gegenereerd. Vraag uw netwerkbeheerder om deze informatie voordat u verder gaat met de installatie van het apparaat.

Methoden voor het instellen van een draadloos netwerk

U kunt de instellingen van uw draadloze netwerk configureren vanaf het apparaat of de computer. Kies de instellingmethode uit de onderstaande tabel.

 **OPMERKING:** Sommige installatiemethoden voor het draadloze netwerk zijn mogelijk niet beschikbaar afhankelijk van het model of land.



Installatiemethode	Verbindingsmethode	Beschrijving & Gebruiksaanwijzing
Vanaf het bedieningspaneel van het apparaat	WPS gebruiken ⁽¹⁾ (aanbevolen)	<ul style="list-style-type: none">Zie "De knop WPS gebruiken (alleen Dell B2375dfw Mono MFP)".
	Via de computer	<ul style="list-style-type: none">Windows-gebruikers, zie "Toegangspunt via USB-kabel in Windows".Mac-gebruikers, zie "Toegangspunt via USB-kabel in Mac".
	Ad-hoc via USB-kabel	<ul style="list-style-type: none">Windows-gebruikers, zie "Ad-hoc via USB-kabel in Windows".Mac-gebruikers, zie "Ad-hoc via USB-kabel in Mac".

 **OPMERKING:** Raadpleeg het probleemoplossingshoofdstuk wanneer er zich problemen voordoen tijdens de instelling van het draadloze netwerk of de installatie van het stuurprogramma. Zie . "[Problemen met draadloze netwerken oplossen](#)"

De knop WPS gebruiken (alleen Dell B2375dfw Mono MFP)

Als uw printer en een toegangspunt (of draadloze router) Wi-Fi Protected Setup™ (WPS) ondersteunen, kunt u de instellingen voor het draadloze netwerk eenvoudig en zonder computer configureren door op het bedieningspaneel op de knop  (WPS) te drukken.





- Als u het draadloze netwerk wilt gebruiken in de infrastructuurmodus, koppelt u de netwerkkabel los van het apparaat. Of u de knop **WPS** gebruikt of het PIN-nummer invoert om verbinding te maken met het toegangspunt, hangt af van het toegangspunt (of de draadloze router) die u gebruikt. Raadpleeg de gebruikershandleiding bij het toegangspunt (of de draadloze router) dat u gebruikt voor meer informatie.
- Wanneer u de WPS-knop gebruikt om het draadloos netwerk in te stellen, kunnen de beveiligingsinstellingen wijzigen. Vergrendel de WPS-optie in de beveiligingsinstellingen van het huidige draadloze netwerk om dit te voorkomen. De naam van de optie kan verschillen afhankelijk van het toegangspunt (of draadloze router) dat/die u gebruikt.
- De WPS-knop heeft twee functies.
 - Druk meer dan 2 seconden op de  (WPS) knop op het bedieningspaneel, wacht dan twee minuten alvorens op de WPS (PBC) knop op het toegangspunt (of draadloze router) te drukken.
 - Als u korter dan twee seconden op de knop  (WPS) op het bedieningspaneel drukt, verschijnen de volgende menu's.
 - **Wi-Fi** : U kunt het **Wi-Fi** in- en uitschakelen.
 - **Wi-Fi Direct** : U kunt het **Wi-Fi Direct** in- en uitschakelen.
 - **WPS (Aansluiten via PBC)** : Verbind uw apparaat met een draadloos netwerk door middel van de **PBC**-methode.
 - **WPS (Aansluiten via PIN)** : Verbind uw apparaat met een draadloos netwerk door middel van de **PIN**-methode.

Wat u nodig hebt

- Controleer of het toegangspunt (of de draadloze router) Wi-Fi Protected Setup™ (WPS) ondersteunt.
- Netwerkcomputer (alleen in de PIN-modus)

Uw type kiezen

Met behulp van de knop  (WPS) op het bedieningspaneel kunt u op twee manieren een verbinding met een draadloos netwerk tot stand brengen voor uw apparaat.

Met de **PBC (Push Button Configuration)**-methode kunt u uw apparaat verbinding laten maken met een draadloos netwerk door zowel te drukken op de (WPS)-knop op het bedieningspaneel van uw apparaat als op de  (WPS)-knop op een toegangspunt (of draadloze router) met ondersteuning voor Wi-Fi Protected Setup™ (WPS).

Bij de **PIN (Personal Identification Number)**-methode kunt u uw apparaat verbinding laten maken met een draadloos netwerk door de meegeleverde PIN-gegevens in te voeren op een toegangspunt dat (of draadloze router die) WPS (Wi-Fi Protected Setup™) ondersteunt.

Aansluiten in PBC-modus

- 1 Druk meer dan twee seconden op de knop  (WPS) op het bedieningspaneel.

De machine wacht maximaal twee minuten tot u op de knop WPS (of PBC) op het toegangspunt (of de draadloze router) hebt gedrukt.

OF

Druk op de  **(WPS)-knop** (op het bedieningspaneel) → **Aansluiten via PBC** (vanuit het startscherm).

OF

Druk in het startscherm op **Mijn instellingen** → **Apparaatinst.** → **Netwerkinstel.** → **Wi-Fi** → **WPS** → **Aansluiten via PBC.**

- 2 Druk op de knop **WPS (PBC)** op het toegangspunt (of de draadloze router).

- a Het lampje van de WPS-LED knippert snel. Het apparaat is bezig verbinding te maken met het toegangspunt (of de draadloze router).
- b Als het apparaat verbonden is met het draadloze netwerk, blijft de WPS-LED branden.

Verbinding maken in PIN-modus

- 1 Voor de PIN-code moet u een netwerkconfiguratie rapport afdrukken. Zie . "[Een netwerkconfiguratie rapport afdrukken](#)".
- 2 Druk korter dan 2 seconden op de  **(WPS)-knop** (op het bedieningspaneel) → **Aansluiten via PIN** (vanuit het startscherm).

OF

Druk in het startscherm op **Mijn instellingen** → **Apparaatinst.** → **Netwerkinstel.** → **Wi-Fi** → **WPS** → **Aansluiten via PIN.**

Het apparaat maakt verbinding met het toegangspunt (of draadloze router).

- 3 U moet binnen twee minuten de achtcijferige PIN-code invoeren op de computer die is aangesloten op het toegangspunt (of de draadloze router).

De LED knippert maximaal twee minuten snel tot u de achtcijferige PIN-code invoert.

De WPS-LED begint op de volgende manier te knipperen:

- a Het lampje van de WPS-LED knippert snel. Het apparaat is bezig verbinding te maken met het toegangspunt (of de draadloze router).

- b Als het apparaat verbonden is met het draadloze netwerk, blijft de WPS-LED branden.

Opnieuw verbinding maken met een netwerk

Wanneer de draadloze netwerkfunctie is ingeschakeld, wordt automatisch opnieuw geprobeerd een verbinding tot stand te brengen met het toegangspunt (of de draadloze router) met behulp van de eerder gebruikte instellingen voor de draadloze verbinding en het adres. Als dit na twee minuten nog niet gelukt is, wordt de draadloze verbinding verbroken en de Wi-Fi instelling uitgeschakeld.



OPMERKING: In de volgende gevallen wordt automatisch een nieuwe verbinding met het draadloze netwerk tot stand gebracht:

- Het apparaat wordt uit- en weer aangezet.
- Het toegangspunt (of de draadloze router) wordt uit- en weer ingeschakeld.
- Het lampje van de WPS-LED knippert snel. Het apparaat probeert verbinding te maken met het toegangspunt (of de draadloze router).

Verbinding met een netwerk verbreken

Er zijn twee methoden beschikbaar om de verbinding met het draadloze netwerk te verbreken.

- a Druk korter dan 2 seconden op de  (WPS)-knop (op het bedieningspaneel) → **Wi-Fi activeren** (vanuit het startscherm) → **Uit**.
- b Druk in het startscherm op **Mijn instellingen** → **Apparaatinst.** → **Netwerkinstel.** → **Wi-Fi** → **Wi-Fi activeren** → **Uit**.

Gebruik van de Menu-knop

Voor u begint moet u de netwerknaam (SSID) van uw draadloos netwerk kennen, evenals het Netwerkwachtwoord als deze is gecodeerd. Deze gegevens zijn ingesteld toen het toegangspunt (of de draadloze router) werd geïnstalleerd. Raadpleeg uw netwerkbeheerder als u niet vertrouwd bent met de draadloze omgeving waarin u werkt.



OPMERKING: Nadat de verbinding met het draadloze netwerk is gemaakt, moet u een apparaatstuurprogramma installeren om vanuit een toepassing te kunnen afdrukken. Zie "[Het stuurprogramma over het netwerk installeren](#)".

- 1 Druk in het startscherm op **Mijn instellingen** → **Apparaatinst.** → **Netwerkinstel.** → **Wi-Fi** → **Wi-Fi activeren** → **Aan** en selecteer **Wi-Fi-instellingen**.
- 2 Selecteer de gewenste installatiemethode.
 - **Zoeklijst** (aangeraden): In deze modus wordt de installatie automatisch uitgevoerd. Het apparaat geeft een lijst met beschikbare netwerken. Nadat een netwerk is geselecteerd, vraagt de printer naar de bijbehorende beveiligingscode.
 - **Aangepast:** In deze modus kunnen gebruikers hun eigen SSID handmatig invoeren of bewerken, of de details van de beveiligingsoptie kiezen.

Gebruik van andere menuknoppen

- **Wi-Fi** : U kunt het **Wi-Fi** in- en uitschakelen.
- **Wi-Fi Direct** : U kunt het **Wi-Fi Direct** in- en uitschakelen.
- **WPS** :U kunt de Verbindingsmethode kiezen.
- **Wi-Fi-signaal** : U kunt de status van het Wi-Fi controleren.
- **Standaardwaarde voor Wi-Fi** : Hiermee stelt u de standaardwaarde in.

Instellen met Windows (alleen Dell B2375dfw Mono MFP)

Eenvoudige installatie Wi-Fi voor Dell-printer

Voordat u Eenvoudige installatie Wi-Fi voor Dell-printer gebruikt, moet u zeker weten dat het besturingssysteem van uw computer Windows 7 of hoger is.

- Wat u nodig hebt
 - Toegangspunt
 - Netwerkcomputer
 - Software-cd die bij het apparaat is geleverd

1 Zet de computer, het toegangspunt en het apparaat aan.

2 Sluit uw computer aan op het draadloze netwerk.

3 Plaats de meegeleverde software-cd in het cd-/dvd-station.

De cd-rom start automatisch op en er verschijnt een installatievenster.

Als het installatievenster niet verschijnt, klikt u op **Start → Alle programma's → Toebehoren → Uitvoeren**.

X:\Setup.exe waarbij u 'X' vervangt door de letter van uw cd-/dvd-station en klik op **OK**.

- Voor Windows 8:

Als het installatievenster niet wordt weergegeven, gaat u naar **Charms** en selecteert u **Zoeken → Apps** en zoekt u **Uitvoeren**. Typ X:\Setup.exe, waarbij u 'X' vervangt door de letter van uw cd-/dvd-station en klik op **OK**.

Als het pop-upvenster "**Tik om te kiezen wat er met deze schijf moet gebeuren,**" wordt weergegeven, klikt u op het venster en selecteert u **Run Setup.exe**.

4 Klik op **Nieuwe printer** .

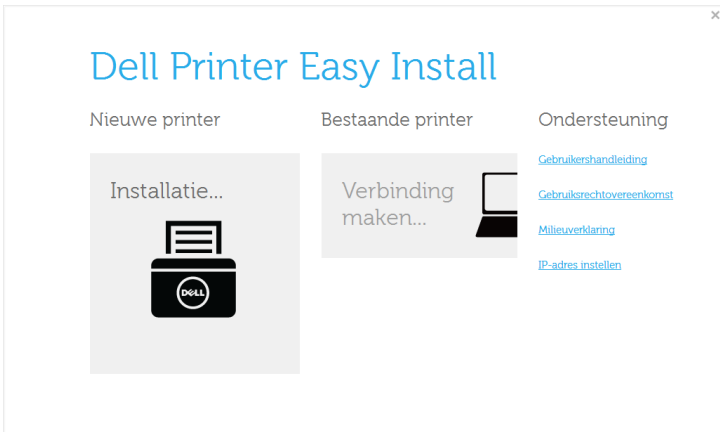

5 Kies **Draadloos**.

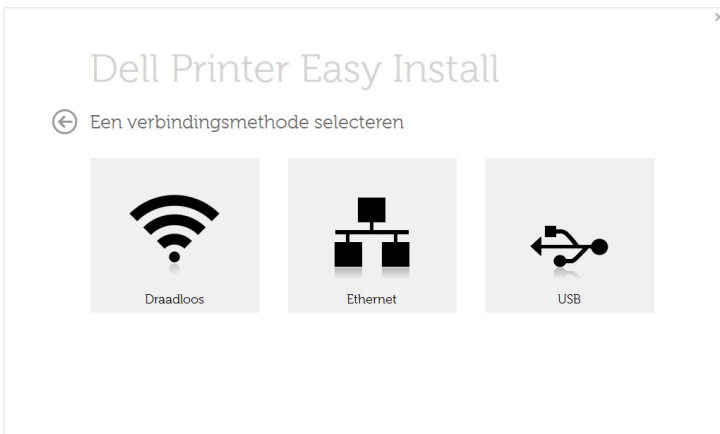

6 De software zoekt naar printers.

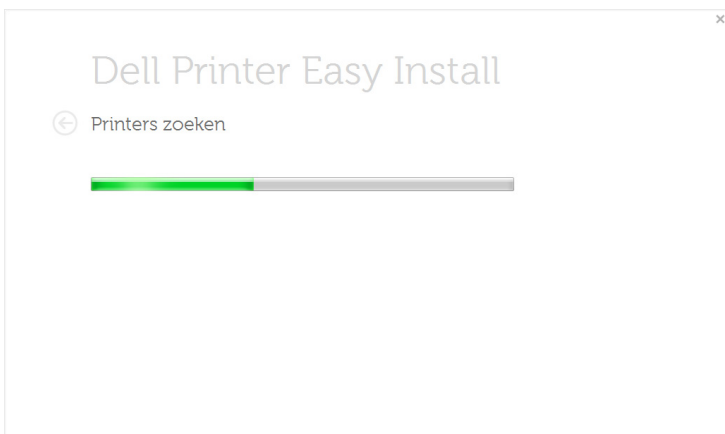

7 Stel de naam van de printer in en klik op **Installeren**.

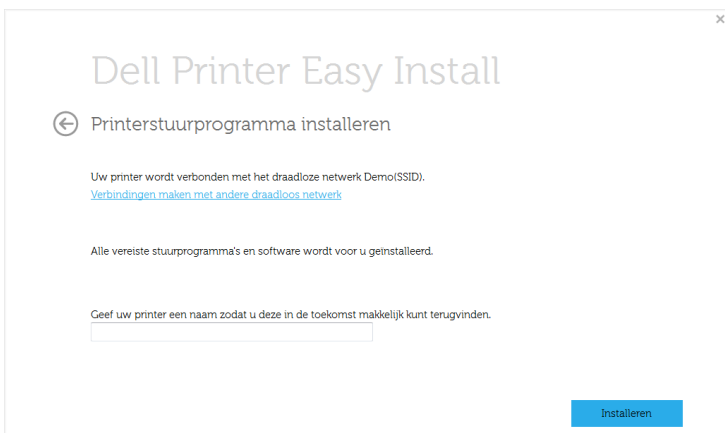

8 Printersoftware installeren.

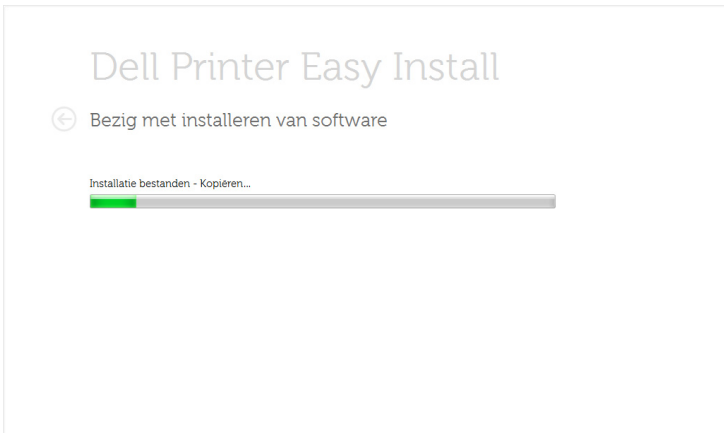

9 Wanneer de installatie is voltooid, verschijnt er een venster met de vraag of u een testpagina wilt afdrukken. Als u een testpagina wilt afdrukken klikt u op **Een testpagina afdrukken**.

In het andere geval klikt u op Volgende en gaat u door met stap 10.

10 Klik Afsluiten.

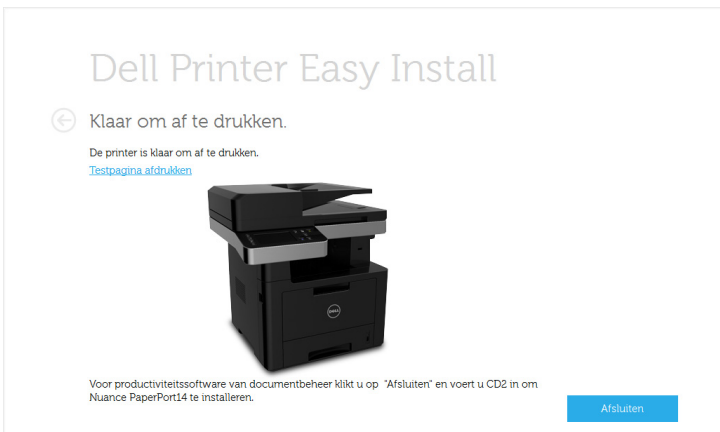

Toegangspunt via USB-kabel in Windows

- Wat u nodig hebt
 - Toegangspunt
 - Netwerkcomputer
 - Software-cd die bij het apparaat is geleverd
 - Het apparaat met een daarop geïnstalleerd draadloos-netwerkinterface
 - USB-kabel.

1 Controleer of de USB-kabel op het apparaat is aangesloten.

2 Zet de computer, het toegangspunt en het apparaat aan.



OPMERKING: Als tijdens de installatie het venster "**Wizard Nieuwe hardware gevonden**" verschijnt, klikt u op **Annuleren** om het venster te sluiten.

3 Plaats de meegeleverde software-cd in het cd/dvd-station.

De cd-rom start automatisch op en er verschijnt een installatievenster.

Als het installatievenster niet verschijnt, klikt u op **Start → Alle programma's → Toebehoren → Uitvoeren**.

X:\Setup.exe waarbij u 'X' vervangt door de letter van uw cd-/dvd-station en klik op **OK**.

- Voor Windows 8:

Als het installatievenster niet wordt weergegeven, gaat u naar **Charms** en selecteert u **Zoeken → Apps** en zoekt u **Uitvoeren**. Typ X:\Setup.exe, waarbij u 'X' vervangt door de letter van uw cd-/dvd-station en klik op **OK**.

Als het pop-upvenster "**Tik om te kiezen wat er met deze schijf moet gebeuren,**" wordt weergegeven, klikt u op het venster en selecteert u **Run Setup.exe**.

4 Selecteer **Nieuwe printer**.

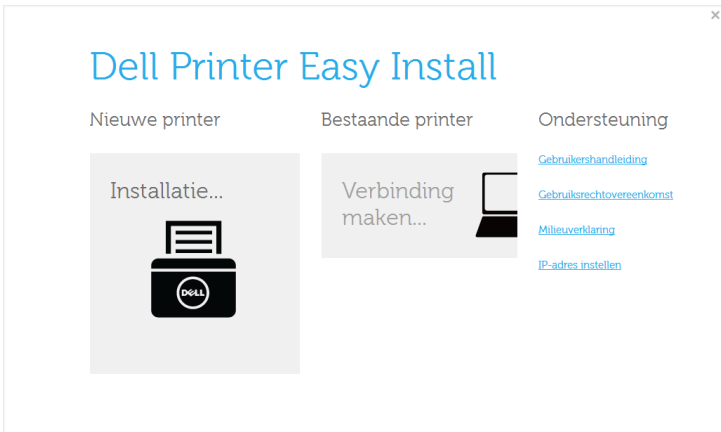

5 Kies **Draadloos**.

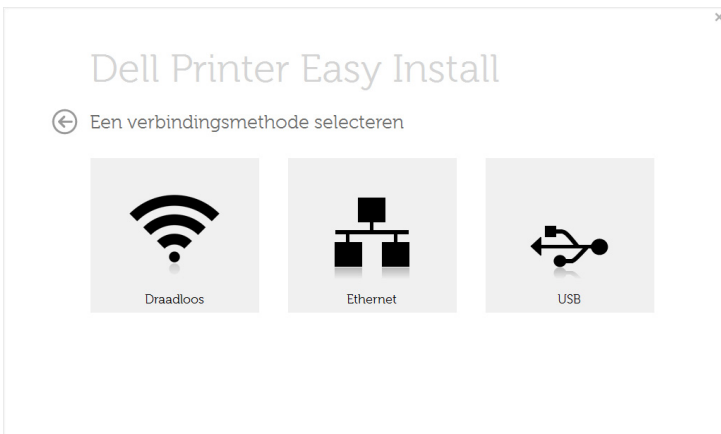

6 Klik op **Volgende**.



7 De software zoekt het draadloos netwerk.

 **OPMERKING:** Als het draadloos netwerk niet wordt gevonden, controleert u of de USB-kabel tussen de computer en de printer goed is aangesloten en volgt u de instructies in het venster.

8 Na de zoekactie toont het venster de draadloze netwerkapparaten. Selecteer de naam (SSID) van het toegangspunt dat u gebruikt en klik op **Volgende**.

 **OPMERKING:** Als u de netwerknaam van uw keuze niet kunt vinden of als u de draadloze configuratie handmatig wilt instellen, klikt u op **Geavanceerde instelling**.

- **Voer de naam van het draadloze netwerk in:** Typ de SSID van het gewenste toegangspunt (de SSID is hoofdlettergevoelig).
- **Werkingsmodus:** Selecteer **Infrastruct..**
- **Verificatie:** selecteer een verificatietype.

Open systeem: er wordt geen verificatie gebruikt en codering wordt gebruikt als gegevensbeveiliging vereist is.

Ged. sleutel: verificatie wordt gebruikt. Een apparaat met de juiste WEP-sleutel heeft toegang tot het netwerk.

WPA Privé of WPA2 Privé: selecteer deze optie als u wilt dat de afdrukserver wordt geverifieerd op basis van een vooraf gedeelde WPA-sleutel. Hierbij wordt een gedeelde geheime sleutel gebruikt (de zogenaamde vooraf gedeelde wachtwoordzin), die handmatig wordt geconfigureerd op het toegangspunt en elk van de bijbehorende clients.

- **Codering:** Selecteer de codering (Geen, WEP64, WEP128, TKIP, AES, TKIP AES).
- **Netwerksleutel:** geef de sleutelwaarde van de netwerkcodering in.
- **Netwerksleutel bevestigen:** bevestig de sleutelwaarde van de netwerkcodering.

- **WEP-sleutelindex:** Als u WEP-codering gebruikt, selecteert u de juiste WEP-sleutelindex:.



OPMERKING: Als het toegangspunt is beveiligd, verschijnt het beveiligingsvenster voor het draadloos netwerk.

Het beveiligingsvenster voor het draadloos netwerk verschijnt. Het venster kan verschillen naargelang de beveiligingsmodus: WEP of WPA.

- **WEP**

Selecteer **Open syst.** of **Ged. sleutel** voor de verificatie en typ de WEP-beveiligings sleutel. Klik op **Volgende**.

WEP (Wired Equivalent Privacy) is een beveiligingsprotocol dat ervoor zorgt dat onbevoegden geen toegang kunnen krijgen tot uw draadloze netwerk. Via WEP wordt het gegevensgedeelte van elk pakket dat via een draadloos netwerk wordt verzonden met een 64-bits of 128-bits WEP-coderings sleutel gecodeerd.

- **WPA**

Voer de gedeelde WPA-sleutel in en klik op **Volgende**.

WPA machtigt en identificeert gebruikers op basis van een geheime sleutel die op gezette tijden automatisch wordt gewijzigd. Bij WPA worden tevens TKIP (Temporal Key Integrity Protocol) en AES (Advanced Encryption Standard) voor gegevenscodering gebruikt.

9 Het venster bevat de instellingen voor het draadloze netwerk en controleert of deze instellingen juist zijn. Klik op **Volgende**.

- **Voor de methode DHCP:**

Als de toewijzingsmethode voor het IP-adres DHCP is, controleert u of DHCP in het venster wordt vermeld. Als Statisch wordt weergegeven, klikt u op **TCP/IP wijzigen** om de toewijzingsmethode te wijzigen in DHCP.

- **Voor de methode Statisch**

Als de toewijzingsmethode voor het IP-adres Statisch is, controleert u of Statisch in het venster wordt vermeld. Als DHCP wordt vermeld, klikt u op de knop **TCP/IP wijzigen** om het IP-adres en andere netwerkinstellingen van de printer in te voeren. Voordat u het IP-adres van de printer ingeeft, moet u de netwerkinstellingen van de computer weten. Als de computer is ingesteld op DHCP, neemt u contact op met de netwerkbeheerder voor het statische IP-adres.

Voorbeeld:

Als de netwerkgegevens van de computer als volgt zijn:

- IP-adres: 169.254.133.42

- Subnetmasker. 255.255.0.0

Dan zijn de netwerkgegevens van de printer als volgt:

- IP-adres: 169.254.133.43
- Subnetmasker. 255.255.0.0 (gebruik het subnetmasker van de computer).
- Gateway: 169.254.133.1

10 Als de instellingen van het draadloze netwerk voltooid zijn, koppelt u de USB-kabel tussen de computer en de printer los. Klik op **Volgende**.

 **OPMERKING:** Als het venster **Computernetwerkinstelling wijzigen** verschijnt, volgt u de stappen op het venster.

Klik op **Volgende** als u klaar bent met de instellingen voor het draadloze netwerk van de computer.

Als het draadloos netwerk van de computer is ingesteld op DHCP, duurt het enkele minuten om het IP-adres te ontvangen.

11 Het venster **Instelling van draadloos netwerk voltooid** wordt geopend. Om af te drukken vanaf een mobiel apparaat dat Wi-Fi Direct ondersteunt, moet u de Wi-Fi Direct-optie instellen.

 **OPMERKING: Optie Wi-Fi Direct:**

- De optie Wi-Fi Direct verschijnt alleen op het scherm als uw printer deze functie ondersteunt.
- Met Dell Printer Manager kunt u Wi-Fi Direct opbouwen
- **Netwerknaam (SSID):** De standaard netwerknaam is de modelnaam en is maximaal 22 tekens lang (exclusief "Direct-xx-").
- **Netwerksleutel** is de numerieke reeks en tussen de 8 en 64 tekens lang.

12 Wanneer de installatie is voltooid, verschijnt er een venster met de vraag of u een testpagina wilt afdrukken. Als u een testpagina wilt afdrukken klikt u op **Een testpagina afdrukken**.

13 Klik op **Afsluiten**.

Ad-hoc via USB-kabel in Windows

Als u geen toegangspunt hebt, kunt u de printer alsnog draadloos met uw computer verbinden door een draadloos ad-hocnetwerk in te stellen. Volg hiervoor de volgende eenvoudige stappen.

- Wat u nodig hebt
 - Netwerkcomputer
 - Software-cd die bij het apparaat is geleverd
 - Het apparaat met een daarop geïnstalleerd draadloos-netwerkkinterface
 - USB-kabel.

1 Controleer of de USB-kabel op het apparaat is aangesloten.

2 Zet de computer, het toegangspunt en het apparaat aan.

3 Plaats de meegeleverde software-cd in het cd/dvd-station.

De cd-rom start automatisch op en er verschijnt een installatievenster.

Als het installatievenster niet verschijnt, klikt u op **Start → Alle programma's → Toebehoren → Uitvoeren**.

X:\Setup.exe waarbij u 'X' vervangt door de letter van uw cd-/dvd-station en klik op **OK**.

4 Selecteer **Nieuwe printer**.

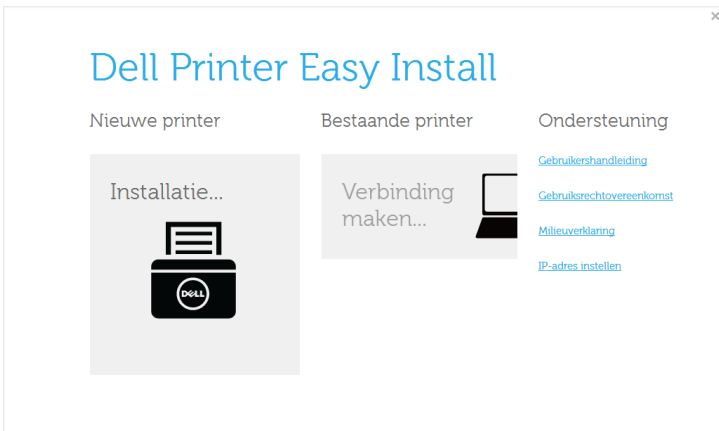

5 Selecteer **Draadloos**.

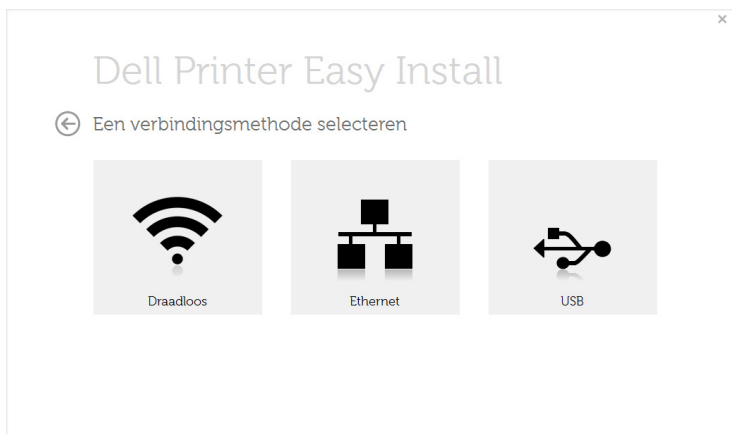

6 De software zoekt het draadloos netwerk.

 **OPMERKING:** Als het netwerk niet kan worden gevonden, controleert u of de USBkabel tussen de computer en de printer op de juiste manier is aangesloten. Volg verder de instructies in het venster.

7 Er verschijnt een lijst met de draadloze netwerken die het apparaat heeft gevonden.

Klik op de knop  (**Plus**).

Als u andere ad-hocinstellingen wilt gebruiken, kiest u een ander draadloos netwerk in de lijst.

8 Er verschijnt een venster met de instellingen van het draadloze netwerk. Controleer de instellingen en klik op **Volgende**.

 **OPMERKING:** Als u ad-hocinstellingen wilt wijzigen, klikt u op de knop **Geavanceerde instelling**.

- **Voer de naam van het draadloze netwerk in:** Voer de SSID in (de SSID is hoofdlettergevoelig).
- **Werkingsmodus:** Selecteer Ad-hoc.
- **Kanaal:** Selecteer het kanaal. (**Auto-inst.** of 2.412 tot 2.467 MHz.)
- **Verificatie:** selecteer een verificatietype.

Open syst.: er wordt geen verificatie gebruikt en codering wordt gebruikt als gegevensbeveiliging vereist is.

Ged. Sleutel: verificatie wordt gebruikt. Een apparaat met de juiste WEP-sleutel heeft toegang tot het netwerk.

- **Codering:** Selecteer de codering (Geen, WEP64 of WEP128).
- **Netwerksleutel:** geef de sleutelwaarde van de netwerkcodering in.
- **Netwerksleutel bevestigen:** bevestig de sleutelwaarde van de netwerkcodering.

- **WEP-sleutelindex:** Als u WEP-codering gebruikt, selecteert u de juiste **WEP-sleutelindex**.

Het beveiligingsvenster voor het draadloze netwerk verschijnt als het ad-hocnetwerk een beveiligingsinstelling heeft.

Het beveiligingsvenster voor het draadloos netwerk verschijnt. Selecteer **Open syst.** of **Ged. Sleutel** voor de verificatie en klik op **Volgende**.

- 9 Het venster **Instellingen draadloos netwerk bevestigen** wordt geopend. Controleer de instellingen en klik op **Volgende**.

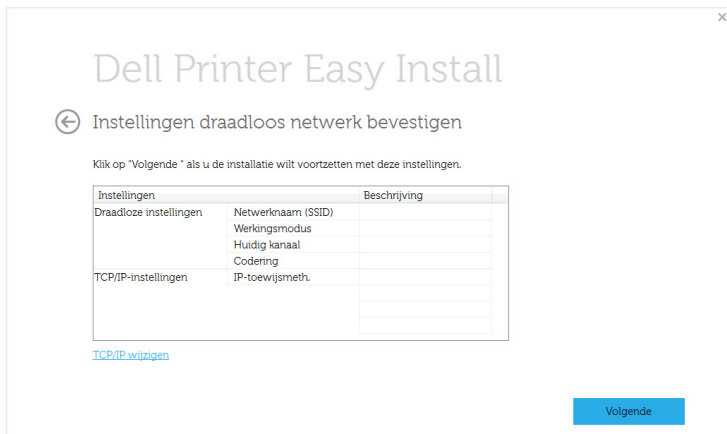

OPMERKING: Als u de TCP/IP-instellingen wilt wijzigen, klikt u op de knop **TCP/IP wijzigen**. Voordat u het IP-adres van de printer invoert, moet u de netwerkinstellingen van de computer weten. Als de netwerkconfiguratie van de computer is ingesteld op DHCP, moet de instelling voor het draadloze netwerk ook DHCP zijn. Als de netwerkconfiguratie van de computer is ingesteld op Statisch, moet de instelling voor het draadloze netwerk ook Statisch zijn.

Als de computer is ingesteld op DHCP en u voor het draadloze netwerk de instelling Statisch wilt gebruiken, neemt u contact op met de netwerkbeheerder voor het statische IP-adres.

- **IP-adres automatisch ontvangen (DHCP):** Als de toewijzingsmethode voor het IP-adres DHCP is, controleert u of DHCP wordt vermeld in het venster **Instellingen draadloos netwerk bevestigen**. Indien Statisch wordt vermeld, klikt u op **TCP/IP wijzigen** om de toewijzingsmethode te wijzigen in **IP-adres automatisch ontvangen (DHCP)**.
- **Statisch adres gebruiken:** Als de toewijzingsmethode voor het IP-adres Statisch is, controleert u of Statisch wordt vermeld in het venster **Instellingen draadloos netwerk bevestigen**. Als DHCP wordt vermeld, klikt u op de knop **TCP/IP wijzigen** om het IP-adres en andere netwerkinstellingen van de printer in te voeren.

Voorbeeld:

Als de netwerkgegevens van de computer als volgt zijn:

- IP-adres: 169.254.133.42
- Subnetmasker. 255.255.0.0

Dan zijn de netwerkgegevens van het apparaat:

- IP-adres: 169.254.133.43
- Subnetmasker. 255.255.0.0 (gebruik het subnetmasker van de computer).
- Gateway: 169.254.133.1

- 10** Als de instellingen van het draadloze netwerk voltooid zijn, koppelt u de USB-kabel tussen de computer en de printer los. Klik **Volgende**.
- 11** Klik op **Volgende** wanneer het venster **Printerstuurprogramma installeren** verschijnt.
- 12** Selecteer de onderdelen die u wilt installeren. Klik op **Volgende**.
- 13** Nadat u de onderdelen hebt geselecteerd, kunt u ook de naam van het apparaat wijzigen, het apparaat instellen om in het netwerk te worden gedeeld, het apparaat instellen als standaardapparaat en de poortnaam van elk apparaat wijzigen. Klik op **Volgende**.
- 14** Wanneer de installatie is voltooid, verschijnt er een venster met de vraag of u een testpagina wilt afdrukken. Als u een testpagina wilt afdrukken klikt u op **Een testpagina afdrukken**.
In het andere geval klikt u op **Volgende** en gaat u door met stap 16.
- 15** Als de testpagina op de juiste manier wordt afgedrukt, klikt u op **Ja**.
Zo niet, dan klikt u op **Nee** om deze opnieuw af te drukken.
- 16** Klik op **Voltoeien**.

Een netwerkkabel gebruiken

Uw apparaat is netwerkcompatibel. Om uw apparaat netwerkcompatibel te maken, moet u enkele configuratieprocedures doorlopen.

 **OPMERKING:** Nadat de verbinding met het draadloze netwerk is gemaakt, moet u een apparaatstuurprogramma installeren om vanuit een toepassing te kunnen afdrukken. Zie "[Draadloos netwerk instellen \(alleen Dell B2375dfw\)](#)".

Neem contact op met uw netwerkbeheerder of de persoon die uw draadloos netwerk heeft ingesteld voor informatie over uw netwerkconfiguratie.

- Wat u nodig hebt
 - Toegangspunt
 - Netwerkcomputer
 - Software-cd die bij het apparaat is geleverd
 - Een apparaat met een daarop geïnstalleerde interface voor draadloze netwerken
 - Netwerkkabel

Een netwerkconfiguratie rapport afdrukken

U kunt bepalen welke netwerkinstellingen voor uw apparaat worden gebruikt door een netwerkconfiguratie rapport af te drukken.

Zie . "[Een netwerkconfiguratie rapport afdrukken](#)".

IP-adres instellen via het programma SetIP (Windows)

Dit programma wordt gebruikt om het IP-adres van uw apparaat handmatig in te stellen met behulp van het MAC-adres, om te communiceren met het apparaat. Het MAC-adres is een hardwareserienummer van de netwerkinterface dat u terugvindt in het **netwerkconfiguratie rapport** terugvindt.

Zie . "[IP-adres instellen](#)".

Het draadloze netwerk van het apparaat configureren

Voor u begint moet u de netwerknaam (SSID) van uw draadloos netwerk kennen, evenals het Netwerkwachtwoord als deze is gecodeerd. Deze gegevens zijn ingesteld toen het toegangspunt (of de draadloze router) werd geïnstalleerd. Raadpleeg uw netwerkbeheerder als u niet vertrouwd bent met de draadloze omgeving waarin u werkt.

Het Wi-Fi-netwerk in- of uitschakelen (alleen Dell B2375dfw Mono MFP)

Er zijn op uw apparaat twee methoden beschikbaar om de verbinding met het draadloze netwerk te verbreken.

- a Druk korter dan 2 seconden op de  (**WPS**)-knop (op het bedieningspaneel) → **Wi-Fi activeren** (vanuit het startscherm) → **Uit**.
- b Druk in het startscherm op **Mijn instellingen** → **Apparaatinst.** → **Netwerkinstel.** → **Wi-Fi** → **Wi-Fi activeren** → **Uit**.

U kunt het **Wi-Fi**-netwerk in- of uitschakelen met de **Embedded Web Service**.

- 1 Controleer of het apparaat met het netwerk is verbonden.
- 2 Start een webbrowser als Internet Explorer, Safari of Firefox, en voer in het browservenster het nieuwe IP-adres van uw apparaat in.

Voorbeeld:



- 3 Klik op **Login** rechtsboven op de website Embedded Web Service.
- 4 Typ de **Id** en het **Wachtwoord** en klik op **Aanmelden**. Als u zich voor het eerst aanmeldt bij Embedded Web Service, typt u de volgende standaardgegevens in. We raden u aan om het wachtwoord om veiligheidsredenen te wijzigen.
 - **ID: admin**
 - **Wachtwoord: admin**
- 5 Als het venster **Embedded Web Service** opent, klikt u op **Settings** → **Network Settings**.
- 6 Klik op **Wireless** → **Aangepast**.

U kunt het **Wi-Fi**-netwerk ook in- of uitschakelen.

Wi-Fi Direct voor mobiel printen instellen

Wi-Fi Direct is een gemakkelijk te installeren, peer-to-peerverbindingsmethode tussen de gecertificeerde Wi-Fi Direct-printer en een mobiel apparaat, dat voorziet in een veilige verbinding en betere doorvoer dan de ad-hocmodus.

Met Wi-Fi Direct kunt u uw printer aansluiten op een Wi-Fi Direct-netwerk, terwijl deze ook verbonden is met een toegangspunt. U kunt ook tegelijkertijd gebruik maken van een bekabeld netwerk en een Wi-Fi Direct-netwerk, zodat meerdere gebruikers documenten kunnen openen en afdrukken via Wi-Fi Direct en het bekabelde netwerk.



- U kunt uw mobiele apparaat niet verbinden met het internet via Wi-Fi Direct op uw printer.
- De lijst met ondersteunde protocollen kan verschillen per model. Wi-Fi Direct-netwerken ondersteunen niet IPv6-, netwerkfilterings-, IPSec-, WINS- en SLP-diensten.
- Er kunnen maximaal 3 apparaten via Wi-Fi Direct worden aangesloten.

Wi-Fi Direct installeren

U kunt de Wi-Fi Direct-optie inschakelen volgens een van de volgende methoden.

Via een computer die verbonden is met een USB-kabel (aanbevolen)

Wanneer de installatie van het stuurprogramma compleet is, kan de Dell Printer Manager gebruikt worden om de Wi-Fi Direct-modus in te stellen en te configureren.



OPMERKING: Dell Printer Manager is alleen beschikbaar voor gebruikers van Windows en Mac.

- Klik op **Start → Programma's of Alle programma's → Dell Printers → Dell Printer Manager → Apparaatinstellingen → Netwerk.**
- **Wi-Fi Direct Aan/Uit:** Kies **Aan** om in te schakelen.
- **Apparaatnaam:** Voer de naam van de printer in om uw printer te kunnen zoeken op een draadloos netwerk. De standaardnaam van uw apparaat is de modelnaam.
- **IP-adres:** Voer het IP-adres van de printer in. Dit IP-adres wordt gebruikt op uw lokale netwerk en niet voor het bekabelde of draadloze netwerk. Wij raden u aan om het standaard lokale IP-adres te gebruiken (de standaardwaarde voor een lokaal IP-adres van de printer voor Wi-Fi Direct is 192.168.3.1)
- **Groepsgebruiker:** Schakel deze optie in om de printer toe te wijzen aan de Wi-Fi Direct-groepsgebruiker. De **Groepsgebruiker** functioneert op dezelfde manier als het draadloze toegangspunt. Wij raden u aan deze optie in te schakelen.
- **Netwerkwachtwoord:** Wanneer uw printer een **Groepsgebruiker** is, heeft u een **Netwerkwachtwoord** nodig om andere mobiele apparaten te verbinden met uw printer. U kunt het netwerkwachtwoord zelf instellen, of u kunt het netwerkwachtwoord dat standaard gegenereerd wordt, laten onthouden.

Vanaf het apparaat (apparaat met een LCD-display)

- Druk in het aanraakscherm op **Mijn instellingen** → **Apparaatinst.** → **Netwerkinstel.** → **Wi-Fi** → **Wi-Fi Direct**.
- **Aan/uit:** Kies **Aan** om in te schakelen.

Vanaf een computer met netwerkverbinding

Wanneer uw printer een netwerkkabel of een draadloos toegangspunt gebruikt, kunt u Wi-Fi Direct inschakelen en configureren via **Embedded Web Service**.

- Als het venster **Embedded Web Service** wordt geopend, klikt u op **Instellingen** → **Netwerkinstellingen** → **Draadloos** → **Wi-Fi Direct** → **Aangepast**.
- Schakel **Wi-Fi Direct** in of uit en stel andere opties in.

Het mobiele apparaat instellen

- Raadpleeg de gebruikershandleiding voor het mobiele apparaat na het instellen van Wi-Fi Direct op uw printer om Wi-Fi Direct in te stellen op het mobiele apparaat.
- Na het inschakelen van Wi-Fi Direct moet u de toepassing voor mobiel afdrucken downloaden (bijvoorbeeld: Dell Mobile printer) om te kunnen afdrucken vanaf uw smartphone.



OPMERKING: Wanneer uw mobiele apparaat WPS niet ondersteund, moet u de netwerkwachtwoord van een printer invoeren in plaats van te drukken op de WPS-knop.

Problemen met draadloze netwerken oplossen

Problemen tijdens het instellen of de installatie van het stuurprogramma

Verbindingsprobleem - Controleer de naam van het draadloze netwerk

- De printer kan de door u geselecteerde of ingevoerde netwerknaam (SSID) niet vinden. Controleer de netwerknaam (SSID) op uw toegangspunt en probeer opnieuw verbinding te maken.
- Uw toegangspunt is uitgeschakeld. Zet het toegangspunt aan.

Verbindingsprobleem - Controleer de beveiligingscode van het netwerk

- De beveiliging is niet op de juiste manier geconfigureerd. Controleer de beveiliging die op het toegangspunt en de printer is geconfigureerd.

Verbindingsprobleem - Controleer de draadloze verbinding

- Uw computer ontvangt geen signaal van uw apparaat. Controleer de USB-kabel en de stroomtoevoer naar het apparaat.

Verbindingsprobleem - Ontkoppel de Ethernetkabel

- De printer is verbonden met een netwerkkabel. Koppel de netwerkkabel los van uw apparaat.

Controleer de USB-verbinding

- Als uw toegangspunt via een USB-kabel loopt, ontkoppelt u de USB-kabel. Controleer de USB-kabel.

Controleer het IP-adres

- Uw apparaat ontvangt geen IP van AP. Controleer de beveiliging die op het toegangspunt en de printer is geconfigureerd.

Controleer netwerkinstellingen

- Het geconfigureerde netwerkadres kan geen verbinding maken tussen uw computer en het apparaat.
 - Voor een DHCP-netwerkomgeving
De printer ontvangt automatisch het IP-adres (DHCP) als de toewijzingsmethode voor het IP-adres is ingesteld op DHCP.

- Voor een statische netwerkgeving
De printer gebruikt het statische adres als de toewijzingsmethode voor het IP-adres op de computer is ingesteld op Statisch.

Voorbeeld:

Als de netwerkgegevens van de computer als volgt zijn:

- IP-adres: 169.254.133.42
- Subnetmasker: 255.255.0.0

Dan zijn dit de netwerkgegevens van het apparaat:

- IP-adres: 169.254.133.43
- Subnetmasker: 255.255.0.0 (gebruik het subnetmasker van de computer).
- Gateway: 169.254.133.1

Andere problemen

Als zich tijdens het gebruik van de printer in een netwerk problemen voordoen, controleert u de volgende punten:



OPMERKING: Raadpleeg de gebruikershandleiding bij het toegangspunt (of de draadloze router) voor specifieke informatie.

- Mogelijk is uw computer, het toegangspunt (of de draadloze router) of de printer niet ingeschakeld.
- Controleer de draadloze ontvangst van het signaal rond het apparaat. Als de router ver van de printer staat of als er een obstakel in de weg staat, kan dat de ontvangst van het signaal bemoeilijken.
- Schakel het toegangspunt (of de draadloze router), de printer en de computer uit en weer aan. Soms kan dat helpen om de communicatie met het netwerk te herstellen.
- Controleer of firewallsoftware (V3 of Norton) de communicatie blokkeert.

Als de computer en de printer op hetzelfde netwerk zijn aangesloten maar niet kunnen worden gevonden, blokkeert de firewall-software mogelijk de communicatie.

Raadpleeg de gebruikershandleiding bij de firewall-software voor informatie over het uitschakelen van de firewall. Probeer vervolgens nogmaals of de printer kan worden gevonden.

- Controleer of het IP-adres van het apparaat juist is toegewezen. U kunt het IP-adres controleren door het netwerkconfiguratierapport af te drukken.
- Controleer of het toegangspunt (of de draadloze router) met een wachtwoord beveiligd is. Als er een wachtwoord is ingesteld, neemt u contact op met de beheerder van het toegangspunt (of de draadloze router).
- Controleer het IP-adres van de printer. Installeer het printerstuurprogramma opnieuw en wijzig de instellingen om een verbinding te maken met het apparaat op het netwerk. Bij DHCP is het mogelijk dat het toegewezen IP-adres verandert als het apparaat lange tijd niet wordt gebruikt of als het toegangspunt opnieuw is ingesteld.

Registreer het MAC-adres van het product als u de DHCP-server configureert op het toegangspunt (of de draadloze router). Dan kunt u altijd het ingestelde IP-adres

gebruiken dat is ingesteld met behulp van het MAC-adres. U kunt het Mac-adres van uw apparaat vinden door een netwerkconfiguratie rapport af te drukken. Zie "[Een netwerkconfiguratie rapport afdrukken](#)".

- Controleer de draadloze omgeving. Mogelijk kunt u geen verbinding maken met het netwerk in de infrastructuur omgeving waar u gebruikersgegevens moet invoeren voordat u een verbinding hebt gemaakt met een toegangspunt (of draadloze router).
- Dit apparaat ondersteunt alleen IEEE 802.11b/g/n en Wi-Fi. Andere draadloze communicatietypes (b.v. Bluetooth) worden niet ondersteund.
- In de ad-hocmodus onder besturingssystemen zoals Windows Vista is het mogelijk dat u de draadloze verbinding bij elk gebruik van de draadloze printer opnieuw moet instellen.
- Bij draadloze netwerkprinters van Dell kunnen de infrastructuurmodus en de ad-hocmodus niet tegelijkertijd worden gebruikt.
- Het apparaat moet zich binnen het bereik van het draadloos netwerk bevinden.
- De printer mag niet in de buurt staan van obstakels die het draadloze signaal kunnen blokkeren.

Verwijder grote metalen voorwerpen die zich tussen het toegangspunt (of de draadloze router) en het apparaat bevinden.

Controleer of er geen palen, muren of steunpilaren van metaal of beton tussen de printer en het draadloze toegangspunt (of de draadloze router) staan.

- De printer mag niet in de buurt staan van andere elektronische apparaten die het draadloze signaal kunnen verstoren.

Er zijn veel apparaten die het draadloze signaal kunnen verstoren, waaronder magnetrons en bepaalde Bluetooth-apparaten.

- Telkens als de configuratie van uw toegangspunt (of draadloze router) verandert, moet u het draadloze netwerk van het product opnieuw instellen.
- Als Wi-Fi Direct is ingeschakeld, ondersteunt dit apparaat alleen IEEE 802.11 b/g.
- Als het toegangspunt is ingesteld om alleen met de 802.11n-standaard te werken, maakt het mogelijk geen verbinding met uw machine.

Mobiel afdrukken

De **Dell B2375dfw Mono MFP** en **Dell B2375dnf Mono MFP** ondersteunen afdrukken vanaf diverse mobiele apparaten.

Android™ OS

- Download de app **Dell Mobile Print** gratis vanaf Google Play™. Het gebruik van en navigeren binnen de app Dell Mobile Print is eenvoudig en u kunt foto's, documenten, webinhoud en meer direct afdrukken met ondersteunde Dell-printers via een Wi-Fi- of Ethernetnetwerk.

Apple® iOS

- Deze printers zijn compatibel met **AirPrint™**. Raadpleeg **AirPrint** voor meer informatie over **AirPrint**.
- Deze printers zijn ook compatibel met **Mobile Print App for Dell** van Thinxstream™, gratis te downloaden via **iTunes®**.

Scan de QR-codes voor snelle toegang tot de relevante toepassingswinkel.



Android



iOS

AirPrint

 **OPMERKING:** Alleen machines met AirPrint-certificering kunnen worden gebruikt met de functie AirPrint. Controleer op de doos waarin uw machine geleverd is of de machine gecertificeerd is voor AirPrint.



Met AirPrint kunt u rechtstreeks draadloos afdrukken vanaf uw iPhone, iPad en iPod touch

met de nieuwste versie van iOS.

AirPrint instellen

Bonjour(mDNS)- en IPP-protocollen zijn vereist om de **AirPrint**-functie te kunnen gebruiken op uw apparaat. U kunt de **AirPrint**-functie inschakelen volgens een van de volgende methoden.

- 1 Controleer of het apparaat met het netwerk is verbonden.
- 2 Start een webbrowser als Internet Explorer, Safari of Firefox, en voer in het browservenster het nieuwe IP-adres van uw apparaat in.

Voorbeeld:



 <http://192.168.1.133/>

- 3 Klik op **Login** rechtsboven op de website Embedded Web Service.
- 4 Typ de **Id** en het **Wachtwoord** en klik op **Aanmelden**. Als u zich voor het eerst aanmeldt bij Embedded Web Service, typt u de volgende standaardgegevens in. We raden u aan om het wachtwoord om veiligheidsredenen te wijzigen.
 - **ID:** admin
 - **Wachtwoord:** admin
- 5 Als het venster **Embedded Web Service** opent, klikt u op **Settings** → **Network Settings**.
- 6 Klik op **AirPrint**.
U kunt **AirPrint** inschakelen.

Afdrukken via AirPrint

De iPad-handleiding geeft bijvoorbeeld de volgende instructies:

- 1 Open de e-mail, foto, internetpagina of het document dat u wilt afdrukken.
- 2 Raak het bewerkingpictogram aan ()
- 3 Selecteer **de naam van uw printerstuurprogramma** en het optiemenu om de gegevens in te stellen.
- 4 Raak de knop Afdrukken aan. Druk het af.

 **OPMERKING:** Afdruktaak annuleren: Klik op het pictogram van het afdrukcentrum () in het multi-taskinggebied om de afdruktaak te annuleren of het overzicht van de afdruktaak te bekijken. U kunt in het afdrukcentrum op annuleren klikken.

Google Cloud Print™

Met **Google Cloud Print™** kunt u gegevens afdrukken via uw smartphone, tablet of een ander apparaat dat met internet is verbonden. U hoeft alleen uw Google-account bij de printer te registreren om de service **Google Cloud Print™** te kunnen gebruiken. U kunt uw document of e-mail afdrukken via het Chrome-besturingssysteem, de Chrome-browser of een **Gmail™/Google Docs™**-toepassing op uw mobiele apparaat zodat u geen printerstuurprogramma hoeft te installeren. Raadpleeg de Google-website (<http://support.google.com/cloudprint>) voor meer informatie over Google Cloud Print™.

Uw Google-account registreren op de printer

 **OPMERKING:** Zorg ervoor dat de printer is ingeschakeld verbinding heeft met een (draadloos) netwerk dat toegang geeft tot internet.

U moet van tevoren een Google-account maken.

- 1 Open de Chrome-browser.
- 2 Ga naar www.google.com.
- 3 Meld u aan bij de Google-website met uw Gmail™-adres.
- 4 Voer in het adresveld het IP-adres van de printer in en druk vervolgens op de Enter-toets of klik op **Ga naar**.
- 5 Klik op **Login** rechtsboven in de website van **Embedded Web Service**.
- 6 Voer de naam en beschrijving van uw printer in.
- 7 Klik op **Register**.

De verschijnt een pop-upvenster met de bevestiging.

 **OPMERKING:** Als u uw browser hebt ingesteld om pop-ups te blokkeren, verschijnt het bevestigingsvenster niet. Sta pop-ups van deze site toe.

- 8 Klik op **Finish printer registration**.
- 9 Klik op **Manage your printers**.

Uw printer is nu geregistreerd bij de service **Google Cloud Print™**.

In de lijst worden apparaten weergegeven die gereed zijn voor Google Cloud Print™.

Afdrukken met Google Cloud Print™

Het afdrুকproces is afhankelijk van de toepassing of het apparaat dat u gebruikt. U kunt de lijst bekijken met toepassingen die de service Google Cloud Print™ ondersteunen.

 **OPMERKING:** Zorg ervoor dat de printer is ingeschakeld verbinding heeft met een (draadloos) netwerk dat toegang geeft tot internet.

Afdrukken via een toepassing of mobiel apparaat.

De volgende stappen zijn een voorbeeld van het gebruik van Google Docs™ op een mobiele telefoon met Android.

- 1 Installeer de toepassing Cloud Print™ op uw mobiele apparaat.

 **OPMERKING:** Als u die toepassing nog niet hebt, kunt u deze in de Android Market of App Store downloaden.

- 2 Open de toepassing Google Docs™ vanaf uw mobiele apparaat.
- 3 Tik op de knop Opties  van het document dat u wilt afdrukken.
- 4 Tik op de knop Verzenden .
- 5 Tik op de knop Cloud Print .
- 6 Stel indien nodig de gewenste afdrুকopties in.
- 7 Tik op **Click here to Print**.

Afdrukken via de Chrome-browser

De onderstaande stappen zijn een voorbeeld van hoe u de Chrome-browser kunt gebruiken.

- 1 Start Chrome.
- 2 Open het document of de e-mail die u wilt afdrukken.
- 3 Klik op het moersleutelpictogram  in de rechterbovenhoek van de browser.
- 4 Klik op **Afdrukken**. Er verschijnt een nieuw tabblad met afdrুকopties.
- 5 Selecteer **Afdrukken via Google Cloud Print**.
- 6 Klik op de knop **Afdrukken**.

Faxen

De printer-ID instellen

Het faxstelsysteem instellen

Een fax verzenden

Een Fax ontvangen

Automatisch Kiezen

Andere faxmethoden

Overige mogelijkheden

De printer-ID instellen

In de meeste landen bent u wettelijk verplicht om op alle faxen die u verstuurt uw faxnummer te vermelden. De printer-id, die uw telefoonnummer en (bedrijfs)naam bevat, kan worden afgedrukt bovenaan op elke pagina die u faxt.

- 1 Druk in het startscherm op **Mijn instellingen** → **Apparaatinst.** → **Initiële instellingen** → **Apparaat-id en faxnummer.**
- 2 Vul het **Fax** en **ID** veld in met het pop-uptoetsenbord.

Het faxstelsysteem instellen

De faxinstellingsopties wijzigen

- 1 Druk in het startscherm op **Mijn instellingen** → **Apparaatinst.** → **Standaardinstelling** → **Standaardwaarde voor faxen.**
- 2 Selecteer deze optie om de status te vinden om de waarde in te voeren voor de optie die je hebt geselecteerd.

Beschikbare Faxstandaardopties

U kunt de volgende opties gebruiken om het faxstelsysteem te configureren:

Optie	Omschrijving
Tonersterkte	U kunt de standaardwaarde selecteren van de tonersterkte voor het faxen van uw documenten. (-5 ~ 5).
Kwaliteit	U kunt de standaardinstelling van de resolutie op Standaard , Fijn of Superfijn zetten.
Oorspr. type	U kunt het type van het origineel dat u faxt selecteren. Hierdoor krijgt u een betere fax.
Formaat orig.	U kunt de grootte van de afbeelding instellen.

Optie	Omschrijving
Dubbelzijdig	<p>Deze functie is speciaal bedoeld voor dubbelzijdige originelen. U kunt hiermee aangeven of het apparaat de fax op een of beide zijden van het papier moet verzenden.</p> <ul style="list-style-type: none"> • 1-zijdig: Voor originelen die slechts aan één zijde zijn bedrukt. • 2->1-zijdig lange zijde: beide zijden van de originelen scannen en elke zijde op een afzonderlijk vel afdrukken. • 2->1-zijdig korte zijde: beide zijden van de originelen scannen en elke zijde op een afzonderlijk vel afdrukken, maar de gegevens aan de achterzijde van de afdruk 180° draaien.

De faxlijnverbinding testen

- 1 Druk in het startscherm op **Mijn instellingen** → **Onderhoud** → **Faxlijntest**.
- 2 Druk in het scherm op **Aanvinken** ().

De printer geeft de testresultaten weer.

Als de test van de faxlijnverbinding is mislukt, controleert u de aansluiting van het telefoonsnoer of neemt u contact op met uw telefoonaanbieder.



OPMERKING: Als de test is geslaagd, kunt u de faxfunctionaliteit gaan gebruiken

Als de test mislukt, raadpleegt u de sectie voor het oplossen van problemen met de fax.

Een fax verzenden

Tonersterkte van document instellen

Gebruik de ingestelde tonersterkte om uw documenten lichter of donkerder te faxen.

- 1 Druk in het startscherm op **Faxen**.
- 2 Druk in het scherm op **Instelling** ().
- 3 Druk op de pijl-links/rechts om **Tonersterkte** te selecteren.
- 4 Selecteer de gewenste tonerinstelling (-5 ~ 5).
 - **1** : voor donkere originelen.
 - **2**: voor normale, getypte of geprinte originelen.
 - **3**: voor lichte originelen, bijvoorbeeld met potlood geschreven tekst.

Kwaliteit van document instellen

Gebruik de kwaliteitsinstelling om de afdrukkwaliteit van het origineel te verbeteren of om foto's te scannen.

- 1 Druk in het startscherm op **Faxen**.
- 2 Druk in het scherm op **Instelling** ().
- 3 Druk op de pijl-links/rechts om **Kwaliteit** te selecteren.
- 4 Kies de gewenste kwaliteitmodus.

In de onderstaande tabel vindt u de documenttypes die geschikt zijn voor de verschillende kwaliteitsinstellingen.

Modus	Aanbevolen voor:
Norm	Documenten met tekens van normale grootte.
Fijn	Documenten met kleine tekens of dunne lijnen, of documenten die met een matrixprinter zijn afgedrukt.
Superfijn	Documenten met uiterst fijne details. De superfijn-modus is enkel geactiveerd wanneer de andere printer ook de Superfijn-resolutie ondersteunt. Zie de onderstaande opmerkingen.



OPMERKING: Faxen die met de kwaliteit **Superfijn** zijn gescand, worden verzonden met de hoogste resolutie die door het ontvangende toestel wordt ondersteund.

Een fax verzenden

- 1 Plaats het/de document(en) met de voorzijde naar boven en de bovenzijde eerst in de DADI (dubbelzijdige automatische documentinvoer).

OF

Plaats één document met de bedrukte zijde naar beneden op de glasplaat.

Zie "[Een origineel plaatsen](#)" voor informatie over het plaatsen van documenten.

- 2 Druk in het startscherm op **Faxen**.

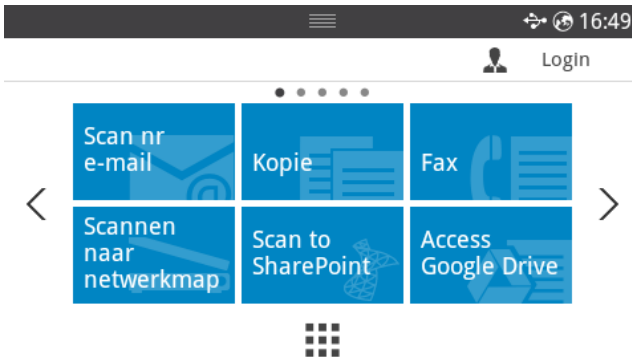

- 3 Druk in het scherm op **Dir. invoer** of **Adres** ().
- 4 Pas eventueel de tonersterkte en resolutie van het document volgens uw faxbehoefte aan. Zie "[Tonersterkte van document instellen](#)" of "[Kwaliteit van document instellen](#)".
- 5 Voer het nummer van het ontvangende faxapparaat in met het pop-up-toetsenbord.
- 6 Druk in het scherm op **Start** (▶).
- 7 Als het origineel op de glasplaat ligt, verschijnt in het scherm de vraag **Nog een pagina?** nadat het document naar het geheugen is gescand. Wanneer u bijkomende pagina's hebt, verwijdert u de gescande pagina. Scan de volgende pagina via de glasplaat en kies **Ja**. Herhaal deze stappen indien nodig.
Kies, nadat alle pagina's gescand zijn, **Nee** wanneer in het display **Nog een pagina?** verschijnt.
- 8 Het nummer wordt gekozen en de fax verzonden zodra er contact is tussen de printer en het ontvangende apparaat.



OPMERKING: Druk op **X** om op een willekeurig moment tijdens het faxen de faxtaak te annuleren.

Snelkiezen, fax

- 1 Plaats het/de document(en) met de voorzijde naar boven en de bovenzijde eerst in de DADI (dubbelzijdige automatische documentinvoer).

OF

Plaats één document met de bedrukte zijde naar beneden op de glasplaat.

Zie "[Een origineel plaatsen](#)" voor informatie over het plaatsen van documenten.

- 2 Druk in het startscherm op **Snelkiezen, fax**.

OF

Druk in het scherm op **Alle toepassingen** () → **Snelkiezen, fax**.



- 3 Hiermee kunt u een fax verzenden vanuit de snelkiesnummerlijst.
- 4 Druk in het scherm op **Start** (▶).
- 5 Als het origineel op de glasplaat ligt, verschijnt in het scherm de vraag **Nog een pagina?** nadat het document naar het geheugen is gescand. Wanneer u bijkomende pagina's hebt, verwijdert u de gescande pagina. Scan de volgende pagina via de glasplaat en kies **Ja**. Herhaal deze stappen indien nodig.
Kies, nadat alle pagina's gescand zijn, **Nee** wanneer in het display **Nog een pagina?** verschijnt.
- 6 Het nummer wordt gekozen en de fax verzonden zodra er contact is tussen de printer en het ontvangende apparaat.

Groepskiezen, faxen

- 1 Plaats het/de document(en) met de voorzijde naar boven en de bovenzijde eerst in de DADI (dubbelzijdige automatische documentinvoer).

OF

Plaats één document met de bedrukte zijde naar beneden op de glasplaat.

Zie "[Een origineel plaatsen](#)" voor informatie over het plaatsen van documenten.

- 2 Druk in het startscherm op **Groepskiezen, faxen**.



- 3 Hiermee kunt u een fax verzenden vanuit de groepskeuzelijst.
- 4 Druk in het scherm op **Start** (▶).
- 5 Als het origineel op de glasplaat ligt, verschijnt in het scherm de vraag **Nog een pagina?** nadat het document naar het geheugen is gescand. Wanneer u bijkomende pagina's hebt, verwijdert u de gescande pagina. Scan de volgende pagina via de glasplaat en kies **Ja**. Herhaal deze stappen indien nodig.

Kies, nadat alle pagina's gescand zijn, **Nee** wanneer in het display **Nog een pagina?** verschijnt.

Het nummer wordt gekozen en de fax verzonden zodra er contact is tussen de printer en het ontvangende apparaat.

Faxen met de hoorn op de haak

- 1 Plaats het/de document(en) met de voorzijde naar boven en de bovenzijde eerst in de DADI.

OF

Plaats één document met de bedrukte zijde naar beneden op de glasplaat.

Zie "[Een origineel plaatsen](#)" voor informatie over het plaatsen van documenten.

- 2 Druk in het startscherm op **Faxen met de hoorn op de haak**.

OF

Druk in het startscherm op **Alle toepassingen** (☰) → **Faxen met de hoorn op de haak**.



- 3 Pas eventueel de tonersterkte en resolutie van het document volgens uw faxbehoefte aan. Zie "[Tonersterkte van document instellen](#)" of "[Kwaliteit van document instellen](#)".
- 4 Druk in het scherm op **met de hoorn op de haak** (☞).
- 5 Voer het nummer van het ontvangende faxapparaat in met het pop-uptoetsenbord.
- 6 Druk in het scherm op **Start** (▶).

Bevestiging van Verzending

Wanneer de laatste pagina van uw document goed verzonden werd, geeft de printer een piep en gaat hij terug in de Stand-by-modus.

Wanneer er tijdens het faxen iets fout loopt, verschijnt een foutboodschap op de display. Zie "[Foutberichten op het display oplossen](#)" voor een lijst van foutberichten en hun betekenis.

Als een foutbericht verschijnt, drukt u op **X** om het bericht te wissen en probeert u het document opnieuw te verzenden.

U kunt uw printer zo instellen dat automatisch een bevestigingsbericht na elke faxverzending wordt afgedrukt. Zie het onderdeel Ontvangstbevestiging in "[Beschikbare Faxstandaardopties](#)" voor meer informatie.

Automatisch opnieuw kiezen

Als de lijn van het gekozen nummer bezet is of als het faxapparaat van de ontvanger niet antwoordt, wordt het nummer automatisch opnieuw gekozen. De tijd voor een nieuwe kiespoging is afhankelijk van de standaardinstellingen voor uw land.

U kunt ook de wachttijd tussen twee kiespogingen en het aantal kiespogingen wijzigen (zie "Beschikbare Faxstandaardopties").

Faxnummer opnieuw kiezen

Met deze functie kunt u het laatst gekozen faxnummer opnieuw kiezen.

- 1 Plaats het/de document(en) met de voorzijde naar boven en de bovenzijde eerst in de DADI.

OF

Plaats één document met de bedrukte zijde naar beneden op de glasplaat.

Zie "Een origineel plaatsen" voor informatie over het plaatsen van documenten.

- 2 Druk in het startscherf op **Faxen**.

OF

Druk in het startscherf op **Alle toepassingen** () → **Fax**.

- 3 Druk in het bedieningspaneel op **Opnieuw kiezen** of op **Beller-ID** in het scherm. Als u de **Nummerweergave** selecteert, worden tien recent verzonden faxnummers met tien ontvangen nummerweergaven weergegeven.

- 4 Selecteer het gewenste faxnummer.

- 5 Pas eventueel de tonersterkte en resolutie van het document volgens uw faxbehoefte aan. Zie "Tonersterkte van document instellen" of "Kwaliteit van document instellen".

- 6 Druk in het scherm op **Start** (▶).

- 7 Het nummer wordt gekozen en de fax verzonden zodra er contact is tussen de printer en het ontvangende apparaat.

Een Fax ontvangen

Informatie over ontvangstmodi

 **OPMERKING:** Om de **Ans/Fax**-modus te gebruiken, moet u een antwoordapparaat aan de uitgang voor een intern telefoontoestel (☎) aan de achterkant van uw printer aansluiten.

Als het geheugen vol is, kunnen er geen inkomende faxen meer worden ontvangen. Maak in dat geval geheugenruimte vrij door het afdrukken van ontvangen faxen te annuleren.

Papier plaatsen voor het ontvangen van faxen

Voor het plaatsen van papier in de papierlade gelden altijd dezelfde instructies, ongeacht of u afdrukt, faxt of kopieert. Faxberichten kunnen echter alleen worden afgedrukt op papier met het formaat A4, Letter of Legal. Zie voor informatie over het plaatsen van papier "[Papier plaatsen](#)". Voor nadere informatie over het instellen van het papertype en -formaat in de lade, zie "[Het Papierformaat instellen](#)" en "[Het Papierformaat instellen](#)".

Automatisch ontvangen in de FAX-modus

Uw printer staat vanaf fabriek in de fax-modus.

Wanneer een fax binnenkomt, beantwoordt de printer de oproep na een bepaald aantal belseignalen en ontvangt hij de fax automatisch.

Zie "[Beschikbare Faxstandaardopties](#)" voor informatie over het wijzigen van het aantal belseignalen.

Zie "[Geluid/volume instellen \(alleen beheerder\)](#)" als u het belvolume wilt aanpassen.

Automatisch ontvangen in de modus Antw/Fax

Indien u een antwoordapparaat in deze modus gebruikt, sluit het dan aan de uitgang van het interne telefoontoestel (☎) aan de achterkant van uw printer aan.

Wanneer de printer geen faxtoon detecteert, beantwoordt het antwoordapparaat de oproep. Wanneer de printer een faxtoon detecteert, start hij automatisch de ontvangst van de fax.

 **OPMERKING:** Wanneer u de printer in de Ant/Fax-modus hebt gezet en uw antwoordapparaat is uitgeschakeld, of wanneer er geen antwoordapparaat aan uw toestel is aangesloten, dan kan de printer automatisch na een vooraf bepaald aantal belseignalen naar de Fax-modus overgaan.

Handmatige ontvangst met een extra telefoontoestel

Deze functie werkt het best wanneer u een telefoon gebruikt die op de uitgang voor een telefoontoestel (☎) aan de achterkant van de printer is aangesloten. U kunt een fax ontvangen van iemand met wie u in gesprek bent met de externe telefoon zonder naar het faxapparaat te hoeven gaan.

Als u een oproep krijgt op het externe telefoontoestel en faxtonen hoort, drukt u op ***9*** (sterretje negen sterretje) op het externe telefoontoestel.

De printer ontvangt het document.

Druk de toetsen langzaam na elkaar in. Wanneer u nog steeds de faxtoon van het andere apparaat hoort, probeer dan nogmaals ***9*** in te drukken.

9 is de voorgeprogrammeerde fabriekscodes voor ontvangst op afstand. De eerste en laatste asterisk liggen vast, maar het cijfer ertussenin kunt u naar keuze veranderen. De code mag slechts uit één cijfer bestaan. Voor meer informatie over het veranderen van de code, zie "Beschikbare Faxstandaardopties".

Faxen ontvangen in de DRPD-modus

'Distinctieve belpatronen' is een dienst van de telefoonmaatschappij waarmee u oproepen naar verschillende telefoonnummers kunt ontvangen op één telefoonlijn. Het specifieke nummer waarop iemand u belt wordt door verschillende beltonen, die combinaties vormen van korte en lange belsignalen, geïdentificeerd.

Met de functie distinctieve belpatroondetectie kan uw faxapparaat "leren" welk belpatroon u door het faxapparaat wilt laten beantwoorden. Deze beltoon wordt dan als FAX-oproep herkend en beantwoord, en alle andere oproepen worden doorgeschakeld naar het telefoontoestel of het antwoordapparaat dat is aangesloten op de uitgang voor een interne telefoon (☎) aan de achterkant van de printer. U kunt de Beltoonherkenning wanneer u maar wilt op een eenvoudige manier uitschakelen of wijzigen.

Voordat u de functie DRPD kunt gebruiken, moet de dienst door de telefoonmaatschappij worden geïnstalleerd op uw telefoonlijn. Om de Beltoonherkenning in te stellen, hebt u eventueel een andere telefoonlijn op uw locatie nodig om van een andere lijn naar uw FAX-nummer te bellen.

Zo stelt u de DRPD-modus in:

- 1 Druk in het startscherm op **Mijn instellingen → Apparaatinst. → Faxinstel. → DRPD-modus.**
- 2 Druk in het scherm op **Volgende** (→).
- 3 Bel met een andere telefoon naar uw faxnummer. U hoeft niet vanaf een faxapparaat te bellen.
- 4 Wanneer uw printer begint te rinkelen, beantwoord de oproep dan niet. De printer heeft verschillende belsignalen nodig om de beltoon te leren.
- 5 Als het patroon is herkend voor later gebruik, verschijnt **DRPD-instelling voltooid** op het display.
- 6 Druk op het startpictogram (🏠) om terug te keren naar het startscherm.

Wanneer de functie Beltoonherkenning (DRPD) ingesteld is, is de optie DRPD ook beschikbaar in het menu Ontvangstmodus. Om faxen te ontvangen in de DRPD-modus, moet u het menu instellen op DRPD. Zie "[Beschikbare Faxstandaardopties](#)".



OPMERKING: Wanneer uw faxnummer verandert of u de printer aan een andere telefoonlijn aansluit, moet de Beltoonherkenning (DRPD) opnieuw ingesteld worden.



OPMERKING: Nadat u DRPD hebt ingesteld, belt u opnieuw naar uw faxnummer om te controleren of de printer antwoordt met een faxtoon. Bel dan naar een ander nummer dat aan dezelfde lijn werd toegekend om er zeker van te zijn dat de oproep naar het interne telefoontoestel of naar het antwoordapparaat wordt doorgeschakeld dat aan de uitgang voor een intern telefoontoestel (☎) aan de achterkant van de printer is aangesloten.

Faxberichten ontvangen in het geheugen

Aangezien uw printer een multitasking-toestel is, kan hij tijdens het uitvoeren van andere taken faxen ontvangen. Wanneer u een fax ontvangt tijdens het kopiëren of afdrukken, of wanneer het papier of de toner op is, bewaart de printer de inkomende faxen in het geheugen. Zodra u met het kopiëren of afdrukken klaar bent, of zodra de verbruiksmaterialen werden aangevuld, drukt de printer automatisch de fax af.

Automatisch Kiezen

Snelkiesnummers

U kunt tot 400 frequent gekozen nummers op één-, twee- of driecijferige snelkieslocaties (1-400) bewaren.

Een snelkiesnummer opslaan

- 1 Druk in het startscherm op **Mijn instellingen** → **Adresboek**.
- 2 Druk op het pictogram **Toevoegen** (+).
- 3 Druk op **Nieuw individueel**.
- 4 Voer met het toetsenbord in het pop-upvenster in elk veld de naam, het e-mailadres en het telefoonnummer in. Druk daarna op de pijl omhoog of omlaag om het snelkiesnummer te kiezen.
- 5 Druk in het scherm op **Aanvinken** (✓).
- 6 Druk op het startpictogram (🏠) om terug te keren naar het startscherm.

Een fax verzenden via een snelkiesnummer

- 1 Plaats het/de document(en) met de voorzijde naar boven en de bovenzijde eerst in de DADI (dubbelzijdige automatische documentinvoer).
OF
Plaats één document met de bedrukte zijde naar beneden op de glasplaat.
Zie "[Een origineel plaatsen](#)" voor informatie over het plaatsen van documenten.
- 2 Druk in het startscherm op **Faxen**.

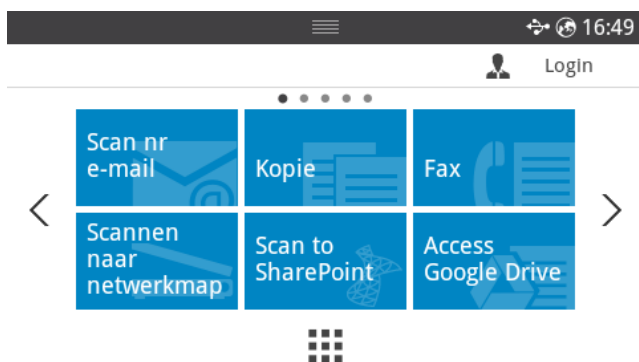

- 3 Druk in het scherm op **Dir. invoer**.
- 4 Pas eventueel de tonersterkte en resolutie van het document volgens uw faxbehoefte aan. Zie "[Tonersterkte van document instellen](#)" of "[Kwaliteit van document instellen](#)"

- 5 Voer het snelkiesnummer van de ontvangende fax in en houd het laatste cijfer ingedrukt tot het snelkiesnummer verschijnt.
Voorbeeld: het snelkiesnummer is "102", voer "10" in en houd "2" ingedrukt.
 - 6 Druk in het scherm op **Start** (▶).
 - 7 Als het origineel op de glasplaat ligt, verschijnt in het scherm de vraag **Nog een pagina?** nadat het document naar het geheugen is gescand. Wanneer u bijkomende pagina's hebt, verwijdert u de gescande pagina. Scan de volgende pagina via de glasplaat en kies **Ja**. Herhaal deze stappen indien nodig.
Kies, nadat alle pagina's gescand zijn, **Nee** wanneer in het display **Nog een pagina?** verschijnt.
 - 8 Het nummer wordt gekozen en de fax verzonden zodra er contact is tussen de printer en het ontvangende apparaat.
-  **OPMERKING:** Druk op **X** om op een willekeurig moment tijdens het faxen de faxtaak te annuleren.

Group

Als u regelmatig hetzelfde document naar verschillende ontvangers faxt, kunt u de desbetreffende faxnummers opslaan onder één nummer. U kunt een groepsinstelling gebruiken om hetzelfde document te faxen naar alle ontvangers in de groep.

 **OPMERKING:** U kunt geen nummer van één groep in een andere groep gebruiken.

Groep instellen

- 1 Druk in het startscherm op **Mijn instellingen** → **Adresboek**.
- 2 Druk op het pictogram **Toevoegen** (+).
- 3 Druk op **Nieuwe groep**.
- 4 Voer de groepsnaam in en druk daarna op het pictogram **Toevoegen** (+) in het startscherm.
- 5 Kies het snelkiesnummer dat u in de lijst wilt zetten.
- 6 Druk in het scherm op **Aanvinken** (✓).
- 7 Druk op het startpictogram (🏠) om terug te keren naar het startscherm.

Groep bewerken

U kunt een specifiek lid uit een geselecteerde groep verwijderen of een nieuw nummer toevoegen aan de geselecteerde groep.

- 1 Druk in het startscherm op **Mijn instellingen** → **Adresboek**.
- 2 Selecteer de gewenste groep.
- 3 U kunt de **Groepsnaam** bewerken en een lid toevoegen of verwijderen.
- 4 Druk in het scherm op **Aanvinken** (✓).
- 5 Druk op het startpictogram (🏠) om terug te keren naar het startscherm.

Andere faxmethoden

Een fax met uw computer verzenden

Hiermee kunt u een fax verzenden vanaf uw computer zonder gebruik te maken van het bedieningspaneel op het apparaat.

Als u een fax wilt versturen vanaf uw computer, moet het programma **Network PC Fax** zijn geïnstalleerd. Dit programma wordt automatisch geïnstalleerd tijdens de installatie van het printerstuurprogramma.



- 1 Open het document dat u wilt verzenden.
- 2 Selecteer **Afdrukken** in het menu **Bestand**.
Het venster **Afdrukken** verschijnt. Afhankelijk van uw toepassing kan dit venster er iets anders uitzien.
- 3 Selecteer **Dell Network PC Fax** in het venster Afdrukken
- 4 Klik op **Afdrukken** of **OK**.
- 5 Voer de nummers van de ontvangers in en selecteer opties
 **OPMERKING:** Selecteer het menu **Help** in het venster en klik op de optie waar u meer over wilt weten.
- 6 Klik op Verzenden.

Een uitgestelde fax verzenden

U kunt de printer instellen om een fax te bewaren en hem op een later moment te versturen.

 **OPMERKING:** U kunt deze functie ook gebruiken met **Snelkiezen, fax** en **Groepskiezen, fax**.

- 1 Plaats het/de document(en) met de voorzijde naar boven en de bovenzijde eerst in de DADI.
OF
Plaats één document met de bedrukte zijde naar beneden op de glasplaat.
Zie "[Een origineel plaatsen](#)" voor informatie over het plaatsen van documenten.
- 2 Druk in het startscherm op **Faxen**.
OF
Druk in het startscherm op **Alle toepassingen** () → **Fax**.
- 3 Druk in het scherm op **Instelling** ().
- 4 Druk op de pijl-links/rechts om **Verzendtype** → **Uitgest. verz.** te selecteren.
- 5 Druk op de pijl omhoog of omlaag om de **Starttijd** in te stellen.
- 6 Druk in het scherm op **Aanvinken** ().

- 7 Pas eventueel de tonersterkte en resolutie van het document volgens uw faxbehoefte aan. Zie "Tonersterkte van document instellen" of "Kwaliteit van document instellen".
- 8 Druk in het scherm op **Aanvinken** ().
- 9 Druk in het scherm op **Dir. invoer** of **Adres** ().
- 10 Druk in het scherm op **Start** ().

Als het document zich op de glasplaat bevindt, verschijnt in het display de vraag of u nog een pagina wilt verzenden. Selecteer **Ja** om een volgende pagina toe te voegen of **Nee** om de fax onmiddellijk te verzenden.

Een Fax doorsturen naar e-mail-adressen

U kunt de printer zo instellen dat alle inkomende en uitgaande faxen naar e-mailadressen worden doorgestuurd.

- 1 Druk in het startscherm op **Mijn instellingen** → **Apparaatinst.** → **Faxinstel.** → **Naar ander nr.** of **Ontv. en doorst.**
- 2 Selecteer **Aan** in de **Configuratie**.
- 3 Selecteer **Doorsturen naar e-mail**.
- 4 Druk in het scherm op **Dir. invoer** of **Adres** () en voer in wat u wilt.
- 5 Selecteer de gewenste optie in **Type bijlage** () of **Adres afzender** ().
- 6 Druk in het scherm op **Aanvinken** ().
- 7 Druk op het startpictogram () om terug te keren naar het startscherm.

Overige mogelijkheden

Modus Gesprekskosten besparen (alleen beheerder)

De modus "Gesprekskosten besparen" kan worden gebruikt om gescande documenten te bewaren en om deze dan op een welbepaald moment te verzenden wanneer de kosten voor langeafstandsgesprekken lager zijn.

Om de modus Gesprekskosten besparen in te schakelen:

- 1 Druk in het startscherm op **Mijn instellingen** → **Apparaatinst.** → **Faxinstel.** → **Daluren.**
- 2 Druk op de pijl-links/rechts om **Aan** te weer te geven.
- 3 Kies de **Startdatum** en **Einddatum** met behulp van de pijl omhoog of omlaag.
- 4 Voer de datum en tijd in met behulp van de pijl omhoog of omlaag.
- 5 Kies de **Starttijd** en **Eindtijd** met behulp van de pijl omhoog of omlaag.

Datum= "dd/mm/jjjj"

Dag = 01 ~ 31

Maand = 01 ~ 12

Jaar = 2000 ~ 2036

Uur = 01 ~ 12 (12-uursnotatie)

00 ~ 23 (24-uursnotatie)



OPMERKING: U kunt de klokmodus instellen, zie "[De klokmodus instellen \(alleen beheerder\)](#)".

- 6 Druk op **Aanvinken**() om te voltooien.

Zodra de modus "Gesprekskosten besparen" is geactiveerd, slaat uw printer alle te faxen documenten in het geheugen op en verstuurt ze op het geprogrammeerde moment.



Om de modus Daluren uit te zetten, volgt u stap 1 in "[Modus Gesprekskosten besparen \(alleen beheerder\)](#)" en drukt u daarna op de pijl-links/rechts tot **Uit** verschijnt.

De Veilige ontvangstmodus gebruiken (alleen beheerder)

Mogelijk wilt u niet dat faxberichten die tijdens uw afwezigheid binnenkomen door anderen worden bekeken. U kunt de veilige faxmodus aanzetten door gebruik te maken van de optie Veilige Ontvangst om het afdrukken van ontvangen faxen te beperken als u niet in de buurt van de printer bent. In de veilige ontvangstmodus kunnen alle inkomende faxen in het geheugen worden geplaatst. Wanneer de modus uitgeschakeld wordt, kunnen alle eventueel opgeslagen faxen afgedrukt worden.

 **OPMERKING:** Als op het display het bericht **Geheugen vol** verschijnt, kan uw apparaat geen faxen ontvangen. Verwijder alle documenten die u niet meer nodig hebt uit het geheugen.

Zo zet u de veilige ontvangstmodus aan:

- 1 Druk in het startscherm op **Mijn instellingen** → **Apparaatinst.** → **Faxinstel.** → **Veilige ontv.**.
- 2 Selecteer **Aan** in de **Configuratie**.
- 3 Voer met het toetsenbord een wachtwoord van vier cijfers in.
- 4 Voer het wachtwoord opnieuw in en druk in het scherm op **Aanvinken** ().
- 5 Druk op het startpictogram () om terug te keren naar het startscherm.

Wanneer in de veilige ontvangstmodus een fax wordt ontvangen, slaat de printer deze in het geheugen op en verschijnt op de display **Veilige ontv.** om u te laten weten dat er een fax is opgeslagen.

Zo drukt u ontvangen faxberichten af:

- 1 Druk in het paneel op de knop **Taakstatus** ().
- 2 Druk in het scherm op **Mijn instellingen** → **Apparaatinst.** → **Taakbeheer.** → **Veilig ontvangen afdrukken**.
- 3 Voer het wachtwoord van vier cijfers in en druk in het scherm op **Start** ().
De faxen die in het geheugen zijn opgeslagen, worden afgedrukt.

Zo schakelt u de veilige ontvangstmodus uit:

- 1 Druk in het startscherm op **Mijn instellingen** → **Apparaatinst.** → **Faxinstel.** → **Veilige ontv.**.
- 2 Selecteer **Uit** in de **Configuratie**.
- 3 Voer het wachtwoord van vier cijfers in en druk op **OK**.
De modus wordt uitgeschakeld en alle in het geheugen opgeslagen faxen worden afgedrukt.
- 4 Druk op het startpictogram () om terug te keren naar het startscherm.

Geavanceerde faxinstellingen gebruiken

De printer beschikt over verschillende door de gebruiker te kiezen instellingsmogelijkheden voor het versturen of ontvangen van faxen. Dit zijn standaardinstellingen die u eventueel zelf kunt wijzigen. Druk de lijst van systeemgegevens af om te controleren hoe de opties momenteel zijn ingesteld. Informatie over het afdrucken van de lijst vindt u op "Rapporten".

Instellingen wijzigen

- 1 Druk in het startscherm op **Mijn instellingen** → **Apparaatinst.**
- 2 Selecteer **Faxinstel.**
- 3 Selecteer de gewenste faxinstelling.
- 4 Zodra de gewenste optie verschijnt, kiest u de gewenste status door op de pijl-links/rechts te drukken.
- 5 Druk op het startpictogram () om terug te keren naar het startscherm.

Opties voor geavanceerde faxinstellingen

Optie	Omschrijving
Naar ander nr.	<p>U kunt de printer zo instellen dat alle uitgaande faxberichten niet alleen naar de ingevoerde faxnummers worden verzonden, maar ook naar een opgegeven bestemming.</p> <p>Selecteer Uit om deze functie uit te schakelen</p> <p>Kies On (aan) om deze mogelijkheid aan te zetten. U kunt het nummer instellen van het externe faxapparaat waarnaar u alle faxen wilt doorsturen. U kunt doorsturen naar Fax(1), E-mail(20), Netwerkmapi of FTP(20). Het getal tussen "()" is het aantal voor registratie beschikbare nummers.</p>
Ontv. en doorst.	<p>U kunt de printer zo instellen dat hij faxen tijdens een bepaalde periode doorstuurt naar een ander faxnummer. Wanneer een fax door uw printer wordt ontvangen, wordt hij in het geheugen opgeslagen. Vervolgens kiest de printer het door u ingestelde faxnummer en verstuurt de fax.</p> <p>Selecteer Uit om deze functie uit te schakelen</p> <p>Kies On (aan) om deze mogelijkheid aan te zetten. U kunt het faxnummer instellen waarnaar de faxen worden doorgestuurd, en ook de begin- en eindtijd. U kunt bovendien inkomende faxen naar tot 25 faxnummers doorsturen. U kunt doorsturen naar Fax(1), E-mail(20), PC (1). Het getal tussen "()" is het aantal voor registratie beschikbare nummers.</p>

Optie	Omschrijving
Daluren	<p>U kunt de printer zo instellen dat hij uw faxen in het geheugen opslaat en ze op een welbepaald moment als de gesprekskosten laag zijn, verstuurt. Zie "Modus Gesprekskosten besparen (alleen beheerder)" voor meer informatie over het verzenden van faxberichten tijdens daluren.</p> <p>Selecteer Uit om deze functie uit te schakelen</p> <p>Kies On (aan) om deze mogelijkheid aan te zetten. U kunt de starttijd en -datum instellen; alsook de eindtijd en -datum voor de modus Gesprekskosten besparen.</p>
Inst. ong. fax	<p>Als u de functie voor de instelling van ongewenste faxnummers gebruikt, kan het systeem faxen van een ander apparaat weigeren. De nummers worden in het geheugen opgeslagen als ongewenste faxnummers. Deze functie is handig om ongewenste faxberichten te blokkeren.</p> <p>Selecteer Uit om deze functie uit te schakelen. Iedereen kan u een fax sturen.</p> <p>Selecteer Aan om deze functie in te schakelen. U kunt maximaal 10 ongewenste faxnummers aangeven. Na het opslaan van de nummers krijgt u van de ingevoerde apparaten geen faxen meer.</p>
Veilige ontv.	<p>U kunt voorkomen dat onbevoegde personen uw inkomende faxen kunnen bekijken.</p> <p>Zie "De Veilige ontvangstmodus gebruiken (alleen beheerder)" voor meer informatie over het instellen van deze modus.</p>
Kenget. kiezen	<p>U kunt een nummer van maximaal vijf cijfers instellen dat automatisch wordt gekozen voordat een faxnummer wordt gekozen. Dit nummer wordt gekozen alvorens een automatisch gekozen nummer wordt gekozen. Dit is handig om toegang te krijgen tot een PABX-centrale.</p>
Stempel ontvangen naam	<p>Met deze optie drukt de printer automatisch onderaan op elke pagina van een ontvangen document het paginanummer plus de datum en tijd van ontvangst af.</p> <p>Selecteer Uit om deze functie uit te schakelen</p> <p>Selecteer Aan om deze functie in te schakelen.</p>
ECM-modus	<p>De Foutcorrectiemodus (ECM) verbetert slechte lijnqualiteit en zorgt ervoor dat faxen vlot naar andere van ECM voorziene faxapparaten worden verstuurd. Wanneer de lijn slecht is, duurt het verzenden van faxberichten in de foutcorrectiemodus langer.</p> <p>Selecteer Uit om deze functie uit te schakelen</p> <p>Kies On (aan) om deze mogelijkheid aan te zetten.</p>

Optie	Omschrijving
Modemsnelheid	Hiermee kunt u de maximale modemsnelheid instellen als de telefoonlijn een hogere snelheid niet ondersteunt. U kunt 33,6, 28,8, 14,4, 12,0, 9,6 of 4,8 kbps kiezen.
Opn. na bels.	Hiermee kunt u opgeven hoe vaak het apparaat moet overgaan voordat een inkomende oproep wordt beantwoord.
Ontvangstmodus	Hiermee kunt u de standaardmodus voor het ontvangen van fax selecteren.
Tijd ts kiesp.	Hiermee kunt u het tijdsinterval instellen voor automatisch opnieuw kiezen.
Kiespoging	Hiermee kunt u het aantal kiespogingen instellen. Als u 0 invoert, zal het apparaat niet opnieuw kiezen.
Bericht bev.	Hiermee stelt u het apparaat in om een rapport te verzenden, ongeacht of the faxverzending geslaagd is of niet.
Autom. rapport	Een rapport met detailinformatie over de voorgaande 50 faxverbindingen, met datum en tijd. De beschikbare opties zijn Aan en Uit.
Aut. verklein.	Hiermee kunt u een binnenkomende fax automatisch verkleinen zodat de fax op het papier past dat in het apparaat is geplaatst.
Afdrukb. geb.	Hiermee kunt u instellen dat een bepaald gedeelte aan het einde van de ontvangen fax niet wordt afgedrukt.
Code ontvangen	Hiermee kunt u een fax ontvangen vanaf een telefoontoestel dat aangesloten is op de EXT-uitgang aan de achterkant van het apparaat. Als u de hoorn van het telefoontoestel neemt en faxtonen hoort, voert u de code in. De code is voorgeprogrammeerd op *9*.
DRPD-modus	Hiermee kan een gebruiker met één telefoonlijn verschillende telefoonnummers beantwoorden. U kunt het apparaat zo instellen dat verschillende belsignalen worden herkend voor de afzonderlijke nummers. Deze instelling is niet in alle landen beschikbaar.
Lade	U kunt de lade kiezen om de ontvangen fax af te drukken.
Print Duplex	U kunt het apparaat zo instellen dat ontvangen faxen dubbelzijdig worden afgedrukt. De beschikbare opties zijn Uit , Lange zijde en Korte zijde .
Wizard faxinstel.	Veelgebruikte functies zijn voor de gebruikers verzameld, zodat zij hun faxinstellingen eenvoudig kunnen configureren.

Een antwoordapparaat gebruiken

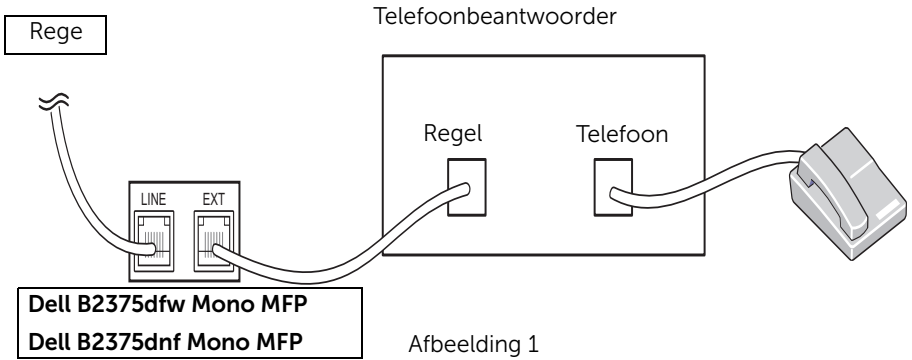

U kunt een telefoonbeantwoorder (TAD) direct aan de achterkant van de printer aansluiten zoals weergegeven in afbeelding 1.

Zet uw printer in de **Ant/Fax**-modus en stel het **Aantal keer overgaan** een cijfer hoger in dan voor de telefoonbeantwoorder.

- Wanneer de beantwoorder de oproep beantwoordt, controleert de printer deze en neemt de printer de lijn over wanneer een faxtoon wordt ontvangen. Daarna begint de printer met het ontvangen van de fax.
- Wanneer het antwoordapparaat uitgeschakeld is, gaat de printer automatisch na een vooraf ingesteld aantal belsignalen in Fax-modus over.
- Wanneer u de oproep beantwoordt en faxtonen hoort, zal de printer de fax beantwoorden indien u

Fax → **On Hook Dial** opent en drukt op **Start** (▶) en dan de ontvanger ophangt of de ontvangstcode *9* indrukt en inhaakt.

Een computermodem gebruiken

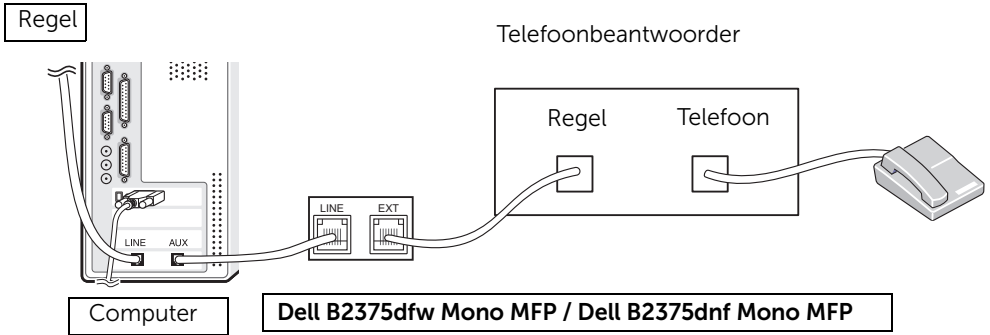

Afbeelding 2

Wanneer u uw computermodem voor het faxen of voor een inbelinternetverbinding wilt gebruiken, moet u de computermodem, zoals in afbeelding 2 getoond, direct aan de achterkant van de printer met de TAD verbinden.

- Zet uw printer in de **Ant/Fax**-modus en stel het **Aantal keer overgaan** een cijfer hoger in dan voor de telefoonbeantwoorder.
- Schakel de functie van de computermodem voor het ontvangen van faxen uit.
- Gebruik de computermodem niet wanneer de printer een fax ontvangt of verstuurt.
- Om via de computermodem te faxen, volgt u de instructies in de handleiding van uw computermodem en faxapplicatie.
- U kunt afbeeldingen vastleggen door de printer en Dell ScanDirect te gebruiken en ze met uw faxapplicatie via de computermodem versturen.

Mac

[Software voor Mac installeren](#)

[Afdrukken](#)

[Scannen](#)

[Draadloos netwerk instellen](#)

Uw printer ondersteunt Mac-systemen met een ingebouwde USB-interface of netwerkkaart. Als u een bestand afdrukt vanaf een Mac-computer, kunt u het PostScript-stuurprogramma gebruiken door het PPD-bestand te installeren.

Software voor Mac installeren

De cd Stuurprogramma's en documentatie die bij uw printer is geleverd, bevat het PPD-bestand waarmee u het PostScript-stuurprogramma voor afdrukken op een Mac-computer kunt gebruiken.

Controleer het volgende voordat u de printersoftware installeert:

Besturingssysteem	Vereisten		
	Processor	RAM	Vrije schijfruimte
Mac OS X 10.5	<ul style="list-style-type: none">• 867MHz of sneller Power PC G4/G5• Intel-processoren	512 MB (1 GB)	1 GB
Mac OS X 10.6	<ul style="list-style-type: none">• Intel-processoren	1 GB (2GB)	1 GB
Mac OS X 10.7 - 10.9	<ul style="list-style-type: none">• Intel-processoren	1 GB (2GB)	1 GB

Het printerstuurprogramma installeren

- 1 Controleer of de printer op uw computer is aangesloten en ingeschakeld is.
- 2 Plaats de meegeleverde software-cd in uw cd-romstation.
- 3 Dubbelklik op het **cd-rom-pictogram** dat op het bureaublad van uw Mac-computer wordt weergegeven.
 - Voor Mac OS X 10.8 dubbelklikt u op de cd-rom die wordt weergegeven in de **Finder**.
- 4 Dubbelklik op het pictogram **MAC_Installer** → **Installer OS X**.
- 5 Klik op **Continue**.
- 6 Lees de gebruiksrechtovereenkomst en klik op **Volgende**.
- 7 Klik op **Akkoord** als u akkoord gaat met de gebruiksrechtovereenkomst.
- 8 Klik op **Installeren**. Alle onderdelen die noodzakelijk zijn voor apparaatbewerkingen worden geïnstalleerd.
 - Als u klikt op **Aanpassen**, kunt u aangeven welke afzonderlijke onderdelen u wilt installeren.
- 9 Voer het wachtwoord in en klik op **OK**.

- 10 Selecteer **Met USB aangesloten printer** in het scherm **Type printerverbinding** en klik op **Ga door**.
- 11 Klik op de knop **Printer toevoegen** om uw printer te selecteren en deze aan je lijst met printers toe te voegen.
 - Als uw apparaat faxen ondersteunt, klikt u op de knop **Fax toevoegen** om uw fax te selecteren en toe te voegen aan uw lijst met faxen.
- 12 Nadat de installatie is voltooid, klikt u op **Sluiten**.

Het stuurprogramma van de printer opnieuw installeren

Als het printerstuurprogramma niet correct werkt, maakt u de installatie van het stuurprogramma ongedaan en installeert u het opnieuw.

- 1 Open de map **Toepassingen** → **Dell** → **Printersoftware deïnstalleren**.
- 2 Klik op **Ga door** om de printersoftware te deïnstalleren.
- 3 Selecteer het programma dat u wilt verwijderen en klik op **Installatie ongedaan maken**.
- 4 Voer het wachtwoord in en klik op **OK**.
- 5 Klik na het deïnstalleren op **Sluiten**.



OPMERKING: Als een apparaat al is toegevoegd, kunt u het verwijderen via **Printerconfiguratie** of **Afdrukken en faxen**.

Het stuurprogramma over het netwerk installeren

- 1 Controleer of de printer op uw computer is aangesloten en ingeschakeld is.
- 2 Plaats de meegeleverde software-cd in uw cd-romstation.
- 3 Dubbelklik op het **cd-rom-pictogram** dat op het bureaublad van uw Mac-computer wordt weergegeven.
 - Voor Mac OS X 10.8 dubbelklikt u op de cd-rom die wordt weergegeven in de **Finder**.
- 4 Dubbelklik op het pictogram **MAC_Installer** → **Installer OS X**.
- 5 Klik op **Continue**.
- 6 Lees de gebruiksrechtovereenkomst en klik op **Volgende**.
- 7 Klik op **Akkoord** als u akkoord gaat met de gebruiksrechtovereenkomst.
- 8 Klik op **Installeren**. Alle onderdelen die noodzakelijk zijn voor apparaatbewerkingen worden geïnstalleerd.
 - Als u klikt op **Aanpassen**, kunt u aangeven welke afzonderlijke onderdelen u wilt installeren.
- 9 Voer het wachtwoord in en klik op **OK**.

- 10 Selecteer **Op het netwerk aangesloten printer (bedraad of draadloos)** in het scherm **Type printerverbinding** en klik op **Ga door**.
- 11 Klik op de knop **Printer toevoegen** om uw printer te selecteren en deze aan je lijst met printers toe te voegen.
- 12 Klik op **IP** en selecteer **HP Jetdirect - Socket** in **Protocol**.
- 13 Typ het IP-adres van uw printer in het invoerveld **Adres**.
- 14 Typ de wachtrijnaam in het invoerveld **Wachtrij**. Als u de wachtrijnaam voor uw apparaatsserver niet kunt bepalen, probeert u eerst de standaardwachtrij.
- 15 Als de automatische selectiefunctie niet goed werkt, selecteert **Printersoftware selecteren** en uw apparaatnaam in **Druk af via**.
- 16 Klik op **Toevoegen**.
- 17 Nadat de installatie is voltooid, klikt u op **Sluiten**.

Afdrukken

Een document afdrukken

Als u afdrukt met een Mac, moet u in elke toepassing die u gebruikt de printersoftware-instelling controleren. Volg de onderstaande stappen om af te drukken vanaf een Mac.

- 1 Open het af te drukken document.
- 2 Open het menu **File** en klik op **Page Setup (Document Setup** in sommige toepassingen).
- 3 Kies het papierformaat, de afdrukstand, de schaal en andere opties, en klik op **OK**.
- 4 Open het menu **File** en klik op **Print**.
- 5 Kies het aantal exemplaren en geef aan welke pagina's u wilt afdrukken.
- 6 Klik op **Afdrukken**.

Afdrukinstellingen wijzigen

U kunt geavanceerde afdrukfuncties gebruiken voor uw printer.

Selecteer **Druk af** in het menu **Bestand** van uw Mac-toepassing.

Meerdere pagina's per vel afdrukken

U kunt meer dan één pagina afdrukken op één vel papier. Dit is een goedkope manier om conceptpagina's af te drukken.

- 1 Open een toepassing en selecteer **Print** in het menu **File**.
- 2 Selecteer **Lay-out** in de vervolgkeuzelijst **Richting**. Selecteer in de vervolgkeuzelijst **Pagina's per vel** het aantal pagina's dat u op één vel papier wilt afdrukken.
- 3 Kies de andere te gebruiken opties.
- 4 Klik op **Afdrukken**. Het apparaat drukt het gekozen aantal pagina's op één vel papier af.

Afdrukken op beide zijden van het papier

Voordat u dubbelzijdig afdrukt, moet u aangeven langs welke rand u de pagina's wilt inbinden. De bindopties zijn:

Long-Edge Binding: dit is de klassieke opmaak die bij het boekbinden wordt gebruikt.

Short-Edge Binding: deze optie wordt vaak gebruikt voor kalenders.



OPGELET: Als u meer dan 2 kopieën afdrukt, kunnen de eerste en de tweede kopie op hetzelfde vel papier worden afgedrukt. Vermijd op beide zijden van het papier af te drukken als u meer dan 1 kopie afdrukt.

- 1 Selecteer **Druk af** in het menu **Bestand** van uw Mac-toepassing.
- 2 Selecteer **Lay-out** in de vervolgkeuzelijst **Richting**.
- 3 Selecteer een bindrichting in de optie **Dubbelzijdig**.
- 4 Kies de andere te gebruiken opties.
- 5 Klik op **Print**. De printer drukt op beide zijden van het papier af.

Help gebruiken

Klik op het vraagteken in de linkeronderhoek van het venster en klik op het onderwerp waarover u meer wilt weten. Er verschijnt een pop-upvenster met informatie over de functie van die optie waarover het stuurprogramma beschikt.

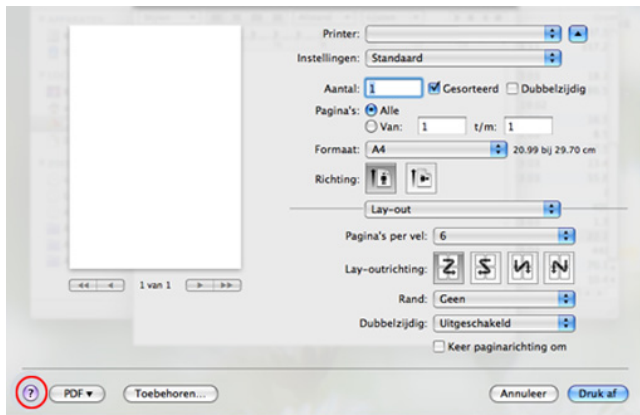

Scannen

U kunt documenten scannen met behulp van **Image Capture**. Het programma **Fotolader** maakt deel uit van het Mac-besturingssysteem.

- 1 Controleer of de printer op uw computer is aangesloten en ingeschakeld is.
- 2 Plaats een of meer documenten met de bedrukte zijde naar boven in de DADI.
OF

Plaats één document met de bedrukte zijde naar beneden op de glasplaat.

Zie "[Een origineel plaatsen](#)" voor informatie over het plaatsen van documenten.

- 3 Start **Programma's** en klik op **Fotolader**.



OPMERKING: Als het bericht **Er is geen apparaat voor het vastleggen van afbeeldingen aangesloten** verschijnt, maakt u de USB-kabel los en verbindt u hem opnieuw. Als het probleem blijft bestaan, raadpleegt u de hulpfunctie bij **Fotolader**.

- 4 Selecteer de gewenste optie.
- 5 Scan uw afbeelding en sla deze op.



OPMERKING: Als u niet kunt scannen met **Fotolader** moet u Mac OS opwaarderen tot de laatste versie.

Draadloos netwerk instellen

Toegangspunt via USB-kabel in Mac

Wat u nodig hebt

- Toegangspunt
- Netwerkcomputer
- Software-cd die bij het apparaat is geleverd
- Het apparaat met een daarop geïnstalleerd draadloos-netwerkkinterface
- USB-kabel.

- 1 Controleer of de USB-kabel op het apparaat is aangesloten.
- 2 Zet de computer, het toegangspunt en het apparaat aan.
- 3 Plaats de meegeleverde software-cd in het cd/dvd-station.
- 4 Dubbelklik op het cd-/dvd-pictogram op het bureaublad van uw Mac-computer.

- Voor Mac OS X 10.8 dubbelklikt u op de cd/dvd die wordt weergegeven in de Finder.

5 Dubbelklik in de map **MAC_Installer** op het pictogram → **Installer OS X**.

6 Klik op **Continue**.

7 Lees de gebruiksrechtovereenkomst en klik op **Volgende**.

8 Klik op **Akkoord** als u akkoord gaat met de gebruiksrechtovereenkomst.

9 Klik op **Installeer**. Alle onderdelen die noodzakelijk zijn voor apparaatbewerkingen worden geïnstalleerd.

Als u klikt op **Aanpassen**, kunt u aangeven welke afzonderlijke onderdelen u wilt installeren.

10 Voer het wachtwoord in en klik op **OK**.

11 Selecteer **Configuratie van draadloos netwerk** in het scherm **Type printerverbinding** en klik op Ga door.

12 Na de zoekactie toont het venster de draadloze netwerkapparaten. Selecteer de naam (SSID) van het toegangspunt dat u gebruikt en klik op **Next**.



OPMERKING: Als u de draadloze configuratie handmatig instelt, klikt u op **Geavanceerde instelling**.

- **Voer de naam van het draadloze netwerk in:** Typ de SSID van het gewenste toegangspunt (de SSID is hoofdlettergevoelig).
- **Werkingsmodus:** Selecteer **Infrastructuur**.
- **Verificatie:** selecteer een verificatietype.

Open systeem: er wordt geen verificatie gebruikt en codering wordt gebruikt als gegevensbeveiliging vereist is.

Gedeelde sleutel: verificatie wordt gebruikt. Een apparaat met de juiste WEP-sleutel heeft toegang tot het netwerk.

WPA Privé of WPA2 Privé: selecteer deze optie als u wilt dat de afdrukserver wordt geverifieerd op basis van een vooraf gedeelde WPA-sleutel. Hierbij wordt een gedeelde geheime sleutel gebruikt (de zogenaamde vooraf gedeelde wachtwoordzin), die handmatig wordt geconfigureerd op het toegangspunt en elk van de bijbehorende clients.

- **Codering:** Selecteer de codering (Geen, WEP64, WEP128, TKIP, AES, TKIP AES).
- **Netwerkwachtwoord:** Voer de sleutelwaarde van het Netwerkwachtwoord in.
- **Netwerkwachtwoord bevestigen:** Voer de sleutelwaarde van het Netwerkwachtwoord in.
- **WEP-sleutelindex:** Als u WEP-codering gebruikt, selecteert u de juiste WEP-sleutelindex:.

Als de beveiliging van het toegangspunt is ingeschakeld, verschijnt het beveiligingsvenster voor het draadloos netwerk.

- Met Dell Printer Manager kunt u Wi-Fi Direct opbouwen. Zie . "[De Dell Printer Manager gebruiken](#)"

- **Netwerkn naam (SSID):** De standaard netwerkn naam is de modelnaam en is maximaal 22 tekens lang (exclusief "Direct-xx-").
 - **Netwerkwachtwoord** is de numerieke reeks en tussen de 8 en 64 tekens lang.
- 13** Als de instellingen van het draadloze netwerk voltooid zijn, koppelt u de USB-kabel tussen de computer en de printer los.
- 14** Het instellen van het draadloze netwerk is voltooid. Nadat de installatie is voltooid, klikt u op **Sluit af**.
-  **OPMERKING:** Nadat de verbinding met het draadloze netwerk is gemaakt, moet u een apparaatstuurprogramma installeren om vanuit een toepassing te kunnen afdrucken. Zie . "[Software voor Mac installeren](#)"

Ad-hoc via USB-kabel in Mac

Als u geen toegangspunt hebt, kunt u de printer alsnog draadloos verbinden met uw computer door een draadloos ad-hocnetwerk in te stellen. Volg hiervoor de volgende eenvoudige stappen.

Wat u nodig hebt

- Netwerkcomputer
- Software-cd die bij het apparaat is geleverd
- Een apparaat met een daarop geïnstalleerde interface voor draadloze netwerken
- USB-kabel.

Ad-hocnetwerken op een Mac instellen

- 1** Controleer of het apparaat met uw netwerk is verbonden en ingeschakeld is.
- 2** Plaats de meegeleverde software-cd in het cd/dvd-station.
- 3** Dubbelklik op het cd-/dvd-pictogram op het bureaublad van uw Mac-computer.
 - Voor Mac OS X 10.8 dubbelklikt u op de cd/dvd die wordt weergegeven in de Finder.
- 4** Dubbelklik in de map **MAC_Installer** op het pictogram → **Installer OS X**.
- 5** Klik op **Continue**.
- 6** Lees de gebruiksrechtovereenkomst en klik op **Volgende**.
- 7** Klik op **Akkoord** als u akkoord gaat met de gebruiksrechtovereenkomst.
- 8** Klik op **Installeer**. Alle onderdelen die noodzakelijk zijn voor apparaatbewerkingen worden geïnstalleerd.

Als u klikt op **Aanpassen**, kunt u aangeven welke afzonderlijke onderdelen u wilt installeren.
- 9** Voer het wachtwoord in en klik op **OK**.

- 10** Selecteer **Configuratie van draadloos netwerk** in het scherm **Type printerverbinding** en klik op Ga door.
- 11** Er verschijnt een lijst met de draadloze netwerken die het apparaat heeft gevonden. Klik op de knop **Geavanceerde instellingen**.



OPMERKING:

- **Voer de naam van het draadloze netwerk in:** Typ de SSID van het gewenste toegangspunt (de SSID is hoofdlettergevoelig).
- **Werkingsmodus:** Selecteer Ad-hoc.
- **Kanaal:** Selecteer het kanaal (Auto-inst. of 2412 MHz tot 2467 MHz).
- **Verificatie:** selecteer een verificatietype.
Open systeem: er wordt geen verificatie gebruikt en codering wordt gebruikt als gegevensbeveiliging vereist is.
Gedeelde sleutel: verificatie wordt gebruikt. Een apparaat met de juiste WEP-sleutel heeft toegang tot het netwerk.
- **Codering:** Selecteer de codering (Geen, WEP64 of WEP128).
- **Netwerkwachtwoord:** Voer de sleutelwaarde van het Netwerkwachtwoord in.
- **Netwerkwachtwoord bevestigen:** Voer de sleutelwaarde van het Netwerkwachtwoord in.
- **WEP-sleutelindex:** Als u WEP-codering gebruikt, selecteert u de juiste WEP-sleutelindex:.

Het beveiligingsvenster voor het draadloze netwerk verschijnt als het ad-hocnetwerk een beveiligingsinstelling heeft.

Selecteer **Open systeem** of **Gedeelde sleutel** voor de verificatie en klik op **Next**.

- WEP (Wired Equivalent Privacy) is een beveiligingsprotocol dat ervoor zorgt dat onbevoegden geen toegang kunnen krijgen tot uw draadloze netwerk. Via WEP wordt het gegevensgedeelte van elk pakket dat via een draadloos netwerk wordt verzonden met een 64-bits of 128-bits WEP-coderingssleutel gecodeerd.
- 12** Er verschijnt een venster met de instellingen van het draadloze netwerk. Controleer de instellingen en klik op **Next**.



OPMERKING: Voordat u het IP-adres van de printer ingeeft, moet u de netwerkinstellingen van de computer weten. Als de netwerkconfiguratie van de computer ingesteld is op DHCP, moet ook het draadloze netwerk op DHCP ingesteld zijn. Zo ook als de netwerkconfiguratie van de computer ingesteld is Statisch, moet ook het draadloze netwerk op Statisch ingesteld zijn.

Als de computer is ingesteld op DHCP en u voor het draadloos netwerk de instelling Statisch wilt gebruiken, neemt u contact op met de netwerkbeheerder voor het statische IP-adres.

- **Voor de methode DHCP:**

Als de methode voor de toewijzing van IP-adressen DHCP is, controleert u of DHCP in het venster **Bevestiging van instelling van draadloos netwerk** wordt getoond. Indien Statisch wordt vermeld, klikt u op **TCP/IP wijzigen** om de toewijzingsmethode te wijzigen in **IP-adres automatisch ontvangen (DHCP)**.

- **Voor de methode Statisch**

Als de toewijzingsmethode voor het IP-adres Statisch is, controleert u of Statisch wordt vermeld in het venster **Bevestiging van instelling van draadloos netwerk**. Als DHCP wordt vermeld, klikt u op de knop **TCP/IP wijzigen** om het IP-adres en andere netwerkinstellingen van de printer in te voeren.

Voorbeeld:

Als de netwerkgegevens van de computer als volgt zijn:

- IP-adres: 169.254.133.42
- Subnetmasker. 255.255.0.0

Dan zijn de netwerkgegevens van de printer als volgt:

- IP-adres: 169.254.133.43
- Subnetmasker. 255.255.0.0 (gebruik het subnetmasker van de computer).
- Gateway: 169.254.133.1

- 13** Als het venster verschijnt dat aangeeft dat de verbinding met de netwerkkabel is bevestigd, verwijder dan de netwerkkabel en klik op **Volgende**.

Als de netwerkkabel is verbonden, kan de computer de printer mogelijk moeilijk vinden tijdens het configureren van het draadloze netwerk.

- 14** Er wordt verbinding met het draadloze netwerk gemaakt volgens de netwerkconfiguratie.

- 15** Het instellen van het draadloze netwerk is voltooid. Nadat de installatie is voltooid, klikt u op **Afsluiten**.



OPMERKING: Nadat de verbinding met het draadloze netwerk is gemaakt, moet u een apparaatstuurprogramma installeren om vanuit een toepassing te kunnen afdrucken. Zie . "[Het printerstuurprogramma installeren](#)"

Linux

[Aan de slag](#)

[Het MFP-stuurprogramma installeren](#)

[Het stuurprogramma over het netwerk installeren](#)

[Een document afdrukken](#)

[Bestanden afdrukken](#)

[Een document scannen](#)

Aan de slag

Op de meegeleverde cd Stuurprogramma's en documentatie vindt u het stuurprogrammapakket voor de Dell MFP voor het gebruik van de printer met een Linux-computer.

Het stuurprogrammapakket voor de Dell MFP bevat printer- en scannerstuurprogramma's, waarmee u documenten kunt afdrukken en afbeeldingen kunt scannen. Het pakket biedt eveneens krachtige software om uw printer te configureren en de gescande documenten verder te bewerken.

Nadat het stuurprogramma op uw Linux-systeem is geïnstalleerd, kunt u aan de hand van het stuurprogrammapakket een aantal MFP-toestellen via de USB-poort beheren.

Het pakket met MFP-stuurprogramma's wordt geleverd met een intelligent en flexibel installatieprogramma. U hoeft geen bijkomende onderdelen te zoeken die voor de MFP-software nodig zouden zijn: alle vereiste toepassingen worden naar uw systeem gekopieerd en automatisch geïnstalleerd. Dit is mogelijk op een groot aantal van de populairste Linux-distributies.

Het MFP-stuurprogramma installeren

Systemeisen

Ondersteunde besturingssystemen

- RedHat® Enterprise Linux WS 4, 5, 6 (32/ 64 bit)
- Fedora 5, 6, 7, 8, 9, 10, 11, 12, 13, 14, 15 (32-/64-bit)
- SuSE Linux Enterprise Desktop 10, 11 (32/ 64 bit)
- OpenSuSE® 10.2, 10.3, 11.0, 11.1, 11.2, 11.3, 11.4 (32/ 64 bit)
- Mandriva 2007, 2008, 2009, 2009.1, 2010 (32/64 bits)
- Ubuntu 6.06, 6.10, 7.04, 7.10, 8.04, 8.10, 9.04, 9.10, 10.04, 10.10, 11.04 (32-/64-bit)
- SuSE Linux Enterprise Desktop 10, 11 (32/64 bits)
- Debian 4.0, 5.0, 6.0 (32/64 bits)

Aanbevolen hardware

- Pentium IV 2,4GHz (Intel Core™2)
- 512 MB (1 GB)
- 1 GB (2 GB)

Het MFP-stuurprogramma installeren

- 1 Controleer of de printer op uw computer is aangesloten en ingeschakeld is.
 - 2 Wanneer het venster **Administrator Login** verschijnt, typt u "root" in het veld **Login** en voert u het systeemwachtwoord in.
-  **OPMERKING:** U moet zich aanmelden als een supergebruiker (root) om de printersoftware te installeren. Als u geen supergebruiker bent, neemt u contact op met uw systeembeheerder.
- 3 Download het pakket Unified Linux Driver van de Dell-website.
 - 4 Klik met de rechtermuisknop op het **Unified Linux Driver**-pakket en pak het uit.
 - 5 Dubbelklik op **cdroot** → **autorun**.
 - 6 Klik op **Next** zodra het welkomsscherm verschijnt.
 - 7 Zodra de installatie is voltooid, klikt u op **Finish**.

Het installatieprogramma heeft het pictogram Unified Driver Configurator op het bureaublad geplaatst en de groep Unified Driver aan het systeemmenu toegevoegd. Als u problemen ondervindt, raadpleegt u de schermhulp die u kunt openen via het systeemmenu of vanuit het stuurprogramma-pakket van Windows-toepassingen, zoals **Unified Driver Configurator** of **Image Manager**.

Het MFP-stuurprogramma opnieuw installeren

Als het printerstuurprogramma niet correct werkt, maakt u de installatie van het stuurprogramma ongedaan en installeert u het opnieuw.

- 1 Controleer of de printer op uw computer is aangesloten en ingeschakeld is.
- 2 Wanneer het venster **Administrator Login** verschijnt, typt u "root" in het veld **Login** en voert u het systeemwachtwoord in. U moet zich aanmelden als supergebruiker (root) om de installatie van het printerstuurprogramma ongedaan te maken. Als u geen supergebruiker bent, neemt u contact op met uw systeembeheerder.
- 3 Open het terminalprogramma. Wanneer het venster Terminal verschijnt, typt u het volgende:
 - [root@localhost root]#cd /opt/DELL/mfp/uninstall/
[root@localhost uninstall]#./uninstall.sh
- 4 Klik op **Volgende**.
- 5 Klik op **Voltooien**.

Het stuurprogramma over het netwerk installeren

U moet Linux-softwarepakketten downloaden van de website van Dell om de printersoftware te installeren (<http://www.dell.com> → zoek uw product → Ondersteuning of Downloads).

Het Linux-stuurprogramma installeren en een netwerkprinter toevoegen

- 1 Controleer of het apparaat met uw netwerk is verbonden en ingeschakeld is. Het IP-adres van uw apparaat moet ook zijn ingesteld.
- 2 Download het pakket Unified Linux Driver van de Dell-website.
- 3 Pak het Unified Linux Driver-pakket uit en open de nieuwe map.
- 4 Dubbelklik op **cdroot** → **autorun**.
- 5 Het installervenster van Dell opent. Klik op **Volgende**.
- 6 Het venster "Add printer wizard" gaat open. Klik op **Volgende**.
- 7 Selecteer Netwerkprinter en klik op de knop **Search**.
- 8 Het IP-adres en de modelnaam worden weergegeven in de lijst.
- 9 Selecteer uw apparaat en klik op **Next**.
- 10 Voer de beschrijving van de printer in en klik op **Next**.
- 11 Klik op **Finish** nadat het apparaat is toegevoegd.
- 12 Nadat de installatie is voltooid, klikt u op **Finish**.

Een netwerkprinter toevoegen

- 1 Dubbelklik op **Unified Driver Configurator**.
- 2 Klik op **Add Printer**.
- 3 Het venster van **wizard Printer toevoegen** wordt geopend. Klik op **Volgende**.
- 4 Selecteer **Network printer** en klik op de knop **Search**.
- 5 Het IP-adres en de modelnaam van de printer verschijnen in de lijst.
- 6 Selecteer uw apparaat en klik op **Next**.
- 7 Voer de beschrijving van de printer in en klik op **Next**.
- 8 Klik op **Finish** nadat het apparaat is toegevoegd.

De Unified Driver Configurator gebruiken

Unified Driver Configurator is een hulpprogramma dat hoofdzakelijk bestemd is voor de configuratie van apparaten. U moet Unified Linux Driver installeren om **Unified Driver Configurator** te kunnen gebruiken, zie "Het MFP-stuurprogramma installeren".

Na de installatie van het MFP-stuurprogramma wordt het pictogram **Unified Driver Configurator** automatisch op het bureaublad geplaatst.

Unified Driver Configurator openen

- 1 Dubbelklik op **Unified Driver Configurator** op uw bureaublad.
U kunt ook op het pictogram van het startmenu klikken en achtereenvolgens **DELL Unified Driver** en **DELL Unified Driver Configurator** selecteren.
- 2 Klik op de knoppen links om het overeenkomstige configuratievenster te openen.

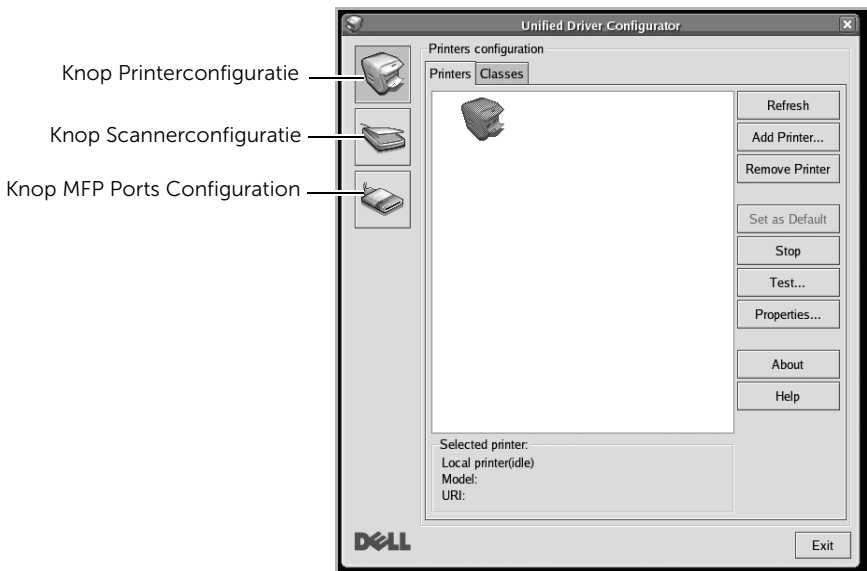

Klik op **Help** voor helpaanwijzingen op het scherm.

- 3 Breng de wijzigingen aan in de configuratie en klik op **Exit** om **Unified Driver Configurator** te sluiten.

Configuratie van de printer

Printers configuration bestaat uit twee tabbladen: **Printers** en **Classes**.

Het tabblad Printers

Klik op het pictogram van de printer links in het venster **Unified Driver Configurator** voor een overzicht van de printers die voor het systeem zijn geconfigureerd.

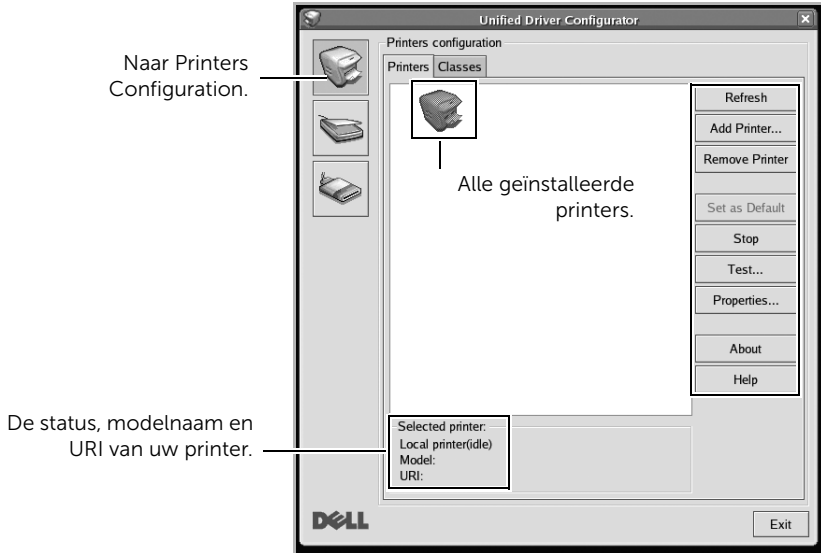

In het venster vindt u de volgende knoppen:

- **Refresh** (vernieuwen): de lijst met beschikbare printers vernieuwen.
- **Add Printer** (printer toevoegen): een nieuwe printer toevoegen.
- **Remove Printer** (printer verwijderen): de geselecteerde printer verwijderen.
- **Set as Default** (als standaardwaarde instellen): de huidige printer instellen als standaardprinter.
- **Stop/Start**: Hiermee kunt u het apparaat stoppen/starten.
- **Test**: een testpagina afdrukken om te controleren of de printer goed werkt.
- **Properties** (eigenschappen): hiermee kunt u de printereigenschappen weergeven en wijzigen. Voor meer informatie zie "[Een document afdrukken](#)".

Het tabblad Klassen

Op het tabblad **Classes** wordt een lijst met beschikbare printerklassen weergegeven.

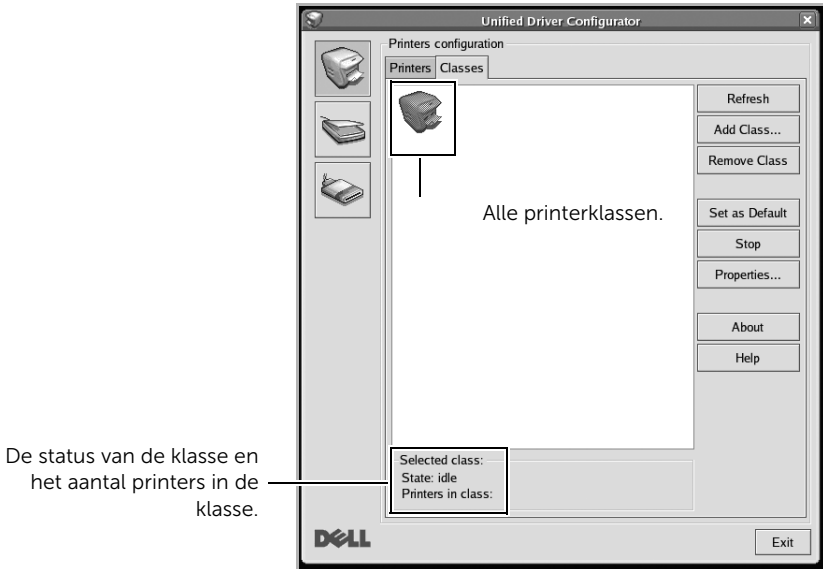

- **Refresh** (vernieuwen): vernieuwt de lijst met klassen.
- **Add Class...**: Een nieuwe printerklasse toevoegen.
- **Remove Class**: De geselecteerde printerklasse verwijderen.

MFP Ports Configuration

In dit venster kunt u de lijst met beschikbare MFP-poorten weergeven, de status van elke poort controleren en een poort vrijgeven die bezet wordt door een afgebroken taak.

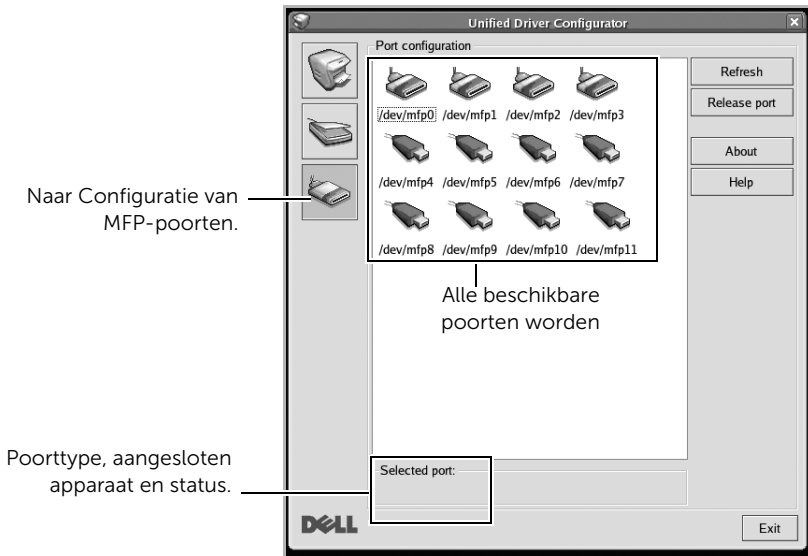

- **Refresh** (vernieuwen): hiermee vernieuwt u de lijst met beschikbare poorten.
- **Release port**: Hiermee kunt u geselecteerde poort vrijgeven.

Poorten tussen printers en scanners delen

De printer kan via de parallelle poort of USB-poort met een hostcomputer worden verbonden. Omdat het MFP-apparaat uit meer dan één apparaat bestaat (printer en scanner), moet de toegang van 'gebruikers'-toepassingen tot deze apparaten via één I/O-poort goed worden geregeld.

Het stuurprogrammapakket voor de Dell MFP biedt een gepast poortdelingsmechanisme dat door de printer- en scannerstuurprogramma's van Dell wordt gebruikt. De stuurprogramma's benaderen de apparaten via zogenaamde MFP-poorten. De huidige status van een MFP-poort wordt weergegeven in het venster MFP Ports Configuration. Door het delen van poorten voorkomt u dat u een functioneel blok van het MFP-apparaat benadert terwijl een ander blok in gebruik is.

Wij raden u ten zeerste aan **Unified Driver Configurator** te gebruiken als u een nieuwe MFP-printer op uw systeem configureert. In dat geval wordt u gevraagd een I/O-poort voor het nieuwe apparaat te kiezen. Met deze keuze stelt u de meest geschikte configuratie in voor de MFP-functionaliteit. Voor MFP-scanners worden de I/O-poorten automatisch gekozen door de scannerstuurprogramma's, zodat de juiste instellingen standaard worden toegepast.

Een document afdrukken

Afdrukken vanuit een toepassing

Vanuit een groot aantal Linux-toepassingen kunt u afdrukken met Common UNIX Printing System (CUPS). U kunt vanuit al deze toepassingen met uw printer afdrukken.

- 1 Open het af te drukken document.
- 2 Open het menu **File** en klik op **Page Setup (Print Setup)** voor een aantal toepassingen).
- 3 Selecteer papierformaat en afdrukstand en zorg ervoor dat uw apparaat is geselecteerd. Klik op **Toepassen**.
- 4 Open het menu **File** en klik op **File**.
- 5 Selecteer het apparaat waarmee u wilt afdrukken.
- 6 Kies het aantal exemplaren en geef aan welke pagina's u wilt afdrukken.
- 7 Wijzig indien nodig andere afdrukopties in elk tabblad.
- 8 Klik op **Afdrukken**.

Bestanden afdrukken

U kunt tekst- afbeeldings- of PDF-bestanden afdrukken op dit apparaat door de standaard-CUPS-methode direct vanaf de opdrachtregel toe te passen. Met het CUPS LP- of LPR-hulpprogramma

kunt u dat doen. U kunt deze bestanden afdrukken met de onderstaande opdrachtnotatie.

```
"lp -d <printernaam> -o <optie> <bestandsnaam>"
```

Raadpleeg de man-pagina voor lp of lpr op uw systeem voor meer informatie.

Printereigenschappen configureren

In **Printer Properties** dat u kunt openen in het venster **Printers configuration** kunt u de verschillende eigenschappen van uw printer wijzigen.

1 Open **Unified Driver Configurator**.

Ga indien nodig naar het venster Printers configuration.

2 Selecteer uw printer in de lijst met beschikbare printers en klik op **Properties**.

3 Het venster **Printer Properties** wordt geopend.

Dit venster bestaat uit de volgende vijf tabbladen:

- **General:** hiermee kunt u de locatie en naam van de printer wijzigen. De naam die u op dit tabblad invoert, wordt weergegeven in de printerlijst van het venster Printers configuration.
- **Connection:** hiermee kunt u een andere poort bekijken of selecteren. Als u de printerpoort wijzigt van USB in parallel of omgekeerd terwijl de printer in gebruik is, moet u de configuratie van de printerpoort op dit tabblad wijzigen.
- **Stuurprogramma:** hiermee kunt u een ander printerstuurprogramma bekijken of selecteren. Klik op **Options** als u de standaardopties van het apparaat wilt instellen.
- **Taken:** de lijst met afdruktaken weergeven. Klik op **Cancel job** om de geselecteerde taak te annuleren. Schakel het selectievakje **Show completed jobs** in om voltooide taken in de lijst op te nemen.
- **Classes:** toont de klasse waarin de printer zich bevindt. Klik op **Add to Class** om de printer aan een specifieke klasse toe te voegen of klik op **Remove from Class** om de printer uit de gekozen klasse te verwijderen.

4 Klik op **OK** om de wijzigingen toe te passen en sluit het venster **Printer Properties**.

Een document scannen

- 1 Controleer of de printer op uw computer is aangesloten en ingeschakeld is.
- 2 Dubbelklik op **Unified Driver Configurator** op het bureaublad.
- 3 Klik op de knop  om over te schakelen naar **Scanners Configuration**.
- 4 Selecteer de scanner in de lijst.

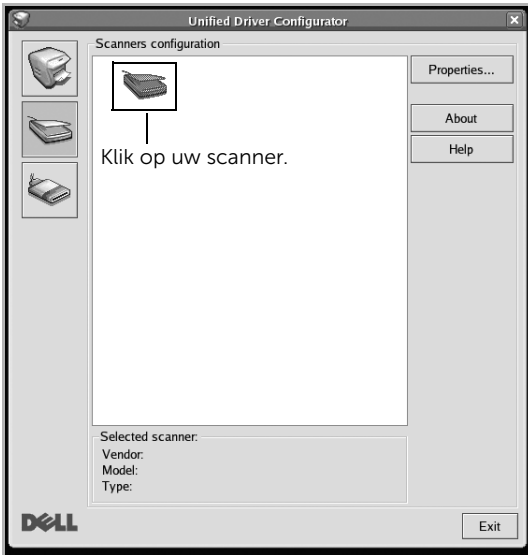

- 5 Klik op **Properties**.
- 6 Plaats het te scannen document met de voorzijde naar boven in de DADI of met de voorzijde naar beneden op de glasplaat.
- 7 Klik in het venster **Scanner Properties** op **Preview**.

- 8 Het document wordt gescand en er verschijnt een voorbeeld van de afbeelding in het **Preview Pane**.

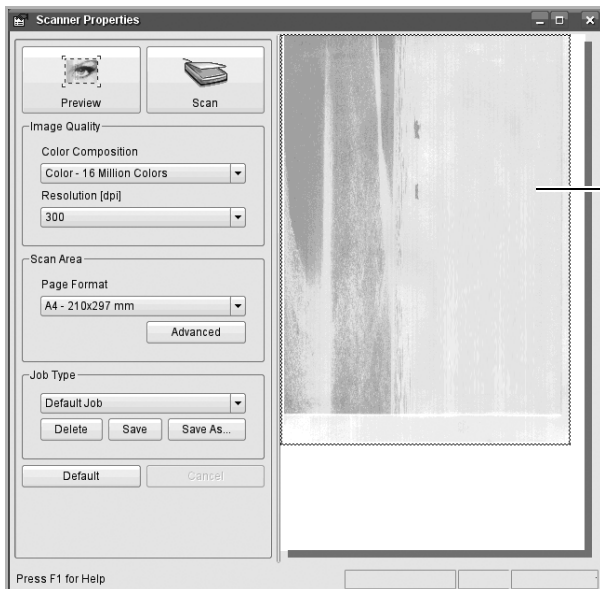

Sleep met de muisaanwijzer over het gedeelte dat u wilt scannen.

- 9 Sleep met de muisaanwijzer over het gedeelte dat u wilt scannen in het **Preview Pane**.
- 10 Selecteer de gewenste optie.
- 11 Scan uw afbeelding en sla deze op.



OPMERKING: U kunt uw scaninstellingen opslaan en toevoegen aan de vervolgkeuzelijst **Job Type** zodat u de instellingen opnieuw kunt gebruiken.

Een afbeelding bewerken met Image Manager

In het venster **Image Manager** vindt u menu-opdrachten en knoppen voor het bewerken van gescande afbeeldingen.

Met deze knoppen
bewerkt u de
afbeelding.



Unix

Installeren van een stuurprogramma over het netwerk

De installatie van het printerstuurprogramma ongedaan maken

De printer instellen

Een document afdrukken

Printerinstellingen wijzigen

 **OPMERKING:** De commando's zijn gemarkeerd met "" . Wanneer u de commando's invoert, moet u geen "" typen.

Om het UNIX-printerstuurprogramma te gebruiken moet u eerst het UNIX-printerstuurprogrammapakket installeren en vervolgens de printer instellen.

Installeren van een stuurprogramma over het netwerk

Om het UNIX-printerstuurprogramma te gebruiken moet u eerst het UNIX-printerstuurprogrammapakket installeren en vervolgens de printer instellen.

Systeemeisen

Ondersteunde besturingssystemen

- Sun Solaris 9, 10, 11 (x86, SPARC)
- HP-UX 11.0, 11i v1, 11i v2, 11i v3 (PA-RISC, Itanium)
- IBM AIX 5.1, 5.2, 5.3, 5.4, 6.1, 7.1 (PowerPC)

Vrije schijfruimte

1 GB (2 GB)

Het Unix-stuurprogramma installeren en een netwerkprinter toevoegen

De installatieprocedure is identiek voor alle varianten van het bovengenoemde UNIX-besturingssysteem.

- 1 Download het UNIX-stuurprogrammapakket van de Dell-website en pak het uit op uw computer.
- 2 Zorg dat u machtigingen voor de hoofdmap heeft.
"su -"
- 3 Kopieer het juiste stuurprogrammabestand naar de UNIX-computer.
- 4 Pak het UNIX-printerstuurprogrammabestand uit.
Op IBM AIX gebruikt u bijvoorbeeld de volgende commando's.
"gzip -d < voer de pakketnaam in | tar xf -"
- 5 Ga naar de uitgepakte map.

6 Voer het installatiescript uit.

`./install -i`

install is het installatiescriptbestand dat wordt gebruikt om het UNIX-printerstuurprogramma te installeren/deïnstalleren.

Gebruik de opdracht "**chmod 755 install**" om de uitvoering van het installatiescript te machtigen.

7 Voer de opdracht `./install -c` uit om de installatieresultaten te controleren.

8 Voer "**installprinter**" uit vanaf de opdrachtregel. Hiermee wordt het venster van de wizard Printer toevoegen geopend. Stel in dit venster de printer op de volgende manier in:

- In sommige UNIX-besturingssystemen, zoals Solaris 10, zijn zojuist toegevoegde printers mogelijk niet ingeschakeld en/of kunnen geen taken ontvangen. In dat geval moet u de volgende twee opdrachten uitvoeren in de root-terminal:

`"accept <printer_name>"`

`"enable <printer_name>"`

De installatie van het printerstuurprogramma ongedaan maken

Het hulpprogramma moet gebruikt worden om de geïnstalleerde printer uit het systeem te verwijderen.

- a Voer de opdracht "**uninstallprinter**" uit vanaf de terminal. Hierdoor wordt **Uninstall Printer Wizard** geopend. De geïnstalleerde printers verschijnen in de vervolgkeuzelijst.
- b Selecteer de printer die u wilt verwijderen.
- c Klik op **Delete** om de printer uit het systeem te verwijderen.
- d Voer de opdracht `./install -d` uit om de installatie van het volledige pakket ongedaan te maken.
- e Voer de opdracht `./install -c` uit om de resultaten van de deïnstallatie te controleren.

Gebruik de opdracht `./install -i` om de binaire gegevens opnieuw te installeren.

De printer instellen

Voer "installprinter" uit vanaf de opdrachtregel om de printer toe te voegen aan uw UNIX-systeem. Hiermee wordt het venster van de wizard Printer toevoegen geopend. Stel in dit venster de printer op de volgende manier in:

- 1 Typ de naam van de printer.
- 2 Selecteer het juiste printermodel uit de lijst van modellen.
- 3 Voer een beschrijving in voor het type van uw printer in het veld **Type**. Dit is optioneel.
- 4 Geef in het veld **Description** een beschrijving van de printer op. Dit is optioneel.
- 5 Geef in het veld **Location** een beschrijving van de printer op.
- 6 Typ het IP-adres of de DNS-naam van de printer in het tekstvak **Device** voor netwerkprinters. Op IBM AIX met **jetdirect Queue type** kunt u alleen de DNS-naam invoeren. U kunt geen numeriek IP-adres invoeren.
- 7 **Queue type** toont de verbinding als **lpd** of **jetdirect** in de overeenkomstige keuzelijst. Op Sun Solaris OS is bovendien een **usb** type beschikbaar.
- 8 Selecteer **Copies** om het aantal exemplaren in te stellen.
- 9 Schakel de optie **Collate** in om exemplaren gesorteerd af te drukken.
- 10 Schakel de optie **Reverse Order** in om exemplaren in omgekeerde volgorde af te drukken.
- 11 Schakel de optie **Make Default** in om deze printer in te stellen als standaardprinter.
- 12 Klik op **OK** om de printer toe te voegen.
- 13 Selecteer de gewenste optie.
- 14 Scan uw afbeelding en sla deze op.



OPMERKING: U kunt uw scaninstellingen opslaan en toevoegen aan de vervolkeuzelijst **Job Type** zodat u de instellingen opnieuw kunt gebruiken.

Een document afdrukken

Kies na de installatie van de printer een afbeelding, tekst of PS-bestand om af te drukken.

- 1 Voer de opdracht "**printui <file_name_to_print>**" uit.

U wilt bijvoorbeeld "**document1**" afdrukken.

printui document1

Hiermee wordt **Print Job Manager** van het UNIX-printerstuurprogramma geopend waarin de gebruiker verschillende afdrুকopties kan instellen.

- 2 Selecteer een printer die reeds is toegevoegd.
- 3 Selecteer de afdrুকopties uit het venster, zoals **Page Selection**.
- 4 Selecteer in **Aantal exemplaren** hoeveel exemplaren u nodig hebt.



OPMERKING: Druk op **Eigenschappen** om gebruik te maken van de printerfuncties die uw printerstuurprogramma biedt.

- 5 Druk op **OK** om te beginnen met de afdrुكاak.

Printerinstellingen wijzigen

Het UNIX-printerstuurprogramma **Print Job Manager** waarin de gebruiker verschillende afdrुकopties kan selecteren in printer **Eigenschappen**.

De volgende sneltoetsen kunnen worden gebruikt: "H" voor **Help**, "O" voor **OK**, "A" voor **Apply** en "C" voor **Cancel**.

Het tabblad General

- **Papierformaat:** Hiermee kunt u naar eigen keuze het papierformaat instellen op A4, Letter of andere papierformaten.
- **Type papier:** hiermee kiest u het type papier. Beschikbare opties uit de keuzelijst zijn: **Printer Default**, **Plain** en **Thick**.
- **Papierinvoer:** Kiest uit welke lade het papier gehaald moet worden. De standaardinstelling is **Auto Selection**.
- **Afdrukstand:** hiermee selecteert u de richting waarin informatie wordt afgedrukt op een pagina.
- **Dubbelzijdig:** hiermee worden beide zijden van het papier bedrukt om papier te besparen.



OPMERKING: Afhankelijk van het model is automatisch/handmatig dubbelzijdig afdrukken mogelijk niet beschikbaar. Als alternatief kunt u het lpr-afdruksysteem of andere programma's gebruiken voor het afdrukken van even en oneven pagina's.

- **Multiple pages:** Hiermee worden meerdere pagina's afgedrukt op één vel papier.
- **Page Border:** Hiermee kunt een van de randstijlen kiezen (bv.: **Single-line hairline**, **Double-line hairline**).

Het tabblad Image

Op dit tabblad kunt u de helderheid, resolutie of de positie van een afbeelding op uw document wijzigen.

Het tabblad Tekst

Stel de tekenafstand, regelafstand of de kolommen op de afdruk in.

Het tabblad Marges

Stel de tekenafstand, regelafstand of de kolommen op de afdruk in.

- **Marges gebruiken:** Hiermee stelt u de marges van het document in. De marges zijn standaard uitgeschakeld. De gebruiker kan de marges instellen door de waarde in de respectieve velden aan te passen. Standaard worden deze waarden bepaald door het geselecteerde papierformaat.
- **Eenheid:** Hiermee kunt u de eenheden wijzigen in points, inches of centimeters.

Het tabblad Printerspecifieke instellingen

Selecteer verschillende opties in de **JCL** en **General** frames om verschillende instellingen aan te passen. Deze opties zijn specifiek voor de printer en afhankelijk van het PPD-bestand.

Onderhoud

De printer-NVRAM wissen

Een back-up maken van uw gegevens

De printer reinigen

De tonercassette onderhouden

Vervangingsonderdelen

Verbruiksartikelen bestellen

De printer-NVRAM wissen



OPGELET: Controleer of alle faxtaken zijn voltooid voor u het geheugen wist, anders worden deze taken ook gewist.

U kunt kiezen welke in het geheugen opgeslagen informatie u wilt wissen.

- 1 Druk in het startscherm op **Mijn instellingen** → **Apparaatinst.**
- 2 Blader omlaag om **Opties herstellen** te selecteren.
- 3 Blijf bladeren tot u het item ziet dat u wilt verwijderen.
 - **Printerinstelling:** wist alle gegevens die in het geheugen zijn opgeslagen en herstelt alle standaardinstellingen.
 - **Papierinstel.:** voor alle papierinstellingen de fabrieksinstellingen herstellen.
 - **Gedrag van lade:** hiermee herstelt u de fabrieksinstellingen voor alle opties van Gedrag van lade.
 - **Standaardwaarden voor kopiëren:** Herstelt alle standaard kopieeropties.
 - **Standaardwaarden voor faxen:** Stelt alle faxinstellingen opnieuw in op de standaardinstellingen.
 - **Standaardwaarden voor e-mail & fax:** Stelt alle e-mail- & faxinstellingen opnieuw in op de standaardinstellingen.
 - **Standaardwaarden voor Google Drive-toegang:** hiermee herstelt u de fabrieksinstellingen voor alle opties van Google Drive.
 - **Standaardwaarden voor Mijn agenda:** hiermee herstelt u de fabrieksinstellingen voor alle opties van Mijn agenda.
 - **Standaardwaarden voor Naar SharePoint Online scannen :** hiermee herstelt u de fabrieksinstellingen voor alle opties van Naar SharePoint Online scannen.
 - **Standaardwaarden voor Mijn formulieren:** hiermee herstelt u de fabrieksinstellingen voor alle opties van Mijn formulieren.
 - **Standaardwaarden voor Mijn bestanden:** hiermee herstelt u de fabrieksinstellingen voor alle opties van Mijn bestanden.
 - **Rapport Uitgaande fax:** Hiermee wist u alle records van uw Rapport Uitgaande fax.
 - **Rapport Binnenkomende fax:** Hiermee wist u alle records van uw Rapport Binnenkomende fax.
 - **Rapport verzonden e-mails:** Wist alle records van uw verzonden e-mails.
- 4 Druk in het scherm op **Start** (▶).
Het geselecteerde geheugen wordt gewist.
- 5 Druk op het startpictogram (🏠) om terug te keren naar het startscherm.

Een back-up maken van uw gegevens

Gegevens kunnen per ongeluk uit het geheugen van de printer worden gewist door een stroomonderbreking of een opslagfout. Een back-up helpt u met de bescherming van e-mail-/faxlijstitems en systeeminstellingen door ze op te slaan als back-upbestanden op een USB-memorystick.



OPMERKING: Telefoonlijsten kunt u opslaan in de bestandsindeling CSV. Op deze manier kunt u de telefoonlijst op uw computer controleren of wijzigen.

Back-up van gegevens

- 1 Steek de USB-memorystick in het USB-geheugenslot van de printer.
- 2 Druk op **Exporteren**.
- 3 Druk op de optie waarvan u een back-up wilt maken.
Selecteer optie : Adresboek, Gegevens instellen.
- 4 Druk in het scherm op **Start** (▶).
Daarna op **OK**, dan worden de gegevens als back-up op de USB-memorystick opgeslagen.
- 5 Druk op het startpictogram (🏠) om terug te keren naar het startscherm.

Gegevens terugzetten

- 1 Steek de USB-memorystick in het USB-geheugenslot van de printer.
- 2 Druk op **Importeren**.
- 3 Druk op de optie die u wilt terugzetten.
- 4 Druk in het scherm op **Start** (▶).
Daarna op **OK**, dan worden de gegevens opnieuw ingesteld.
- 5 Druk op het startpictogram (🏠) om terug te keren naar het startscherm.

De printer reinigen

Volg, om de afdrukkwaliteit te behouden, onderstaande reinigingsinstructies elke keer dat u de tonercassette vervangt of wanneer er problemen met de afdrukkwaliteit zijn.

 **OPMERKING:** Raak de transportrol onder de tonercassette niet aan, wanneer u de printer aan de binnenzijde reinigt. Vet van uw vingers kan problemen met de afdrukkwaliteit veroorzaken.

 **OPGELET:** Ontvettingsmiddelen die alcohol of andere sterke substanties bevatten, kunnen de printerkast doen verkleuren of barsten.

De printer aan de buitenzijde reinigen

Reinig de printerbehuizing met een zachte, licht vochtige, niet-pluizende doek. Zorg dat er geen water op of in de printer druipt.

De printer aan de binnenzijde reinigen

Papier, toner en stofdeeltjes kunnen zich ophopen binnenin de printer en problemen met de printkwaliteit veroorzaken, bijvoorbeeld vegen of tonervlekken. Maak de printer aan de binnenzijde schoon om deze problemen te vermijden.

- 1 Zet de printer uit en trek de stekker uit het stopcontact. Wacht geruime tijd om de printer af te laten koelen.
- 2 Open de voorklep en trek de tonercassettes recht eruit. Plaats de tonercassette op een schoon, horizontaal oppervlak.

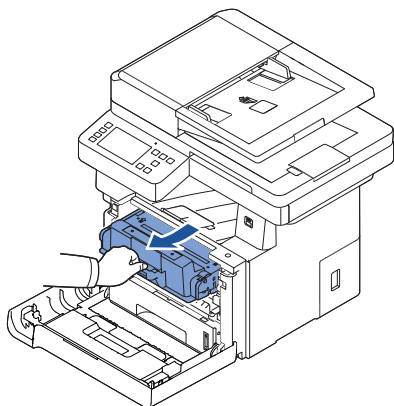

 **OPGELET:** Om beschadiging te voorkomen, mag u de tonercassette niet langer dan enkele minuten blootstellen aan licht.

 **OPGELET:** Raak de groene onderzijde van de tonercassette niet aan. Neem de cassette vast bij de handgreep om te vermijden dat u de onderkant aanraakt.

- 3 Verwijder met een droge, niet-pluizende doek eventueel stof en gemorste toner in en rond de ruimte voor de tonercartridge.

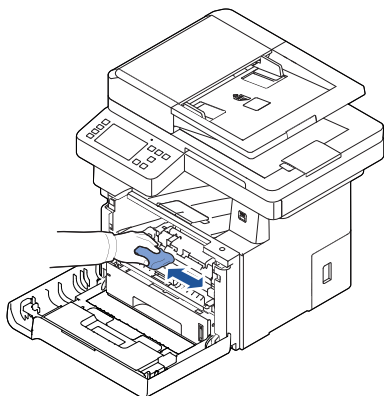

! **OPGELET:** Raak de transportrol binnenin de printer niet aan. Vet van uw vingers kan problemen met de afdrukkwaliteit veroorzaken.

- 4 Steek de tonercassette er opnieuw in en sluit de voorklep.
- 5 Sluit het netsnoer aan en zet de printer aan.

De scanner reinigen

Houd het scanner- en DADI-glas schoon om een uitstekende kwaliteit van de kopieën, scans en verstuurde faxen te waarborgen. Dell beveelt aan om de scanner bij het begin van elke dag en tijdens de dag, wanneer nodig, te reinigen.

 **OPMERKING:** Wanneer er lijnen op gekopieerde of gefaxte documenten te zien zijn, controleert u of het scanner- en DADI-glas niet vuil zijn.

- 1 Bevochtig een niet-pluizende, zachte doek of papieren doekje met een beetje water.
- 2 Open de documentklep.
- 3 Veeg de glasplaat van de scanner en het glas van de DADI schoon en droog.

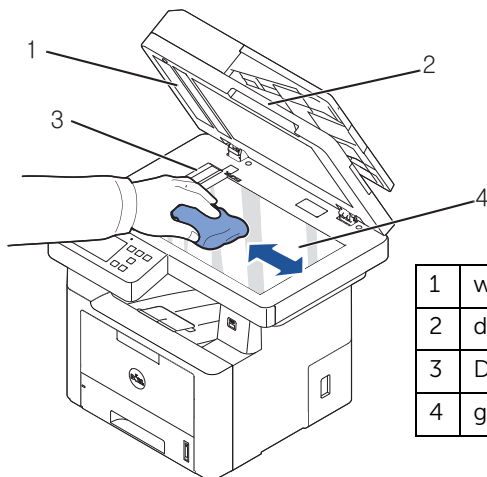

1	witte strook
2	documentklep
3	DADI-glasplaat
4	glasplaat

 **OPMERKING:** Documenten worden over de DADI-glasplaat verplaatst. Als gevolg hiervan komt er vuil op de DADI-glasplaat terecht dat moet worden verwijderd.

- 4 Veeg de onderkant van de witte documentklep en de witte strook schoon en droog.
- 5 Sluit de documentklep.

De tonercassette onderhouden

De tonercassette bewaren

Bewaar de tonercassette in de originele verpakking tot u klaar bent om ze te installeren.

Bewaar de tonercassette niet in:

- temperaturen boven 40°C
- een omgeving met extreme vochtigheids- of temperatuurschommelingen
- rechtstreeks zonlicht
- stoffige ruimten
- een auto voor een lange periode
- een omgeving met corrosieve gassen
- een omgeving met ziltige lucht

De toner opnieuw verdelen

Wanneer de toner bijna op is, worden gedeeltes van uw document vaag of lichter afgedrukt. Er verschijnt mogelijk een bericht op het scherm dat aangeeft dat de toner bijna op is. Schud de cassette 5 of 6 keer goed heen en weer om de toner gelijkmatig in de cassette te verdelen en tijdelijk de afdrukkwaliteit te verbeteren.

Dit is niet bedoeld als een oplossing voor de lange termijn, maar zodat u kunt blijven afdrukken totdat u uw nieuwe tonercassette in huis hebt.

- 1 Open de klep aan de voorzijde.

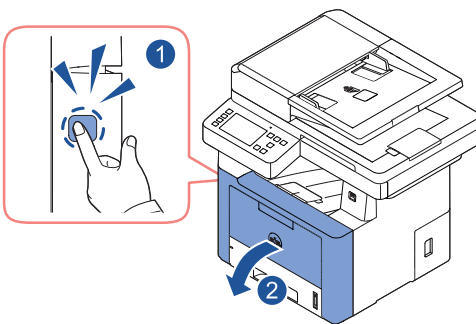

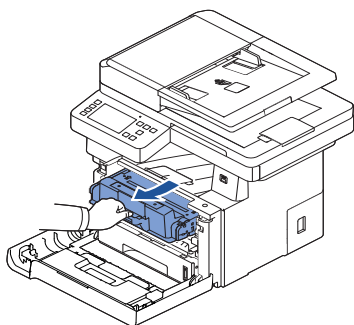

- 2 Verwijder de tonercassette.

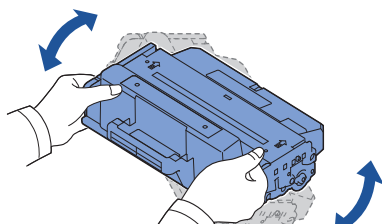

- 3 Schud de cassette 5 of 6 keer goed heen en weer om de toner gelijkmatig in de cassette te verdelen.



 **OPMERKING:** Als er toner in contact komt met uw kleding, veeg de toner dan met een droge doek af en was uw kleding in koud water. Door warm water hecht de toner zich aan de stof.

 **OPGELET:** Raak de groene onderzijde van de tonercassette niet aan. Neem de cassette vast bij de handgreep om te vermijden dat u de onderkant aanraakt.

- 4 Houd de tonercassette bij de handgreep en steek ze voorzichtig in de opening van de printer.
- 5 Uitsteeksels aan de zijkanten van de cassette en corresponderende groeven in de printer voeren de cassette naar de juiste positie totdat deze volledig op haar plaats klikt.

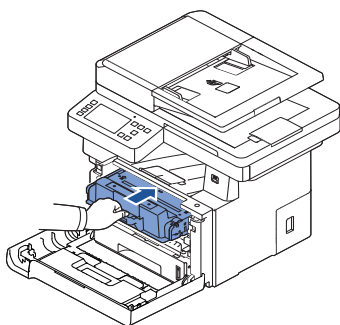

- 6 Sluit de voorklep. Controleer of de klep goed dicht is.

De tonercassette vervangen

Wanneer de toner uiteindelijk op is, worden nog maar blanco pagina's bij het versturen van een afdruk- of kopieertaak verstuurd. Er verschijnt mogelijk een bericht op het scherm dat aangeeft dat de toner leeg is.

In dat geval worden de inkomende faxen enkel in het geheugen bewaard en worden ze niet afgedrukt. Dit betekent dat de tonercassette moet worden vervangen.

Bestel een extra tonercassette zodat u deze bij de hand hebt, wanneer de huidige cassette niet langer behoorlijke afdrucken levert. Zie "[Verbruiksartikelen bestellen](#)" om tonercassettes te bestellen.

⚠ OPGELET: Gebruik voor de beste resultaten een tonercassette van Dell. De afdrukkwaliteit en printerbetrouwbaarheid worden niet gewaarborgd, wanneer u geen verbruiksartikelen van Dell gebruikt.

De tonercassette vervangen:

- 1 Open de klep aan de voorzijde.
- 2 Verwijder de tonercassette.

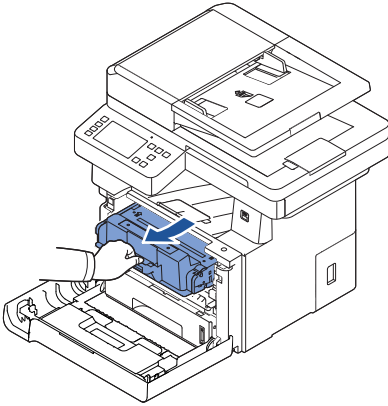

- 3 Haal de nieuwe tonercassette uit de verpakking.
- 4 Verwijder de verpakkingstape en schud de cassette grondig heen en weer om de toner gelijkmatig te verdelen.

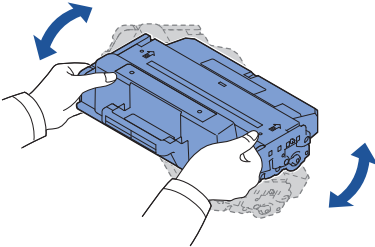

Bewaar het verpakkingsmateriaal.



OPMERKING: Als er toner in contact komt met uw kleding, veeg de toner dan met een droge doek af en was uw kleding in koud water. Door warm water hecht de toner zich aan de stof.



OPGELET: Raak de groene onderzijde van de tonercassette niet aan. Neem de cassette vast bij de handgreep om te vermijden dat u de onderkant aanraakt.

- 5 Houd de tonercassette bij de handgreep en steek ze voorzichtig in de opening van de printer.
- 6 Uitsteeksels aan de zijkanten van de cassette en corresponderende groeven in de printer voeren de cassette naar de juiste positie totdat deze volledig op haar plaats klikt.
- 7 Sluit de voorklep. Controleer of de klep goed dicht is.

De drum reinigen

Wanneer er strepen of vlekken op de afdruk zijn, moet eventueel de Organische Fotogeleider-drum (OPC) van de tonercassette gereinigd worden.

- 1 Voordat u de reinigingsprocedure start, moet u ervoor zorgen dat er papier in de papierlade is geplaatst.
- 2 Druk in het startscherm op **Mijn instellingen**.
- 3 Druk op **Onderhoud** → **Drum reinigen**.
- 4 Druk in het scherm op **Start** (▶).
De printer drukt een reinigingspagina af. Tonerdeeltjes op het oppervlak van de drum hechten zich hierbij aan het papier.
- 5 Als het probleem zich blijft voordoen, herhaalt u de stappen 3 en 4 tot er geen tonerdeeltjes meer op het papier te zien zijn.

Vervangingsonderdelen

Af en toe moet u de rollen en de fixeereenheid vervangen om de topprestaties te behouden en om problemen te voorkomen met de afdrukkwaliteit en de papiertoevoer omwille van versleten onderdelen.

De volgende items moeten worden vervangen nadat u het opgegeven aantal pagina's hebt afgedrukt.

Item	Aantal afdrukken (gemiddeld)
Rol lade 1	Ong. 90.000 pagina's
Vertragsrol lade 1	Ong. 60.000 pagina's
Rol lade 2	Ong. 200.000 pagina's
Vertragsrol lade 2	Ong. 100.000 pagina's
Multifunctionele rol	Ong. 100.000 pagina's
Transportrol	Ong. 10.000 pagina's
Multifunctionele vertragsrol	Ong. 80.000 pagina's
Rol van de documentinvoer (DADF)	Ong. 70.000 pagina's
Rubbermat van de documentinvoer (DADF)	Ong. 20.000 pagina's
fixeereenheid	Ong. 90.000 pagina's

Neem contact op met uw Dell-vertegenwoordiger of de handelaar bij wie u de printer kocht om vervangingsonderdelen te kopen. We raden ten zeerste aan om deze items door een geschoolde vakman te laten installeren.

Verbruiksartikelen bestellen

U kunt verbruiksartikelen bestellen door gebruik te maken van het Dell Toner Management-systeem of de **Dell Webprinterconfiguratie**.

Als de printer op een netwerk is aangesloten, typt u het IP-adres van de printer in uw webbrowser en klikt u op de koppeling voor verbruiksartikelen.

- 1 Dubbelklik op uw bureaublad op het pictogram **Dell 2375dfw Mono MFP Toner Reorder** of **Dell 2375dnf Mono MFP Toner Reorder**.

OF

- 2 Selecteer in het **Start** menu **Programma's** → **Dell Printers** → **Dell B2375dfw Mono MFP** of **Dell B2375dnf Mono MFP** → **Dell 2375dfw Mono MFP Toner Reorder** of **Dell 2375dnf Mono MFP Toner Reorder**.

Het venster Tonercassettes bestellen wordt geopend.



Ga naar **premier.dell.com** of www.premier.dell.com om online verbruiksartikelen te bestellen.

Voor een telefonische bestelling belt u het nummer dat onder de kop **Telefonisch bestellen** verschijnt.

OF

Wanneer de printer met een netwerk is verbonden, typt u het IP-adres van de printer in uw webbrowser om de **Dell Webprinterconfiguratie** te starten. Klik vervolgens op de koppeling voor verbruiksartikelen.



OPMERKING: Kijk in de volgende tabel voor de bestelling van tonercassettes.

Tonercassette	Artikelnummer
Dell-tonercassette met standaardcapaciteit (3.000 pagina's)	NWYPG ^a
Tonercassette Hoge Capaciteit van Dell (10.000 pagina's)	C7D6F ^a

a Standaardpaginadekking volgens ISO-normen in overeenstemming met de testmethode ISO/IEC 19752.

Problemen oplossen

Papierstoringen in de DADI verhelpen

Papierstoringen in de papierlade verhelpen

Foutberichten op het display oplossen

Problemen oplossen

Papierstoringen in de DADI verhelpen

Wanneer een document vastloopt in de DADI, verschijnt er een waarschuwingsbericht op het display.

 **OPMERKING:** Gebruik voor dikke, dunne of gecombineerde documenten de glasplaat om te voorkomen dat documenten vastlopen.

- 1 Haal de overige documenten uit de DADI.
Wanneer het document in de papiertoevoer is vastgelopen:

- a Open de klep van de DADI.

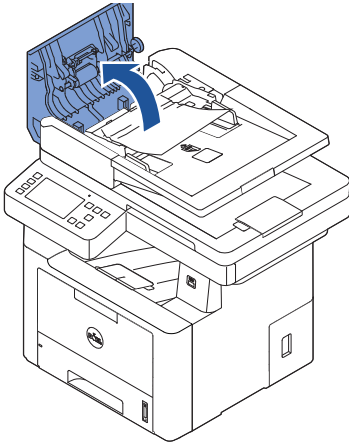

- b Verwijder het document door er zachtjes aan te trekken.

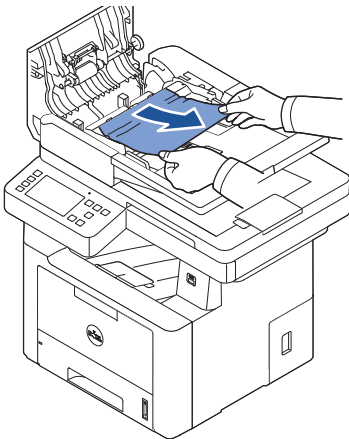

c Sluit de klep van de DADI. Plaats het document opnieuw in de DADI.
Wanneer het document in de papieruitvoer is vastgelopen:

a Open de klep van de DADI.

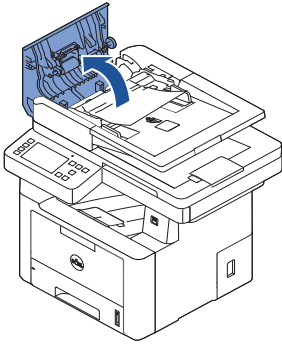

b Verwijder het document door er zachtjes aan te trekken.

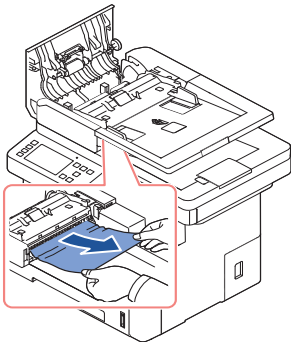

c Sluit de klep van de DADI en de documentinvoerlade. Plaats de documenten vervolgens terug in de DADI.

Wanneer het document is vastgelopen in het duplexpad:

- a** Open de klep van de DADI.

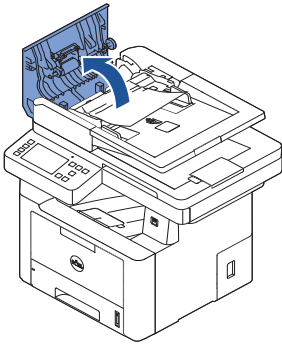

- b** Open de binnenklep van de DADI.

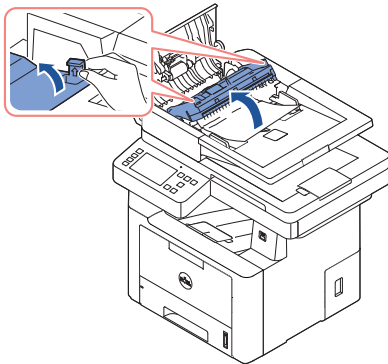

- c** Verwijder het document door er zachtjes aan te trekken.

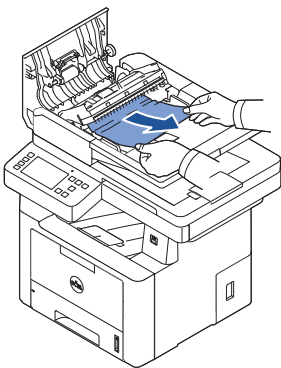

- d** Sluit de binnenklep van de DADI en de klep van de DADI. Plaats de documenten vervolgens terug in de DADI.

- 2 Als u het papier niet kunt zien of het vastgelopen papier niet uit het apparaat kunt trekken, opent u de documentklep.
- 3 Verwijder het papier uit het uitvoergebied door het voorzichtig naar rechts te trekken.

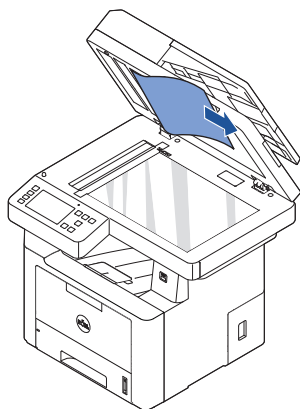

- 4 Sluit de documentklep. Plaats de documenten vervolgens terug in de DADI.

Papierstoringen in de papierlade verhelpen

Als papier vastloopt, verschijnt op het display het bericht **Papierstoring**. Raadpleeg de onderstaande tabel om te kijken waar het papier is vastgelopen en verwijder het vastgelopen papier.

Bericht op bedieningspaneel	Locatie	Ga naar
Papierstoring in lade 1 Papierstoring in de optionele lade 2 Papierstoring in MPF	Papierstoring bij invoer (lade 1) Papierstoring bij invoer (optionele lade 2) Papierstoring bij invoer (MPF)	<u>"Papierstoring bij invoer (lade 1)"</u> <u>"Papierstoring bij invoer (optionele lade 2)"</u> <u>"Papierstoring in de MPF"</u>
Papierstoring in het apparaat	Papierstoring bij de fixeereenheid	<u>"Papierstoring bij de fixeereenheid"</u> .
Papierstoring in het uitvoergebied	storing tussen de fixeereenheid en het uitvoergebied	<u>"Papierstoring bij uitvoer"</u> .
Papierstoring in duplexpad	in de duplex-eenheid	<u>"Papierstoring 1 in de duplexeenheid"</u> .

Trek het vastgelopen papier voorzichtig en langzaam naar buiten om te voorkomen dat het scheurt. Volg de onderstaande stappen om het vastgelopen papier te verwijderen.

Papierstoring bij invoer (lade 1)

- 1 Open de klep aan de voorzijde en sluit deze weer. Het vastgelopen papier wordt automatisch uitgevoerd uit de printer.

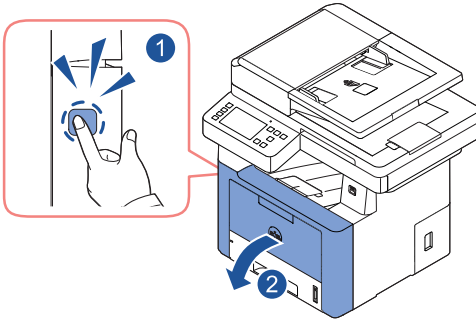

Ga naar de volgende stap als het papier niet wordt uitgevoerd.

- 2 Trek het papiermagazijn open.

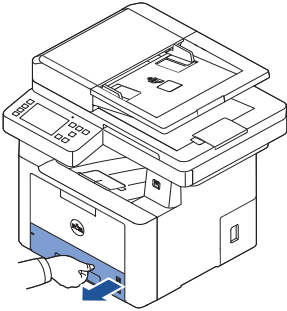

- 3 Verwijder het papier door het helemaal eruit te trekken.

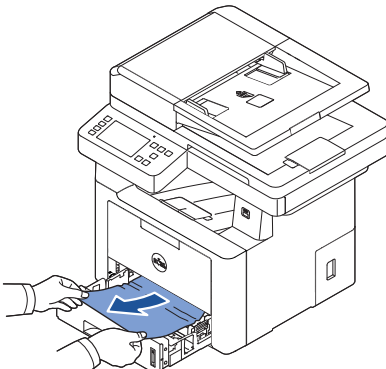

Wanneer u het papier niet kunt zien of wanneer u het niet los krijgt door eraan te trekken, controleert u de zone rond de fixeereenheid. Voor meer informatie verwijzen we naar "[Papierstoring bij de fixeereenheid](#)".

- 4 Steek de papierlade in de printer tot ze op haar plaats zit.
De printer gaat automatisch door met afdrucken.

Papierstoring bij invoer (optionele lade 2)

- 1 Trek optionele lade 2 open.

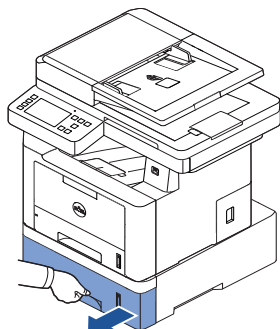

- 2 Verwijder het vastgelopen papier uit de printer.

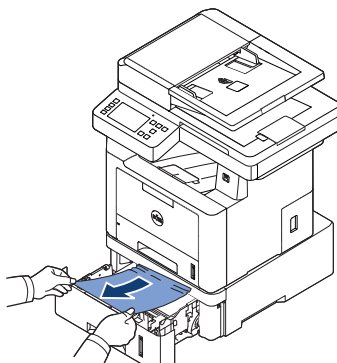

Wanneer u het papier niet ziet of het niet los krijgt door eraan te trekken, gaat u naar de volgende stap.

- 3 Trek Lade 1 half uit de printer.

- 4 Trek het papier recht naar boven en verwijder het.

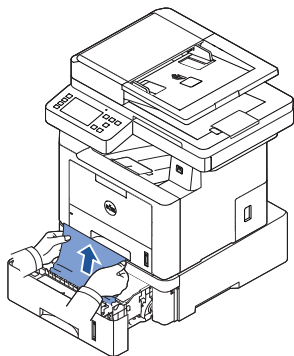

- 5 Schuif de lades terug in de printer.
De printer gaat automatisch door met afdrucken.

Papierstoring in de MPF

- 1 Als het papier niet goed wordt ingevoerd, trek het dan uit de printer.

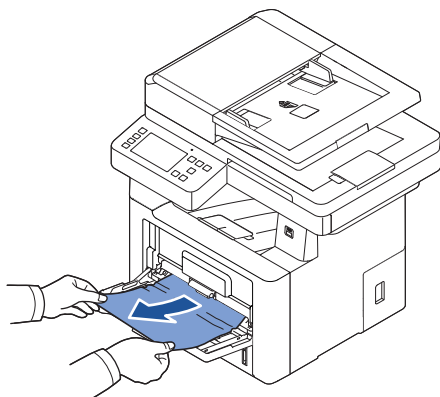

- 2 Open en sluit de klep aan de voorzijde om door te gaan met afdrucken.

Papierstoring bij de fixeereenheid

 **VOORZICHTIG:** Het gebied rond de fixeereenheid is heet. Wees voorzichtig wanneer u papier uit de printer verwijdert.

- 1 Open de voorklep en trek de tonercassette voorzichtig helemaal eruit.

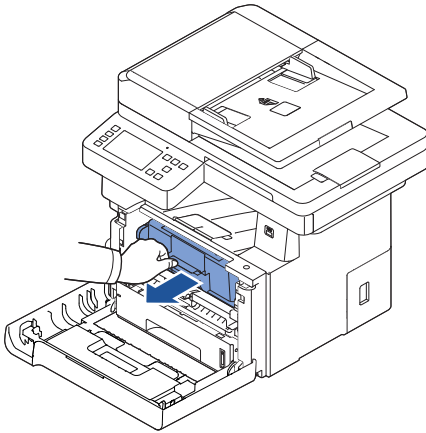

- 2 Verwijder het papier door het helemaal eruit te trekken.

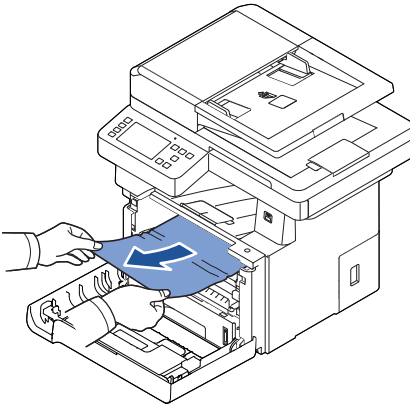

- 3 Plaats de tonercassette terug en sluit de klep aan de voorzijde. De printer gaat automatisch door met afdrucken.

Papierstoring bij uitvoer

- 1 Open de klep aan de voorzijde en sluit deze weer. Het vastgelopen papier wordt automatisch uitgevoerd uit de printer.

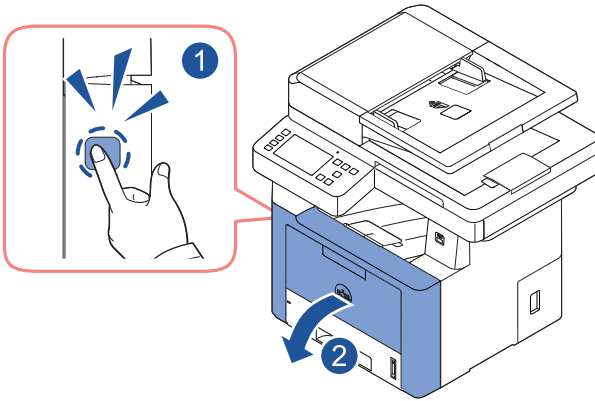

Ga naar de volgende stap als het papier niet wordt uitgevoerd.

- 2 Trek het papier voorzichtig uit de uitvoerlade.

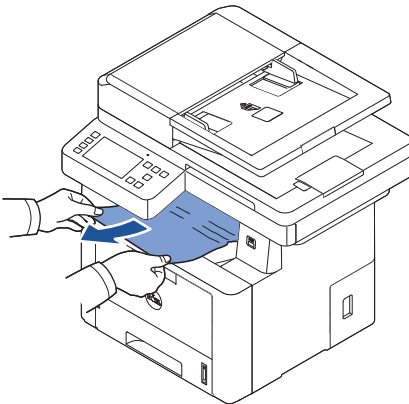

- 3 Als u het papier niet kunt zien in de uitvoerlade of als het papier niet beweegt als u eraan trekt, opent u de achterklep.

- 4 Als u het vastgelopen papier ziet, drukt u twee blauwe drukhendels omhoog en verwijdert u het papier. Ga door met stap Z.

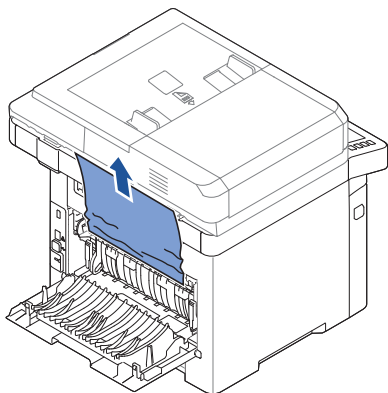

Wanneer u geen papier ziet, gaat u naar de volgende stap.

- 5 Open de klep bij de fixeereenheid door de hendel van de fixeereenheid omlaag te drukken.



OPMERKING: Zorg ervoor dat de duplexgeleider is opengevouwen voordat u de klep van de fixeereenheid opent om te voorkomen dat de klep van de fixeereenheid wordt beschadigd.

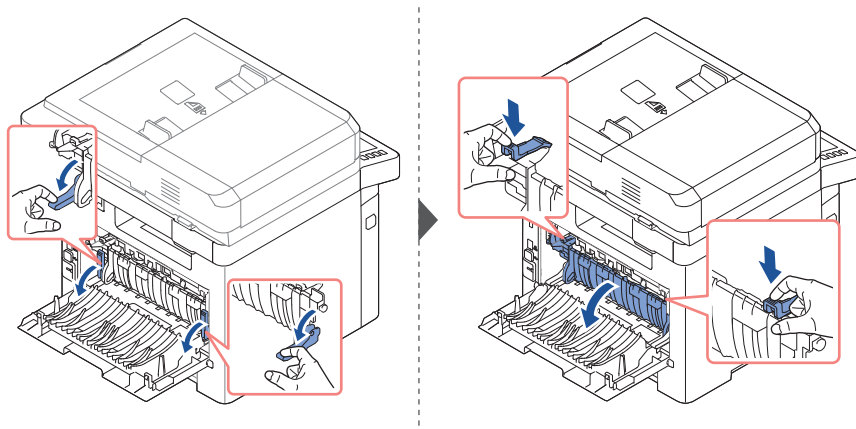

6 Trek het vastgelopen papier uit het apparaat.

Wanneer u het vastgelopen papier niet los krijgt door eraan te trekken, druk dan de twee blauwe drukhendels omhoog om het papier los te maken en verwijder het dan.

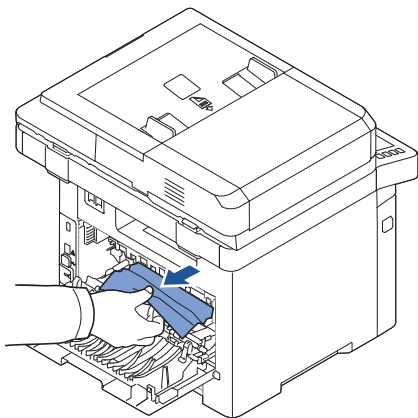

7 Plaats de klep van de fixeereenheid en de duplexgeleider terug in hun oorspronkelijke positie.

8 Sluit de achterklep.

9 Open de klep aan de voorzijde en sluit deze weer.

De printer gaat automatisch door met afdrukken.

Storing duplex

Stor. in duplex0

- 1 Trek de duplexeenheid uit de printer.

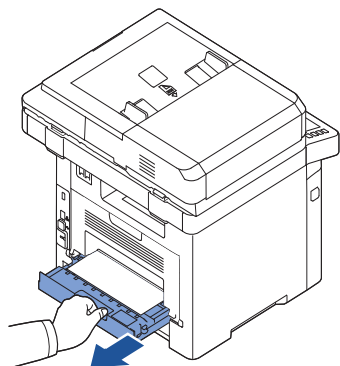

- 2 Verwijder het vastgelopen papier uit de duplexeenheid.

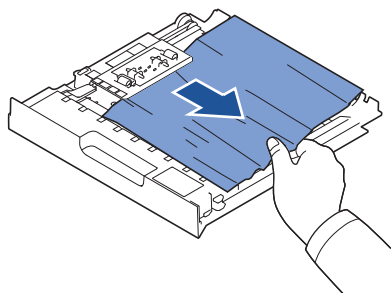

Wanneer het papier er via de duplexeenheid niet uitkomt, verwijdert u het papier via de onderkant van de printer.

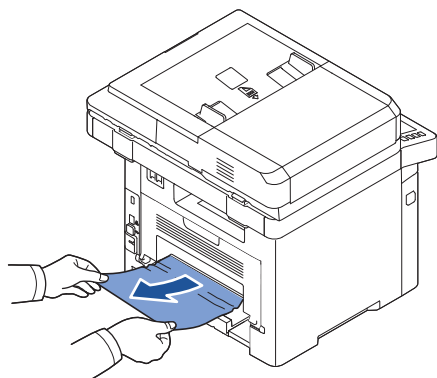

- 3 Duw de duplex-eenheid naar de printer toe.
- 4 Open de klep aan de voorzijde en sluit deze weer.
De printer gaat automatisch door met afdrukken.

! **OPGELET:** Als de duplexeenheid niet op de juiste manier wordt teruggeplaatst, kan een papierstoring ontstaan.

Papierstoring 1 in de duplexeenheid

- 1 Open de achterklep.
- 2 Vouw de duplex-geleider volledig uit.

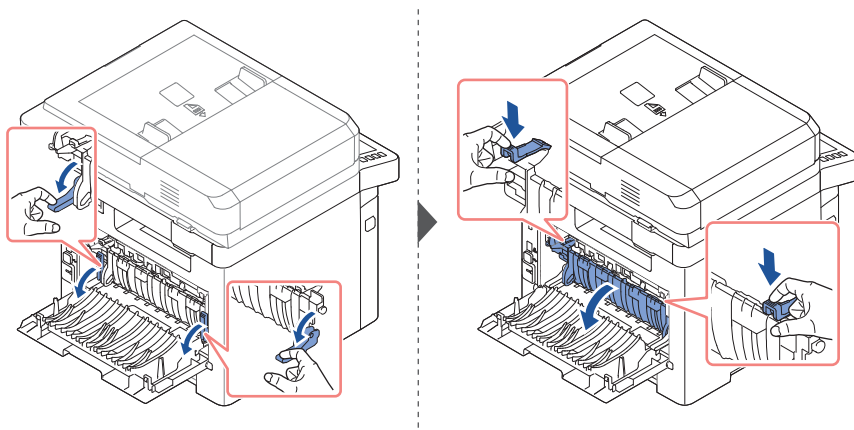

- 3 Trek het vastgelopen papier uit het apparaat.

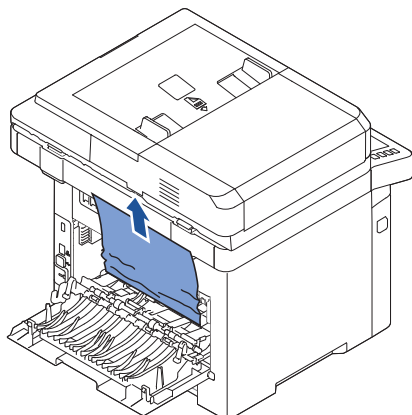

- 4 Plaats de duplexgeleider terug en sluit de achterklep.
- 5 Open de klep aan de voorzijde en sluit deze weer.
De printer gaat automatisch door met afdrukken.

Tips om papierstoringen te vermijden

U kunt de meeste papierstoringen vermijden door het juiste type papier te selecteren. In geval van een papierstoring volgt u de stappen beschreven onder "Papierstoringen in de papierlade verhelpen".

- Volg de aanwijzingen onder "Afdruk materiaal in de papierlade plaatsen". Zorg ervoor dat de aanpasbare geleiders goed op hun plaats zitten.
- Plaats niet te veel papier in de papierlade. Zorg ervoor dat het papier niet hoger komt dan de maximummarkering aan de binnenkant van de papierlade.
- Open de papierlade niet tijdens het afdrukken.
- Buig het papier, waai er uit en maak er een rechte stapel van alvorens het te laden.
- Gebruik geen gekreukeld, vochtig of gekruld papier.
- Doe geen verschillende soorten papier in het magazijn.
- Gebruik alleen aanbevolen afdruk materiaal. Zie "Identificatie van Afdrukmedia en Specificaties".
- Zorg dat de aanbevolen afdrukzijde van het afdruk materiaal naar beneden ligt in de papierlade en naar boven in de MPF.
- Controleer of de duplex-eenheid op de juiste manier is geïnstalleerd.

Foutberichten op het display oplossen

- ➡ **OPMERKING:** U ziet nu mogelijk een uitroepteken (⚠️) of een kruismarkering (❌) bovenaan links op het scherm. Druk in dat geval op het kruisteken om door het hele bericht te bladeren.
- ➡ **OPMERKING:** [xxx] geeft het type afdrukmedia aan.
- ➡ **OPMERKING:** [yyy] geeft de lade aan.
- ➡ **OPMERKING:** [zzz] geeft het papierformaat aan.
- ➡ **OPMERKING:** Bij sommige foutberichten op het lcd-scherm of het bedieningspaneel staan afbeeldingen.
- ➡ **OPMERKING:** Als het bericht niet in de tabel voorkomt, zet u het apparaat uit en vervolgens weer aan en probeert u de afdruktaak opnieuw uit te voeren. Neem contact op met de klantenservice als het probleem zich blijft voordoen.
- ➡ **OPMERKING:** Geef aan de medewerker van de klantenservice de melding op het display door als u contact opneemt met de klantenservice. U kunt eenvoudig hulp krijgen.
- ➡ **OPMERKING:** Afhankelijk van de opties verschijnen sommige meldingen mogelijk niet op het display.

Bericht op het display	Betekenis	Voorgestelde oplossing
Faxlijn niet verbonden	De printer kan geen verbinding maken met andere printer of de verbinding is verbroken vanwege een probleem met de telefoonlijn. OF Geen kiestoon	<ul style="list-style-type: none">• Probeer het opnieuw. Wanneer het probleem zich blijft voordoen, wacht u een uur of probeert u indien mogelijk een andere telefoonlijn. Probeer daarna opnieuw verbinding te maken.• Schakel de foutcorrectiemodus in. Zie "ECM-modus".• Controleer of het telefoonsnoer goed is aangesloten. Zie "Het telefoonsnoer aansluiten".• Controleer of de telefooncontactdoos in gebruik is door er een ander telefoontoestel op aan te sluiten.

Bericht op het display	Betekenis	Voorgestelde oplossing
DADI, papierstoring bij invoer DADI, papierstoring bij uitvoer DADI, papierstoring in duplexpad DADI, omgek. storing	Het geplaatste document is vastgelopen in de DADI.	Verwijder het vastgelopen document. Zie " Papierstoringen in de DADI verhelpen ".
Papierstoring in duplexpad	Het papier is vastgelopen bij het dubbelzijdig afdrukken.	Verwijder het vastgelopen papier. Zie " Papierstoring 1 in de duplexeenheid ".
Apparaat wordt niet ondersteund	Er is een niet-USB-apparaat aangesloten op de USB-geheugenpoort.	Verwijder het niet-USB-apparaat uit de USB-geheugenpoort.
Probleem met fuser Te koud Fout: te heet Probleem met fixeereenheid	Er is een probleem met de fixeereenheid (fuser).	Trek de stekker uit het stopcontact en steek hem er weer in. Neem contact op met de klantenservice als het probleem aanhoudt.
Ongeldige cassette	De door u geïnstalleerde tonercassette is niet geschikt voor uw printer.	Installeer een tonercassette van Dell die voor uw printer werd ontwikkeld.
IP-conflict	Het IP-adres wordt door een andere gebruiker gebruikt.	Controleer het IP-adres of vraag een nieuw IP-adres aan.
LSU-motorfout LSU ventilator geblokkeerd LSU Hsync-fout	Er is een probleem met de scanner (LSU)	Haal de stekker uit het stopcontact en steek deze er weer in. Als het probleem zich blijft voordoen, neem dan contact op met een servicecentrum.
Hoofdmotor geblokkeerd	Er is een probleem met de hoofdmotor.	Haal de stekker uit het stopcontact en steek deze er weer in. Als het probleem zich blijft voordoen, neem dan contact op met een servicecentrum.

Bericht op het display	Betekenis	Voorgestelde oplossing
Papierstoring in MPF Papierstoring in lade 1 Papierstoring in de optionele lade 2	Er is papier vastgelopen in het invoergedeelte bij de papierlade.	Verwijder het vastgelopen papier. Zie " <u>Papierstoring bij invoer (lade 1)</u> ", " <u>Papierstoring bij invoer (optionele lade 2)</u> " of " <u>Papierstoring in de MPF</u> ".
Papierstoring binnenin het apparaat	Er is papier vastgelopen in het apparaat.	Verwijder het vastgelopen papier. Zie " <u>Papierstoring bij de fixeereenheid</u> ".
Papierstoring in het uitvoergebied	Er is papier vastgelopen in de fuser en het uitvoergebied.	Verwijder het vastgelopen papier. Zie " <u>Papierstoring bij uitvoer</u> ".
Standaardlade vol	De documentuitvoerlande is vol.	De documentuitvoerlande kan tot 150 vellen normaal papier bevatten. Zodra het papier uit de documentuitvoerlande is verwijderd, gaat de printer door met afdrukken.
Er is geen tonercassette geplaatst	Er is geen tonercassette geplaatst.	Plaats een tonercassette. Zie " <u>Tonercassette plaatsen</u> ".
Probleem met de tonertoevoer	Onvoldoende toner toegevoerd.	De voorklep is niet goed vergrendeld. Sluit de klep goed. Deze moet vastklikken.
Fout tonercassette	Fout tonercassette.	De voorklep is niet goed vergrendeld. Sluit de klep goed. Deze moet vastklikken.
Toner is bijna leeg Toner nu vervangen	De tonercassette is leeg.	Vervang de tonercassette door een nieuwe. Zie " <u>De tonercassette vervangen</u> ".
Geen toner meer	De tonercassette is bijna op.	De tonercassette is leeg. Vervang de tonercassette door een nieuwe voor de beste afdrুকwaliteit. Zie " <u>De tonercassette vervangen</u> ".

Bericht op het display	Betekenis	Voorgestelde oplossing
Toner bijna op	De tonercassette is bijna leeg.	Haal de tonercassette eruit en schud ze heen en weer. Zo kunt u tijdelijk de afdrukkwaliteit vergroten. OF Vervang de tonercassette door een nieuwe voor de beste afdrukkwaliteit. Zie " <u>De tonercassette vervangen</u> ".
Lade 2 open	Lade 2 is niet goed gesloten.	Sluit lade 2.
Vervang opneemrol	De levensduur van de opneemrol van de lade is binnenkort verlopen.	Plaats een nieuwe opneemrol. Neem contact op met de servicevertegenwoordiger.
Alle lades zijn leeg	Alle lades zijn leeg.	Plaats papier in de lade. Zie " <u>Afdrukmateriaal in de papierlade plaatsen</u> ".
Scanner geblok.	De scanner is vergrendeld.	Start het apparaat opnieuw op. Als het probleem zich blijft voordoen, neem dan contact op met een servicecentrum.
802.1x netwerkfout	Verificatie mislukt.	Controleer het netwerkverificatieprotocol. Neem contact op met uw netwerkbeheerder als dit probleem zich blijft voordoen.
Klep scanner open	De automatische documentinvoer klep is niet goed gesloten.	Sluit de klep goed. Deze moet vastklikken.
Geen tonercassette	Er is geen tonercassette geplaatst	Plaats een tonercassette. Zie " <u>Tonercassette plaatsen</u> ".
Verbindingsfout lade 2	Er is een probleem in lade 2.	Trek lade 2 uit en steek hem erin.
Lade 2 niet geplaatst	Lade 2 is niet geplaatst.	Lade 2 is niet geplaatst. Plaats er een. Zie " <u>De optionele lade 2 installeren</u> ".
Lade 2 is leeg of open	Lade 2 is leeg of open.	Plaats papier, zie " <u>Afdrukmateriaal in de papierlade plaatsen</u> " of sluit lade 2.

Bericht op het display	Betekenis	Voorgestelde oplossing
Lade 1 is leeg of open	Lade 1 is leeg of open.	Plaats papier, zie " Afdruk materiaal in de papierlade plaatsen " of sluit lade 1.
Multifunctionele lade 1 is leeg of open	De multifunctionele lade 1 is leeg of open.	Plaats papier, zie " De MPF (multifunctionele invoer) gebruiken " of sluit de multifunctionele lade.
Fout videokaart HDD	Er is iets mis met de videokaart HDD	Trek de stekker uit het stopcontact en steek hem er weer in. Neem contact op met de klantenservice als het probleem aanhoudt.
Videosysteemfout	Er is een fout opgetreden in het videosysteem.	Trek de stekker uit het stopcontact en steek hem er weer in. Neem contact op met de klantenservice als het probleem aanhoudt.
Klep open.	De voor- of achterklep is niet goed gesloten.	Sluit de klep goed. Deze moet vastklikken.
Weinig faxgeheugen	Het geheugen is bijna vol. Er kunnen geen faxgegevens meer ontvangen worden.	Druk de ontvangen faxgegevens in het geheugen af of verwijder ze.
Faxgeheugen leeg	Faxgeheugen is vol.	Druk de ontvangen faxdata in het geheugen af of verwijder ze.
Communicatiefout UI	Het UI-systeem werkt niet goed.	Controleer de UI-verbinding.

Problemen oplossen

In het onderstaande overzicht vindt u een aantal mogelijke problemen en de bijhorende oplossingen. Voer de stappen uit in de aangegeven volgorde tot het probleem is verholpen. Wanneer het probleem blijft, neem dan contact op met Dell.

Papierinvoerproblemen

Toestand	Voorgestelde oplossing
Papier loopt vast tijdens afdrukken.	Verwijder het vastgelopen papier. Zie " Papierstoringen in de papierlade verhelpen ".
Papier kleeft aan elkaar.	<ul style="list-style-type: none">• Zorg dat er niet te veel papier in de papierlade ligt. De lade is geschikt voor maximaal 250 vel papier, afhankelijk van de papierdikte.• Zorg dat u het juiste type papier gebruikt. Zie "Identificatie van Afdrukmedia en Specificaties".• Haal het papier uit de papierlade en buig het of waaier het uit.• In vochtige omstandigheden kunnen bepaalde papiersoorten aan elkaar blijven kleven.
Invoerprobleem met een aantal vellen tegelijk.	<ul style="list-style-type: none">• Er kan niet meer dan één papiersoort tegelijk in de lade worden geladen. Plaats papier van maar één soort, formaat en gewicht.• Als het papier is vastgelopen doordat er meer vellen tegelijk zijn ingevoerd, verwijdert u deze. Zie "Papierstoringen in de papierlade verhelpen".
Er wordt geen papier in de printer ingevoerd.	<ul style="list-style-type: none">• Verwijder alle obstructies in de printer. Zie "De printer aan de binnenzijde reinigen".• Het papier werd niet goed in de lade gelegd. Verwijder het papier en plaats het op de juiste manier in de lade.• Er ligt te veel papier in de papierlade. Verwijder het teveel aan papier.• Het papier is te dik. Gebruik alleen papier dat voldoet aan de vereisten van de printer. Zie "Identificatie van Afdrukmedia en Specificaties".

Toestand	Voorgestelde oplossing
<p>Het papier blijft vastlopen.</p>	<ul style="list-style-type: none"> • Controleer of u het juiste papierformaat hebt geselecteerd. Zie "<u>Het Papierformaat instellen</u>". • U gebruikt een verkeerde papiersoort. Gebruik alleen papier dat voldoet aan de vereisten van de printer. Zie "<u>Identificatie van Afdrukmedia en Specificaties</u>". • Mogelijk zitten er materiaalresten in de printer. Open de voorklep en verwijder de resten.
<p>Transparanten plakken aan elkaar in de papieruitvoerlande.</p>	<p>Gebruik alleen transparanten die voor laserprinters bedoeld zijn. Verwijder elk transparant zodra het uit de printer komt.</p>
<p>Enveloppen trekken scheef of worden niet goed ingevoerd.</p>	<p>Zorg dat de papiergeleiders aan beide kanten van de envelop goed zijn ingesteld (ze moeten de envelop net raken).</p>

Afdrukproblemen

Toestand	Mogelijke oorzaak	Voorgestelde oplossing
De printer drukt niet af.	De printer krijgt geen stroom.	Controleer of het netsnoer is aangesloten. Controleer de aan/uit-schakelaar en het stopcontact.
	De printer is niet ingesteld als standaardprinter.	Selecteer Dell B2375dfw Mono MFP of Dell B2375dnf Mono MFP als uw standaardprinter in Windows. Klik op Start en vervolgens op Instellingen → Printers . Klik met de rechtermuisknop op het pictogram Dell B2375dfw Mono MFP of Dell B2375dnf Mono MFP en selecteer Als standaardprinter instellen..
	Controleer het volgende:	<ul style="list-style-type: none"> • De voor- of achterklep is niet gesloten. • Er is een papierstoring opgetreden. • De papierlade is leeg. • Er is geen tonercassette geplaatst. Neem contact op met een servicecentrum in geval van een printersysteemfout.
	De kabel tussen de computer en de printer is niet juist aangesloten.	Maak de printerkabel los en sluit de kabel opnieuw aan.
	De kabel tussen de computer en de printer is mogelijk defect.	Sluit de kabel indien mogelijk aan op een andere computer die naar behoren werkt en druk een document af. U kunt ook proberen om een andere printerkabel te gebruiken.
	De printer is mogelijk verkeerd geconfigureerd.	Controleer de printereigenschappen om na te gaan of alle afdrukinstellingen correct zijn.
	Mogelijk is het printerstuurprogramma niet goed geïnstalleerd.	De-installeer het printerstuurprogramma en installeer het opnieuw; zie " De installatie van software ongedaan maken " en " Het Hulpprogramma instellen van draadloos gebruiken ".
	De printer werkt niet naar behoren.	Controleer het bericht in de display op het bedieningspaneel om te zien of de printer een systeemfout meldt.

Toestand	Mogelijke oorzaak	Voorgestelde oplossing
De printer neemt afdrukmedia op uit de verkeerde lade.	Mogelijk is in de printereigenschappen de verkeerde papierbron geselecteerd.	In veel softwaretoepassingen kunt u de papierbron instellen op het tabblad Papier onder printereigenschappen. Selecteer de juiste papierbron. Zie " <u>Tabblad Papier</u> ".
Een afdruktaak wordt uiterst langzaam afgedrukt.	Mogelijk is de afdruktaak zeer complex.	Maak de pagina minder complex of wijzig de instellingen voor de afdrুকkwaliteit. De maximale afdrুকsnelheid van de printer is 35 ppm voor papier in Letter-formaat.
De helft van de pagina is blanco.	Mogelijk is de afdrুকstand verkeerd ingesteld.	Wijzig de afdrুকstand in het desbetreffende programma. Zie " <u>Het tabblad Basis</u> ".
	Het ingestelde papierformaat stemt niet overeen met het formaat van het papier in de lade.	Controleer of het papierformaat dat in het printerstuurprogramma is ingesteld overeenstemt met het papier in de papierlade.
De printer drukt af, maar de tekst is verkeerd, vervormd of onvolledig.	De printerkabel zit los of is defect.	Maak de printerkabel los en sluit hem opnieuw aan. Druk een document af dat u eerder wel correct hebt kunnen afdrুকken. Sluit, indien mogelijk, de kabel en de printer aan een andere computer aan en probeer een taak af te drুকken waarvan u weet dat ze werkt. Als dit niet helpt, sluit u een nieuwe printerkabel aan.
	Het verkeerde printerstuurprogramma is geselecteerd.	Controleer in het printerselectiemenu van de toepassing of uw printer is geselecteerd.
	De softwaretoepassing werkt niet naar behoren.	Probeer een document af te drুকken vanuit een andere toepassing.
	Het besturingssysteem werkt niet naar behoren.	Sluit Windows af en start de computer opnieuw op. Schakel de printer uit en dan weer aan.

Toestand	Mogelijke oorzaak	Voorgestelde oplossing
Er worden blanco pagina's 'afgedrukt'.	De tonercassette is leeg of beschadigd.	Schud de cassette zorgvuldig. Zie " De toner opnieuw verdelen ". Vervang indien nodig de tonercassette.
	Het bestand bevat mogelijk blanco pagina's.	Controleer of het bestand blanco pagina's bevat.
	Mogelijk is een onderdeel van het apparaat defect (bijvoorbeeld de controller of het moederbord).	Neem contact op met een medewerker van de klantenservice.
In Adobe Illustrator worden de afbeeldingen niet goed afgedrukt.	De instelling in het programma is niet correct.	Druk het document af door Downloaden als bitmap te kiezen in het venster Geavanceerd van de Afbeeldingseigenschappen .
De afdrukkwaliteit van foto's is niet goed. De afbeeldingen zijn niet duidelijk.	De resolutie van de foto is zeer laag.	Verklein de afmetingen van de foto. Als u de afmetingen van de foto in het programma vergroot, wordt de resolutie verlaagd.
Het apparaat drukt wel af, maar de tekst is niet correct, vervormd of niet volledig.	Als u in een DOS-omgeving werkt, is het mogelijk dat het lettertype voor uw apparaat verkeerd is ingesteld.	voorgestelde oplossingen: Wijzig de lettertype-instelling. Zie " Hulpprogramma voor het bestellen van Dell-printerbenodigdheden gebruiken ".
Er komt voor het afdrukken ter hoogte van de uitvoerlade stoom uit het apparaat.	Het gebruik van geperforeerd papier kan damp veroorzaken tijdens het afdrukken.	Dit is geen probleem. Ga gewoon door met afdrukken.

Problemen met de afdrukkwaliteit

De binnenkant van de printer is eventueel vuil of ook een slechte plaatsing van het papier beperkt de afdrukkwaliteit. Raadpleeg de onderstaande tabel om het probleem te verhelpen.

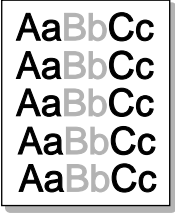
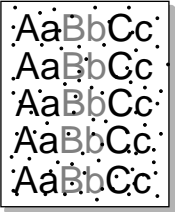
Toestand	Voorgestelde oplossing
<p data-bbox="81 288 255 344">Lichte of vage afdrukken</p> 	<p data-bbox="365 288 1031 344">Als u een verticale witte strook of vaag gedeelte op de afdruk ziet:</p> <ul data-bbox="372 355 1037 778" style="list-style-type: none"><li data-bbox="372 355 1037 499">• De toner is bijna op. Door de resterende toner over de cassette te verdelen kunt u er waarschijnlijk nog een aantal afdrukken mee maken. Zie "De toner opnieuw verdelen". <u>Als de afdrukkwaliteit hierdoor niet verbetert moet u een nieuwe tonercassette plaatsen.</u><li data-bbox="372 507 1037 595">• Misschien voldoet het papier niet aan de specificaties (bijvoorbeeld te vochtig of te ruw). Zie "Identificatie van Afdrukmedia en Specificaties".<li data-bbox="372 603 1037 691">• Een combinatie van vage plekken en vegen kan erop wijzen dat de tonercassette moet worden gereinigd. Zie "De printer aan de binnenzijde reinigen".<li data-bbox="372 699 1037 778">• Het oppervlak van de laserscanner in de printer is eventueel vuil. Reinig de laserscannereenheid (zie "De printer aan de binnenzijde reinigen").
<p data-bbox="81 799 255 823">Tonervlekken</p> 	<ul data-bbox="372 799 1037 1015" style="list-style-type: none"><li data-bbox="372 799 1037 887">• Het papier voldoet niet aan de specificaties (bijvoorbeeld te vochtig of te ruw). Zie "Identificatie van Afdrukmedia en Specificaties".<li data-bbox="372 895 1037 951">• Mogelijk is de transportrol vuil. Reinig de binnenkant van de printer. Zie "De printer aan de binnenzijde reinigen".<li data-bbox="372 959 1037 1015">• Het papierpad is mogelijk aan een reinigingsbeurt toe. Zie "De drum reinigen".

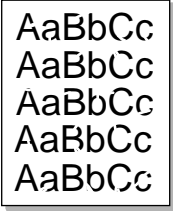
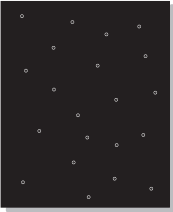
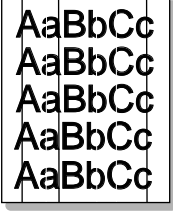
Toestand	Voorgestelde oplossing
<p data-bbox="81 132 333 164">Onregelmatigheden</p> 	<p data-bbox="367 132 1025 196">Als op willekeurige plaatsen vage, doorgaans ronde, plekken verschijnen:</p> <ul data-bbox="372 204 1031 603" style="list-style-type: none"> <li data-bbox="372 204 1031 260">• Er zit mogelijk een slecht vel tussen het papier. Druk het document opnieuw af. <li data-bbox="372 268 1031 379">• Het vochtgehalte van het papier is niet op alle plaatsen gelijk of het papier bevat vochtplekken. Probeer papier van een ander merk. Zie "Identificatie van Afdrukmedia en Specificaties". <li data-bbox="372 387 1031 475">• Een hele partij papier is niet in orde. Het productieproces kan ertoe leiden dat sommige delen toner afstoten. Probeer een ander soort of merk papier. <li data-bbox="372 483 1031 539">• Mogelijk is de tonercassette defect. "Verticaal terugkerende afwijkingen" op de volgende pagina. <li data-bbox="372 547 1031 603">• Als na deze stappen het probleem niet is opgelost, neem dan contact op met de onderhoudsdienst.
 <p data-bbox="81 850 249 882">Witte vlekken</p>	<p data-bbox="367 619 820 651">Er verschijnen witte vlekken op de pagina:</p> <ul data-bbox="372 659 1031 842" style="list-style-type: none"> <li data-bbox="372 659 1031 778">• Het papier is te ruw en er valt veel vuil van het papier op de interne onderdelen van het apparaat, wat erop wijst dat de rol vuil kan zijn. Reinig de binnenkant van het apparaat. Neem contact op met een medewerker van de klantenservice. <li data-bbox="372 786 1031 842">• Het papierpad is mogelijk aan een reinigungsbeurt toe. Neem contact op met een medewerker van de klantenservice.
<p data-bbox="81 906 294 938">Verticale strepen</p> 	<ul data-bbox="372 906 1031 1145" style="list-style-type: none"> <li data-bbox="372 906 1031 1026">• Wanneer zwarte verticale strepen op de pagina verschijnen, heeft de trommel in de tonercassette waarschijnlijk krassen. Plaats een nieuwe tonercassette. Zie "De tonercassette vervangen". <li data-bbox="372 1034 1031 1145">• Wanneer witte verticale strepen op de pagina verschijnen, is de oppervlakte van het LSU-gedeelte aan de binnenkant van printer misschien vuil. Reinig de laserscannereenheid (zie "De printer aan de binnenzijde reinigen").

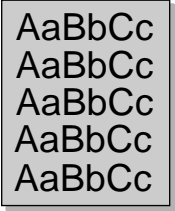
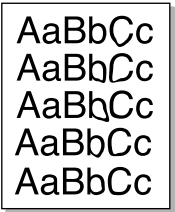
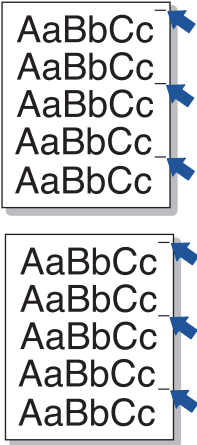
Toestand	Voorgestelde oplossing
<p>Grijze achtergrond</p> 	<p>Als er in lichte gedeelten te veel toner wordt gebruikt (grijze achtergrond):</p> <ul style="list-style-type: none"> • Gebruik papier met een lager gewicht. Zie "Identificatie van Afdrukmedia en Specificaties". • Controleer de omgeving van de printer; een zeer droge omgeving (lage vochtigheid) of een hoge vochtigheid (hoger dan een RV van 80%) kunnen de hoeveelheid achtergrondschaduw verhogen. • Verwijder de oude tonercassette en plaats een nieuwe. Zie "De tonercassette vervangen".
<p>Tonervegen</p> 	<ul style="list-style-type: none"> • Reinig de binnenkant van de printer. Zie "De printer aan de binnenzijde reinigen". • Controleer de papiersoort en de kwaliteit van het papier. Zie "Identificatie van Afdrukmedia en Specificaties". • Verwijder de tonercassette en plaats een nieuwe. Zie "De tonercassette vervangen".
<p>Verticaal terugkerende afwijkingen</p> 	<p>Als de bedrukte zijde van de pagina met gelijke intervallen afwijkingen vertoont:</p> <ul style="list-style-type: none"> • De tonercassette is mogelijk beschadigd. Als een afwijking verschillende malen op een pagina voorkomt, drukt u enkele reinigingspagina's af om de cassette te reinigen. Zie "De drum reinigen". <u>Indien hetzelfde probleem zich blijft voordoen, plaatst u na het afdrukken een nieuwe tonercassette.</u> Zie "De tonercassette vervangen". • Mogelijk zit er toner op onderdelen van de printer. Als de afwijkingen zich op de achterkant van de pagina bevinden zal het probleem waarschijnlijk na enkele pagina's vanzelf verdwijnen. • De fixeereenheid is mogelijk beschadigd. Neem contact op met een medewerker van de klantenservice.

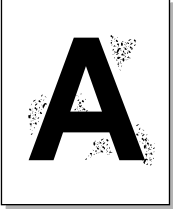
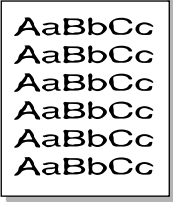
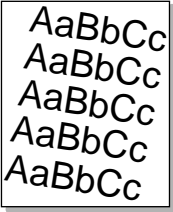
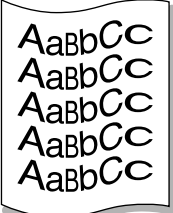
Toestand	Voorgestelde oplossing
<p data-bbox="81 140 272 164">Schaduwvlekken</p> 	<p data-bbox="367 140 997 188">Schaduwvlekken worden veroorzaakt door een teveel aan toner op de afdruk.</p> <ul data-bbox="372 204 1028 531" style="list-style-type: none"> • Misschien is het papier te vochtig. Probeer af te drukken op papier van een andere partij. Maak een pak papier pas open op het moment dat u het gaat gebruiken zodat het papier niet te veel vocht opneemt. • Wijzig de afdruklay-out als er schaduwvlekken verschijnen op een envelop om te voorkomen dat wordt afgedrukt op een gebied met overlappende naden aan de rugzijde. Afdrukken op naden kan problemen veroorzaken. • Als de hele pagina is bedekt met schaduwvlekken, kiest u een andere afdrukresolutie vanuit uw softwaretoepassing of via de printereigenschappen.
<p data-bbox="81 555 288 579">Misvormde tekst</p> 	<ul data-bbox="372 555 1031 794" style="list-style-type: none"> • Wanneer karakters niet goed gevormd zijn en holle afbeeldingen ontstaan, is het papier mogelijk te glad. Probeer een ander soort papier. Zie "Identificatie van Afdrukmedia en Specificaties". • Wanneer karakters niet goed gevormd zijn en een golvend effect ontstaat, moet de scannereenheid mogelijk een onderhoudsbeurt krijgen. Neem contact op met de serviceafdeling.
<p data-bbox="81 818 249 842">Papier schuin</p> 	<ul data-bbox="372 818 1028 1002" style="list-style-type: none"> • Plaats het papier op de juiste manier in de lade. • Controleer de papiersoort en de kwaliteit van het papier. Zie "Identificatie van Afdrukmedia en Specificaties". • Zorg ervoor dat papier of andere afdrukmedia juist zijn geplaatst en dat de geleiders niet te los of te strak zijn afgesteld.
<p data-bbox="81 1090 316 1114">Gekruld of gegolfd</p> 	<ul data-bbox="372 1090 1028 1305" style="list-style-type: none"> • Plaats het papier op de juiste manier in de lade. • Controleer de papiersoort en de kwaliteit van het papier. Papier kan krullen als de temperatuur of de vochtigheid te hoog is. Zie "Identificatie van Afdrukmedia en Specificaties". • Draai de stapel papier in de papierlade om (ondersteboven). Probeer ook om het papier 180° in de papierlade te draaien. • Probeer af te drukken naar de achterklep.

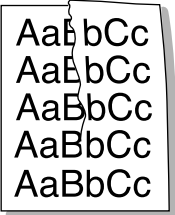
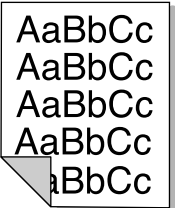
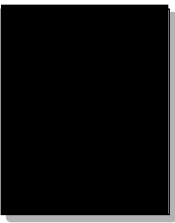
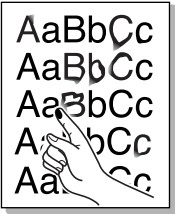
Toestand	Voorgestelde oplossing
<p>Vouwen of kreuken</p> 	<ul style="list-style-type: none"> • Plaats het papier op de juiste manier in de lade. • Controleer de papiersoort en de kwaliteit van het papier. Zie "Identificatie van Afdrukmedia en Specificaties". • Draai de stapel papier in de papierlade om (ondersteboven). Probeer ook om het papier 180° in de paperlade te draaien. • Probeer af te drukken naar de achterklep.
<p>Achterkant van afdrukken is vuil</p> 	<p>Controleer op lekkage van de toner. Reinig de binnenkant van de printer. Zie "De printer aan de binnenzijde reinigen".</p>
<p>Zwarte afdrukken</p> 	<ul style="list-style-type: none"> • Mogelijk is de tonercassette niet goed geplaatst. Verwijder de cassette en plaats deze terug in de printer. • Mogelijk is de tonercassette defect en moet ze worden vervangen. Plaats een nieuwe tonercassette. Zie "De tonercassette vervangen". • Mogelijk zijn reparaties aan de printer vereist. Neem contact op met een medewerker van de klantenservice.
<p>Losse toner</p> 	<ul style="list-style-type: none"> • Reinig de binnenkant van de printer. Zie "De printer aan de binnenzijde reinigen". • Controleer de papiersoort en de kwaliteit van het papier. Zie "Identificatie van Afdrukmedia en Specificaties". • Plaats een nieuwe tonercassette. Zie "De tonercassette vervangen". • Als het probleem zich blijft voordoen, zijn er mogelijk reparaties aan de printer vereist. Neem contact op met een medewerker van de klantenservice.

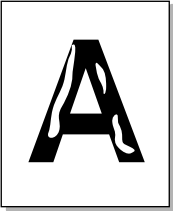
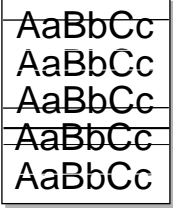
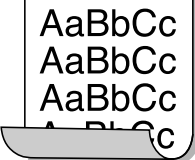
Toestand	Voorgestelde oplossing
<p data-bbox="81 132 322 164">Onvolledige tekens</p> 	<p data-bbox="367 132 1025 196">In de karakters zijn witte openingen die zwart zouden moeten zijn:</p> <ul data-bbox="372 204 1025 443" style="list-style-type: none"> • Als dit probleem optreedt bij transparanten, probeert u een ander soort transparant. (In verband met de eigenschappen van transparanten is een beperkte mate van zulke openingen normaal.) • Misschien drukt u af op de verkeerde kant van het papier. Draai de stapel papier in de papierlade om (ondersteboven). • Mogelijk voldoet het papier niet aan de papierspecificaties. Zie "Identificatie van Afdrukmedia en Specificaties".
<p data-bbox="81 459 333 491">Horizontale strepen</p> 	<p data-bbox="367 459 960 523">Controleer bij horizontale zwarte strepen of vegen het volgende:</p> <ul data-bbox="372 531 1025 746" style="list-style-type: none"> • De tonercassette is mogelijk verkeerd geplaatst. Verwijder de cassette en plaats ze opnieuw. • Mogelijk is de tonercassette defect. Plaats een nieuwe tonercassette. Zie "De tonercassette vervangen". • Als het probleem zich blijft voordoen, zijn er mogelijk reparaties aan de printer vereist. Neem contact op met een medewerker van de klantenservice.
<p data-bbox="81 762 165 794">Krullen</p> 	<p data-bbox="367 762 1025 826">Wanneer het afgedrukte papier gekruld is of het papier wordt niet in de printer opgenomen:</p> <ul data-bbox="372 834 1025 922" style="list-style-type: none"> • Draai de stapel papier in de papierlade om (ondersteboven). Probeer ook om het papier 180° in de paperlade te draaien. • Probeer via de andere achterklep af te drukken.

Faxproblemen

Toestand	Voorgestelde oplossing
<p>Ontvangen faxoproepen worden niet beantwoord door de printer</p>	<ul style="list-style-type: none"> • Ontvangstmodus staat op Telefoonmodus. (handmatige ontvangstmodus) • Wellicht is de instelling voor het aantal keer overgaan niet op de juiste wijze ingesteld. (Stel onder de modus Ant/Fax het Aantal keer overgaan op een hoger cijfer in dan de instelling voor het Aantal keer overgaan voor de beantwoorder.) • De DRPD-functie is wellicht ingeschakeld, maar u beschikt niet over de service. Of u beschikt wel over de service, maar de functie is niet op de juiste wijze ingesteld. • Het snoer van de faxlijn is wellicht onjuist aangesloten, of het snoer van de faxlijn is beschadigd. • De printer kan inkomende faxtonen wellicht niet herkennen omdat er een gesproken bericht wordt afgespeeld door het antwoordapparaat. • Wellicht interfereert een voicemaildienst met de server terwijl deze probeert om oproepen te beantwoorden. • Wellicht zijn er problemen met de signaalintegratie van de fax. Voer de Faxlijntest uit vanaf het bedieningspaneel om de lijnstatus te controleren. Zie "De faxlijnverbinding testen". • De printer bewaakt de status van de lijn tijdens het ontvangen of verzenden van faxtaken. Als tijdens de overdracht een fout optreedt en de ECM-modus op Aan is ingesteld, kan door de printer worden verzocht om dat deel van de faxtaak opnieuw te verzenden. U moet de ECM-modus alleen uitschakelen als u problemen hebt met het verzenden of ontvangen van faxtaken en u bereid bent fouten in de overdracht te accepteren. Het uitschakelen van de instelling kan handig zijn als u een fax interlokaal probeert te verzenden of te ontvangen (bijvoorbeeld: andere landen, enz.) • Wellicht is het papier van de printer op en is het geheugen vol.
<p>De printer kan geen faxen ontvangen van een interne telefoon.</p>	<ul style="list-style-type: none"> • Wellicht is de faxkabel niet goed aangesloten. • Wellicht is de belmodus van de printer of de interne telefoon onjuist ingesteld.
<p>Faxberichten worden niet automatisch ontvangen.</p>	<ul style="list-style-type: none"> • De Fax-modus moet geselecteerd zijn. • Zorg ervoor dat er papier in de papierlade zit. • Kijk of op het display Geheugen vol staat.

Toestand	Voorgestelde oplossing
De inkomende fax bevat witte stukken of is van een slechte kwaliteit.	<ul style="list-style-type: none"> • Een slechte telefoonlijn kan verbindingsproblemen veroorzaken. • Controleer uw printer door een kopie te maken.
Inkomende faxen zijn te licht.	Wellicht is de toner van de printer opgebraakt tijdens het afdrukken van een fax. Als de toner leeg is, wordt de faxtaak in het geheugen opgeslagen. Vervang de toner zo snel mogelijk en druk de fax vervolgens opnieuw af.
Faxen worden op twee pagina's afgedrukt in plaats van op één.	Wellicht is de functie voor automatisch verkleinen ingesteld op Uit . Schakel deze instelling in.
Inkomende faxen worden niet door de printer afgedrukt	Ontvangen en doorst. is mogelijk ingesteld op Uit . Schakel deze instelling in. U kunt de printer zo instellen dat deze alle inkomende faxen doorstuurt naar specifieke e-mailadressen. Voer de Faxlijntest uit vanaf het bedieningspaneel om de lijnstatus te controleren. Zie " De faxlijnverbinding testen ".
De fax wordt niet verzonden door de printer.	<ul style="list-style-type: none"> • Als de printer zich in een PBX-systeem bevindt, genereert het PBX-systeem mogelijk een toon die niet door de printer kan worden gedetecteerd. • Wellicht zijn er problemen met de signaalintegratie van de fax. Voer de Faxlijntest uit vanaf het bedieningspaneel om de lijnstatus te controleren. Zie "De faxlijnverbinding testen".
Er is geen kiestoon.	<ul style="list-style-type: none"> • Controleer of het telefoonsnoer goed is aangesloten. Voer de Faxlijntest uit vanaf het bedieningspaneel om de lijnstatus te controleren. Zie "De faxlijnverbinding testen". • Controleer of de telefooncontactdoos in orde is door er een ander telefoontoestel op aan te sluiten. • Wellicht zijn er problemen met de signaalintegratie van de fax. Voer de Faxlijntest uit vanaf het bedieningspaneel om de lijnstatus te controleren. Zie "De faxlijnverbinding testen".
De printer kiest een nummer, maar de verbinding met een ander faxapparaat lukt niet.	Mogelijk is het andere faxapparaat uitgeschakeld, is het papier op of kunnen er geen inkomende oproepen worden beantwoord. Vraag de gebruiker van het andere faxapparaat om het probleem op te lossen.

Toestand	Voorgestelde oplossing
Het verzendproces wordt afgebroken.	<ul style="list-style-type: none"> • Wellicht werkt het faxapparaat waarnaar u de fax verzendt niet naar behoren. • Wellicht werkt uw telefoonlijn niet. • Wellicht wordt de faxtaak onderbroken door een communicatiefout. • Wellicht is de telefoonlijn slecht. • Wellicht werkt het faxapparaat waarnaar u de fax verzendt niet naar behoren. • De printer bewaakt de status van de lijn tijdens het ontvangen of verzenden van faxtaken. Als tijdens de overdracht een fout optreedt en de ECM-modus op Aan is ingesteld, kan door de printer worden verzocht om dat deel van de faxtaak opnieuw te verzenden. U moet de ECM-modus alleen uitschakelen als u problemen hebt met het verzenden of ontvangen van faxtaken en u bereid bent fouten in de overdracht te accepteren. Het uitschakelen van de instelling kan handig zijn als u een fax interlokaal probeert te verzenden of te ontvangen (bijvoorbeeld: andere landen, enz.) • Wellicht werkt uw telefoonlijn niet.
Er wordt herhaaldelijk gebeld naar nummers voor uitgaande faxen.	De printer kiest een faxnummer automatisch opnieuw als de opties voor automatisch opnieuw kiezen zijn ingesteld op Aan .
Het bericht dat de faxtaak is verzonden, is niet ontvangen bij het andere faxapparaat.	<ul style="list-style-type: none"> • Wellicht is het ontvangende faxapparaat uitgeschakeld of is er een probleem mee. Het papier kan bijvoorbeeld op zijn. • Wellicht bevindt de fax zich in het geheugen omdat wordt gewacht op het opnieuw kiezen van een nummer dat in gesprek is of op andere taken die eerst moeten worden verzonden, of wellicht is de fax ingesteld voor uitgestelde verzending.
Bij verzonden faxen staat een schaduw op de achterrand van alle verzonden media.	Het scanformaat van de DADI (flat-bed) is mogelijk onjuist ingesteld.
Halverwege het faxen stopt het document.	Als u via de DADI documenten verzendt die kleiner zijn dan 142 x 148 mm of groter dan 216 x 356 mm, kan het papier vastlopen in de DADI. Zie " <u>Papierstoringen in de DADI verhelpen</u> ".
Onvoldoende geheugen.	Wellicht verstuurt u een fax die te groot is of waarvan de resolutie te hoog is.

Toestand	Voorgestelde oplossing
Documenten worden niet in het geheugen opgeslagen.	Mogelijk is er onvoldoende geheugen om het document op te slaan. Wanneer de display het bericht Geheugen vol weergeeft, wis dan alle documenten die u niet meer nodig hebt uit het geheugen en sla het document dan opnieuw op.
Halverwege het faxen wordt het document niet meer ingevoerd.	De maximumlengte van een pagina die u kunt plaatsen, is 381 mm. Het faxen van een langere pagina stopt bij 381 mm.
Er worden geen telefoongesprekken ontvangen door de interne telefoon of het antwoordapparaat die zijn aangesloten op dezelfde lijn als de printer.	<ul style="list-style-type: none"> • Wellicht is er een probleem met de aansluiting van het faxesnoer of met de configuratie. Zie "<u>Aansluitingen</u>". • Wellicht zijn de ontvangstmodus of de instellingen voor het aantal keer overgaan onjuist ingesteld. Zie "<u>Het faxstelsysteem instellen</u>". • Wellicht werkt het antwoordapparaat of de interne telefoon niet naar behoren.

Kopieerproblemen

Toestand	Voorgestelde oplossing
Kopieën zijn te licht of te donker.	Gebruik het menu Contrast in Kopiëren om de achtergrond van de kopieën donkerder of lichter te maken.
Uitgesmeerde stukken, lijnen, vlekken of stippen verschijnen op kopieën.	<ul style="list-style-type: none">• Gebruik Contrast in Kopiëren om de achtergrond van uw kopieën lichter te maken, als de fout zich op het origineel bevindt.• Wanneer er geen fouten op het origineel zijn, reinig dan de glasplaat en de onderkant van de documentklep. Zie "<u>De scanner reinigen</u>".
Kopie staat scheef.	<ul style="list-style-type: none">• Leg het origineel recht op de glasplaat.• Controleer of het kopieerpapier op de juiste manier in het apparaat is geplaatst.
Afgedrukte kopieën zijn blanco.	Zorg dat het origineel met de bedrukte zijde naar beneden op de glasplaat is geplaatst of met de bedrukte zijde naar boven in de DADI.
Afdruk geeft gemakkelijk af.	<ul style="list-style-type: none">• Vervang het papier in de papierlade door papier uit een nieuwe verpakking.• In vochtige omgevingen moet u papier niet te lang ongebruikt in de printer laten.
Kopieerpapier loopt regelmatig vast.	<ul style="list-style-type: none">• Waaier de stapel papier uit en leg deze ondersteboven terug in de papierlade. Vervang het papier in de lade door papier uit een nieuw pak. Controleer, indien nodig, de papiergeleiders of pas ze aan.• Gebruik alleen afdrukpapier met het juiste gewicht. Wij bevelen bankpostpapier met een gewicht van 75 g/m² aan.• Controleer of er nog kopieerpapier of stukjes kopieerpapier in de printer zitten nadat het vastgelopen papier werd verwijderd.
De tonercassette gaat korter mee dan verwacht.	<ul style="list-style-type: none">• Mogelijk bevatten uw originelen afbeeldingen, opgevulde vlakken of dikke lijnen. Denk hierbij aan formulieren, nieuwsbrieven, boeken en andere documenten waar meer toner voor nodig is.• Misschien blijft de documentklep tijdens het kopiëren vaak openstaan.

Scanproblemen

Toestand	Voorgestelde oplossing
De scanner doet het niet.	<ul style="list-style-type: none">• Zorg dat u het te scannen document met de voorzijde naar beneden op de glasplaat, of met de voorzijde naar boven in de DADI plaatst.• Er is mogelijk niet voldoende geheugen beschikbaar voor het document dat u wilt scannen. Ga na of de prescanfunctie werkt. Probeer een lagere scanresolutie.• Controleer of de USB-kabel goed is aangesloten.• Controleer of de USB-kabel niet is beschadigd. Vervang de kabel door een kabel waarvan u zeker weet dat hij werkt. Vervang zo nodig de kabel.• Controleer of de scanner op de juiste manier is geconfigureerd. Controleer de applicatie die u wilt gebruiken om er zeker van te zijn dat de scantaak naar de juiste poort wordt gestuurd.
Het apparaat doet erg lang over een scanopdracht.	<ul style="list-style-type: none">• Controleer of de printer ontvangen gegevens afdrukt. Wacht in dat geval met scannen totdat de afdruktaak is voltooid.• Het inscannen van afbeeldingen kost meer tijd dan het inscannen van tekst.• De communicatiesnelheid kan laag zijn in de scanmodus omdat er veel geheugen nodig is om de gescande afbeelding te analyseren en reproduceren.

Toestand	Voorgestelde oplossing
<p>Het volgende bericht verschijnt op het computerscherm:</p> <ul style="list-style-type: none"> • "Apparaat kan niet in de gewenste H/W-modus staan." • "Poort wordt gebruikt door een ander programma." • "Poort is gedeactiveerd." • "Scanner is bezig met ontvangen of afdrukken van data. Probeer het opnieuw zodra de huidige opdracht is afgerond." • "Ongeldige toegang." • "Scannen is mislukt." 	<ul style="list-style-type: none"> • Er wordt mogelijk een kopieer- of afdruktaak uitgevoerd. Probeer opnieuw wanneer de huidige taak is voltooid. • De geselecteerde poort is momenteel in gebruik. Start uw computer opnieuw op en probeer het opnieuw. • De printerkabel is niet goed bevestigd of het apparaat is niet ingeschakeld. • Het scannerstuurprogramma is niet geïnstalleerd of de besturingsomgeving is niet correct ingesteld. • Zorg ervoor dat de poortaansluiting goed is en dat de stroom is ingeschakeld. Herstart dan de computer. • Controleer of de USB-kabel goed is aangesloten.

Problemen met globale adressen

Toestand	Voorgestelde oplossing
LDAP Maximaal aantal queries overschreden...	Er is een limiet voor het aantal resultaten dat voor elke LDAP-query van de LDAP-server kan worden opgehaald. Het aantal resultaten kan liggen tussen 0 en 100. Stel de query in tussen 1 en 100.
Verificatie LDAP-server mislukt...	Als een apparaat ongeldige aanmeldingsgegevens heeft (ID of PW), stuurt de LDAP-server de melding dat de verificatie is mislukt.
LDAP-query mislukt...	Als een gebruiker op de toets STOP drukt tijdens de zoekopdracht en er nog geen resultaten waren opgehaald, verschijnt dit bericht.
LDAP niet met dat kenmerk...	Het resultaat is afhankelijk van de query van het apparaat. Als een gebruiker dit foutbericht ziet, kan deze het beste de query wijzigen.
LDAP-adres niet gevonden...	Dit bericht verschijnt alleen als de verbinding geslaagd is en er geen zoekresultaten zijn gevonden.
LDAP-server niet gevonden...	Dit bericht kan het gevolg zijn van een fout IP-adres of een server die niet correct functioneert. De beheerder kan de fysieke conditie, de apparaatconfiguratie (clientconfiguratie) en de serverstatus controleren. Bij de apparaatconfiguratie moet de beheerder het IP-adres, de hostnaam of het poortnummer controleren.
LDAP tijdslimiet overschreden...	Dit bericht verschijnt alleen als de server foutcode=8 retourneert. Dit wijst op een time-out van de server. De server kon niet alle resultaten weergeven binnen de time-out. Dit is een abnormale reactie die het gevolg is van een fout aan de serverkant. Een gebruiker kan de werking van de server testen door middel van andere query's.

Gebruikelijke Windows-problemen

Toestand	Voorgestelde oplossing
Tijdens de installatie verschijnt het bericht "Bestand in gebruik".	Sluit alle softwaretoepassingen af. Verwijder alle software uit de groep Opstarten, en start vervolgens Windows weer op. Installeer het printerstuurprogramma opnieuw.
Het bericht "Algemene beschermingsfout", "OE-uitzondering", "Spool32" of "Ongeldige bewerking" verschijnt.	Sluit alle andere toepassingen af, start Windows opnieuw op en probeer opnieuw af te drukken.
Het bericht "Kan niet afdrukken" of "Er is een time-outfout in de printer opgetreden" verschijnt.	Deze meldingen kunnen tijdens het afdrukken verschijnen. Wacht gewoon even tot het apparaat klaar is met afdrukken. Als het bericht verschijnt in stand-bymodus of nadat de afdruk is voltooid, controleert u de aansluiting en/of gaat u na of er een fout is opgetreden.
Apparaatgegevens worden niet weergegeven wanneer u op het apparaat in Apparaten en printers klikt.	Schakel het selectievakje Eigenschappen van printer in. Klik op de tab Poorten . (Bedieningspaneel → Apparaten en printers → Klik met de rechtermuisknop op het pictogram van uw printer en selecteer Printer Properties) Als de poort is ingesteld op Bestand of LPT, verwijdert u de selectiemarkering en selecteert u TCP/IP, USB of WSD.
De foutmelding verschijnt.	



OPMERKING: Raadpleeg de gebruikershandleiding van Microsoft Windows die met uw computer is meegeleverd voor meer informatie over foutmeldingen in Windows.

Gebruikelijke Linux-problemen

Toestand	Voorgestelde oplossing
De printer drukt niet af.	<ul style="list-style-type: none">• Controleer of het printerstuurprogramma is geïnstalleerd. Open de MFP Configurator en ga naar het tabblad Printers in het venster Printerconfiguratie om de lijst met beschikbare printers weer te geven. Controleer of uw printer in de lijst wordt weergegeven. Als dit niet zo is, start u de wizard Nieuwe printer toevoegen om het apparaat in te stellen.• Controleer of de printer is ingeschakeld. Open de Printerconfiguratie en kies uw printer uit de lijst met printers. Bekijk de omschrijving in het paneel Geselecteerde printer. Als de status van de printer "(gestopt)" is, klikt u op Start. Hierna zou de printer weer normaal moeten werken. De status "gestopt" kan geactiveerd zijn wanneer zich problemen met het afdrukken hebben voorgedaan. U kunt bijvoorbeeld de opdracht geven om een document af te drukken terwijl de MFP-poort wordt gebruikt door een scantoepassing.• Controleer of de MFP-poort bezet is. Omdat de printer en scanner van de MFP dezelfde I/O-interface (MFP-poort) gebruiken, kan het voorkomen dat verschillende toepassingen dezelfde MFP-poort gelijktijdig benaderen. Om conflicten te voorkomen mag slechts één toepassing tegelijk een taak uitvoeren op het apparaat. De andere toepassing krijgt dan de melding dat het apparaat bezet is. Open het venster voor configuratie van MFP-poorten en selecteer de poort die is toegewezen aan uw printer. In het paneel Selected Port kunt u zien of de poort is bezet door een andere toepassing. Als dit het geval is, wacht u tot de huidige taak is voltooid of klikt u op de knop Release Port als u zeker weet dat er een storing is opgetreden bij de huidige eigenaar.• Controleer of uw toepassing een speciale afdrukoptie heeft, zoals "-oraw". Als "-oraw" is opgegeven in de opdrachtregel, verwijdert u deze om het afdrukprobleem op te lossen. Voor Gimp front-end, selecteert u "print" → "Setup printer" en bewerkt u de opdrachtregelparameter in het item opdrachtregel

Toestand	Voorgestelde oplossing
De printer verschijnt niet in de scannerlijst.	<ul style="list-style-type: none"> • Controleer of de printer met uw computer is verbonden. Controleer of het apparaat op de juiste wijze is aangesloten via de USB-poort en is ingeschakeld. • Controleer of het scannerstuurprogramma voor de printer in uw systeem is geïnstalleerd. Open MFP Configurator, activeer Scanners configuration, en druk vervolgens op Drivers. Controleer of de lijst in het venster het stuurprogramma bevat dat overeenstemt met de naam van uw printer. • Controleer of de MFP-poort bezet is. Daar de printer en scanner van de MFP gebruikmaken van dezelfde I/O-interface (MFP-poort), kan het voorkomen dat verschillende toepassingen dezelfde MFP-poort gelijktijdig benaderen. Om conflicten te voorkomen mag slechts één toepassing tegelijk een taak uitvoeren op het apparaat. De andere toepassing krijgt dan de melding "device busy". Dit gebeurt gewoonlijk bij het begin van een scanprocedure. Er wordt dan een berichtvenster weergegeven. • Om de oorzaak van het probleem te achterhalen, moet u het venster MFP Ports Configuration openen en de poort selecteren die is toegewezen aan de scanner. Het pictogram voor de MFP-poort /dev/mfp0 komt overeen met de aanduiding LP:0 die wordt weergegeven in de scanneropties, dev/mfp1 verwijst naar LP:1, enzovoort. USB-poorten beginnen bij dev/mfp4, dus de scanner op USB:0 komt overeen met dev/mfp4, enzovoort. In het paneel Selected Port kunt u zien of de poort is bezet door een andere toepassing. Als dit het geval is, wacht u tot de huidige taak is voltooid, of drukt u op de knop Release Port als u zeker weet dat er een storing is opgetreden bij huidige eigenaar.

Toestand	Voorgestelde oplossing
De printer scant niet.	<ul style="list-style-type: none"> • Controleer of er een document is geladen in de printer. • Controleer of het apparaat op de computer is aangesloten. Controleer of het op de juiste wijze is aangesloten als er een I/O-fout wordt gemeld tijdens het scannen. • Controleer of de MFP-poort bezet is. Daar de printer en scanner van de MFP gebruikmaken van dezelfde I/O-interface (MFP-poort) kan het voorkomen dat verschillende toepassingen dezelfde MFP-poort gelijktijdig benaderen. Om conflicten te voorkomen mag slechts één toepassing tegelijk een taak uitvoeren op het apparaat. In de andere toepassing waarmee een gebruiker wil afdrukken of scannen, verschijnt de melding "device busy". Dit gebeurt in het algemeen op het moment dat u de scanprocedure wilt starten. De desbetreffende melding verschijnt dan. <p>Om de oorzaak van het probleem te achterhalen, moet u het venster MFP Ports Configuration openen en de poort selecteren die is toegewezen aan de scanner. Het pictogram voor MFP-poort /dev/mfp0 komt overeen met de aanduiding LP:0 die wordt weergegeven in scanneropties, dev/mfp1 verwijst naar LP:1 enzovoort. USB-poorten beginnen bij dev/mfp4, dus de scanner op USB:0 komt overeen met dev/mfp4, enzovoort. In het paneel Selected Port kunt u zien of de poort is bezet door een andere toepassing. Als dit het geval is, wacht u tot de huidige taak is voltooid, of drukt u op de knop Release Port als u zeker weet dat er een storing is opgetreden bij huidige eigenaar.</p>
Ik heb Linux Print Package (LPP) en het MFP-stuurprogramma op dezelfde computer geïnstalleerd en kan niet afdrukken.	<ul style="list-style-type: none"> • Daar zowel Linux Printer Package als het MFP-stuurprogramma een symbolische koppeling maken naar de afdrুকopdracht "lpr", die in het algemeen wordt gebruikt op Unix-kloons, wordt het afgeraden beide stuurprogramma's te gebruiken op één computer.
Kan niet scannen via Gimp Front-end.	<ul style="list-style-type: none"> • Controleer of er in Front-end van Gimp "Xsane:Device dialog." staat in het menu "Acquire". Als dat niet het geval is, moet u de Xsane-plug-in voor Gimp installeren op de computer. U vindt de Xsane-plug-in voor Gimp op de cd van uw Linux-distributie of op de homepage van Gimp. Zie Help op de cd van uw Linux-distributie of van de Gimp Front-end-toepassing voor meer informatie. <p>Als u een ander soort scantoeepassing wilt gebruiken, raadpleegt u de Help voor mogelijke toepassingen.</p>

Toestand	Voorgestelde oplossing
De foutmelding "Unable to open MFP port device file!" verschijnt als er een document wordt afgedrukt.	Wijzig nooit de parameters van een afdruktaak (met de SLPR-tool bijvoorbeeld) terwijl er een afdruktaak wordt uitgevoerd. Diverse versies van CUPS-server breken de afdruktaak af als de afdrukopties worden gewijzigd en proberen vervolgens de taak vanaf het begin opnieuw uit te voeren. Daar Linux MFP-stuurprogramma's de MFP-poort tijdens het afdrukken blokkeren, blijft de poort geblokkeerd door het abrupte afbreken van de taak zodat de poort niet beschikbaar is voor volgende afdruktaken. Wanneer deze situatie zich voordoet, probeer dan de MFP- poort vrij te geven.

Veelvoorkomende Mac-problemen

Problemen in de Kiezer

Toestand	Voorgestelde oplossing
De printer drukt een document niet af vanuit Acrobat Reader.	Het PDF-bestand en de Acrobat-producten zijn niet compatibel. Mogelijk kunt u het probleem oplossen door het PDF-bestand af te drukken als afbeelding. Schakel Afdrukken als afbeelding uit de afdrukopties van Acrobat in.
Het document is afgedrukt, maar de afdruktaak is niet verdwenen uit de wachtrij in Mac OS 10.3.2.	Upgrade uw Macintosh-besturingssysteem naar OS 10.3.3 of een hogere versie.
Bepaalde letters worden niet normaal weergegeven tijdens het afdrukken van het voorblad.	Dit komt omdat Mac OS het lettertype niet kan maken tijdens het afdrukken van het voorblad. Het Nederlandse alfabet en de Nederlandse cijfers worden normaal weergegeven op het voorblad.
Als u op een Mac-computer een document afdrukt met Acrobat Reader 6.0 of hoger, worden de kleuren niet op de juiste wijze afgedrukt.	Mogelijk komt de resolutie-instelling in het printerstuurprogramma niet overeen met de resolutie-instelling in Acrobat Reader.



OPMERKING: Raadpleeg de gebruikershandleiding van Mac OS die met uw computer werd meegeleverd voor meer informatie over Mac OS-foutmeldingen.

PostScript-fouten (PS) oplossen

 **OPMERKING:** Om een afgedrukt of op het scherm weergegeven bericht te ontvangen, wanneer er een PS-fout optreedt, opent u het venster Afdrukopties en klikt u op de gewenste selectie naast de sectie van de PostScript-fouten.

Probleem	Mogelijke oorzaak	Oplossing
Het PostScript-bestand kan niet worden afgedrukt.	De PostScript-optie is niet geïnstalleerd.	Druk een configuratiepagina af en controleer of u kunt afdrucken in PS.
Limit Check Error	De afdruktaak is mogelijk te complex.	Maak de pagina minder complex of wijzig de instellingen voor de afdrukkwaliteit. Of breid de geheugencapaciteit uit.
Er wordt een PostScript-foutenpagina afgedrukt.	Mogelijk is de afdruktaak geen PostScript-taak.	Controleer of de afdruktaak een PostScript-taak is. Controleer of de softwaretoepassing verwachtte dat een installatiebestand of PostScript-headerbestand naar de printer werd gestuurd.
Optionele lade 2 is niet geselecteerd in het stuurprogramma.	Het printerstuurprogramma werd niet geconfigureerd om optionele lade 2 te herkennen.	Open de eigenschappen van het PostScript-stuurprogramma, selecteer het tabblad Apparaatopties en stel de Ladeopties in op Lade 2 .

Toebehoren installeren

Printersoftware installeren

De optionele lade 2 installeren

Printersoftware installeren

Verwijder nooit de besturingskaart terwijl de printer op het stroomnet is aangesloten.

Om de mogelijkheid van een elektrische schok te vermijden, dient u altijd het netsnoer los te koppelen wanneer u een interne of externe printeroptie installeert of verwijdert.

Het moederbord is gevoelig voor statische elektriciteit. Voordat u een intern snoer installeert of verwijdert, moet u de statische elektriciteit van uw lichaam ontladen door een metalen voorwerp van een toestel aan te raken dat aangesloten is op een geaarde stroombron. Wanneer u voor het beëindigen van de installatie rondwandelt, ontlad nog eens statische elektriciteit.

De optionele lade 2 installeren

U kunt de papierverwerkingscapaciteit van de printer verhogen door een optionele lade 2 te installeren. Deze lade kan tot 250 vellen papier bevatten.

- 1 Schakel de printer uit en trek alle kabels uit de printer.
- 2 Verwijder de verpakkingstape.

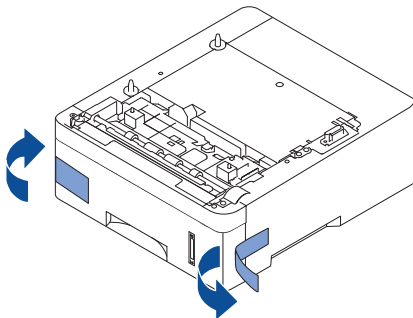

- 3 Pak het toegangspaneel van de besturingskaart vast en open deze.

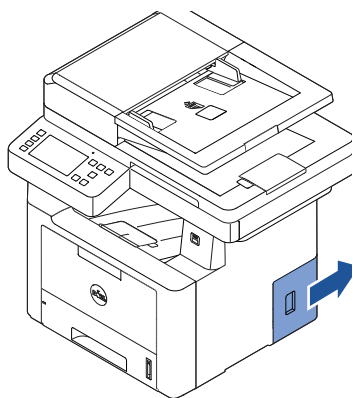

- 4 Sluit de kabel aan zoals hieronder.

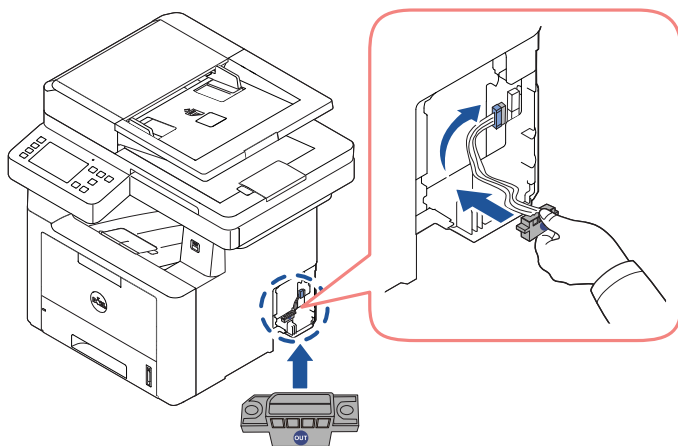

5 Sluit het toegangspaneel tot het moederbord.

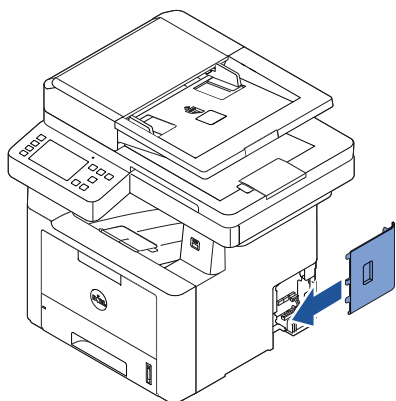

6 Zet het apparaat en de optionele lade 2 in elkaar zoals hieronder.

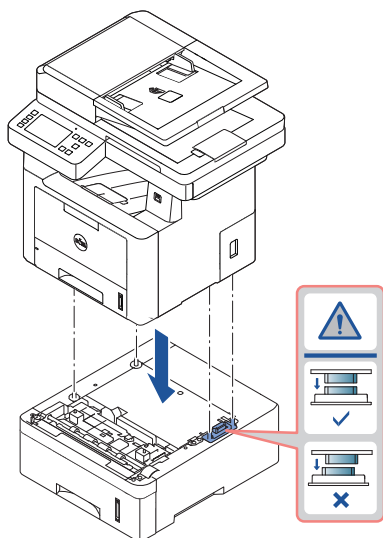

- 7 Sluit een nodige kabel aan en zet het apparaat aan.

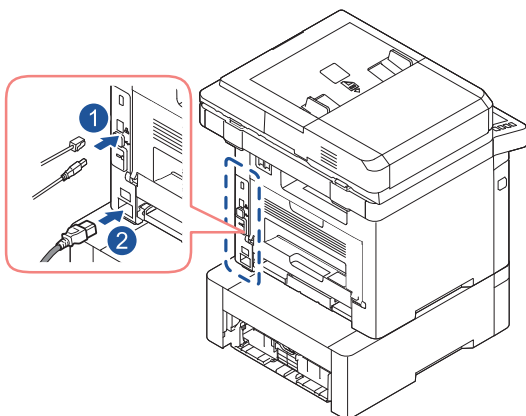

- 8 Plaats papier in optionele lade 2. Zie "Papier plaatsen" voor informatie over het plaatsen van papier in deze lade.
- 9 Sluit de stroomkabel en kabels weer aan en zet de printer aan.
Nadat u de optionele lade 2 hebt geïnstalleerd, wordt lade 2 automatisch gedetecteerd door de printerstuurprogramma's.

Specificaties

Algemene specificaties

Beleid technische dienst Dell

Contact opnemen met Dell

Garantie en teruggavebeleid

Algemene specificaties



OPMERKING: De specificaties hieronder kunnen zonder voorafgaande kennisgeving worden gewijzigd. Zie www.dell.com of www.dell.com/support voor eventuele wijzigingen.

Item		Omschrijving
Afmetingen ^a	Breedte x Lengte x Hoogte	447 x 462 x 420 mm (18,8 x 18,2 x 16,5 inches)
Gewicht ^a	Apparaat inclusief verbruiksartikelen	15,3 kg
Geluidsniveau ^b	Stand-bymodus	Minder dan 26 dB(A)
	Afdrukmodus	Minder dan 54 dB(A)
	Kopieermodus	Minder dan 56 dB(A)
	Scanmodus (glasplaat van de scanner)	Minder dan 56 dB(A)
	Scanmodus (documentinvoer)	Minder dan 58 dB(A)
Temperatuur	Gebruik	10 tot 30°C
	Opslag (in verpakking)	-20 tot 40°C
Relatieve luchtvochtigheid	Gebruik	20 tot 80% RV
	Opslag (in verpakking)	10 tot 90% RV
Nominaal vermogen ^c	Modellen op 110 volt	AC 110 – 127 V
	Modellen op 220 volt	AC 220 – 240 V
Voeding	110-127 VAC, 50/60 Hz, 6,5A 220-240 VAC, 50/60 Hz, 3,5A	
Stroomverbruik	Gemiddeld vermogen	Minder dan 700W
	Stand-bymodus	Minder dan 15W
	Energiebesparende modus	Minder dan 3,3W (B2375dnf), Minder dan 4,0W (B2375dfw)
	Uitgeschakelde toestand	0W
	Network Standby-modus (Activering alle poorten)	Minder dan 3,3W (B2375dnf), Minder dan 4,0W (B2375dfw)

a De afmetingen en het gewicht zijn gebaseerd op een apparaat zonder handset of andere accessoires.

- b Geluidsdrukkniveau, ISO 7779. Geteste configuratie: basisinstallatie apparaat, A4-papierformaat, enkelzijdig afdrukken. Alleen China: als het geluid van de apparatuur luider is dan 63 dB (A), moet de apparatuur in een aparte ruimte worden geplaatst.
- c Zie het typeplaatje op het apparaat voor het juiste voltage (V), de frequentie (hertz) en het type stroom (A) voor uw apparaat.

Alleen voor China

回收和再循环

为了保护环境，我们公司已经为废弃的产品建立了回收和再循环系统。我们会为您无偿提供回收同类废旧产品的服务。当您废弃您正在使用的产品时，请您及时与授权耗材更换中心取得联系，我们会及时为您提供服务。

Website: www.dell.com/recycle

中国能效标识

型号	能效等级	典型能耗 (kW·h)
Dell B2375dnf	1	2.2

依据国家标准 GB 25956-2010

Beleid technische dienst Dell

De door technici ondersteunde technische dienst heeft de medewerking van de klant nodig bij het oplossen van problemen en herstelt het besturingssysteem, de software van de toepassing en de hardwarestuurprogramma's naar de oorspronkelijke standaardconfiguratie, die werd geleverd door Dell. Ook wordt gecontroleerd of de printer en alle software van Dell correct werken. Naast de technische ondersteuning door een technicus biedt Dell Support ook online ondersteuning. Mogelijk kan er aanvullende technische ondersteuning worden gekocht.

Dell levert beperkte technische ondersteuning voor de printer en geïnstalleerde Dell-software en -randapparatuur. De oorspronkelijke fabrikant levert ondersteuning voor software en randapparatuur van derden, inclusief software en randapparatuur die is aangeschaft en/of geïnstalleerd via Software & Peripherals (DellWare), ReadyWare en Custom Factory Integration (CFI/DellPlus).

Contact opnemen met Dell

U krijgt toegang tot Dell Support via www.dell.com/support. Selecteer uw regio op de pagina WELCOME TO DELL SUPPORT en voer de gevraagde gegevens in om toegang te krijgen tot ondersteuningshulpmiddelen en informatie.

U kunt elektronisch contact opnemen met Dell via het volgende adres:

internet

- www.dell.com/
- www.dell.com/ap/ (alleen Azië/Pacifische landen)
- www.dell.com/jp/ (alleen Japan)
- www.euro.dell.com (alleen Europa)
- www.dell.com/la/ (alleen Latijns-Amerikaanse en Caribische landen)
- www.dell.ca (alleen Canada)

Protocol voor anonieme bestandsuitwisseling (FTP)

- ftp.dell.com
Anmelden als gebruiker: `anoniem`, en gebruik uw e-mailadres als wachtwoord.

Electronic Support Service (Elektronische ondersteuningsdienst)

- mobile_support@us.dell.com
- support@us.dell.com
- la-techsupport@dell.com (alleen Latijns-Amerika en Caribische landen)
- apsupport@dell.com (alleen Azië/Pacifische landen)
- support.jp.dell.com (alleen Japan)
- support.euro.dell.com (alleen Europa)

Electronic Quote Service (Elektronische offerteservice)

- apmarketing@dell.com (alleen Aziatische/Pacifische landen)
- sales_canada@dell.com (alleen Canada)

Garantie en teruggavebeleid

Dell Inc. ("Dell") maakt voor de productie van hardware gebruik van onderdelen die nieuw of gelijkwaardig aan nieuw zijn en werkt volgens de normen die gelden in de industrie. Voor informatie over de Dell-garantie voor uw printer raadpleegt u Belangrijke informatie.

Index

- A**
- aanpassen naar één pagina
afdrukken, 184
 - achterste uitvoer, 156
 - adresboek, gebruiken, 58
 - afdrukken
 - aanpassen aan een geselecteerd papierformaat, 184
 - annuleren, 167
 - boekjes, 186
 - meerdere pagina's op één blad, 181
 - overlays gebruiken, 191
 - posters, 184
 - probleem, 352
 - vanuit Linux, 305
 - vanuit Windows, 167
 - watermerken, 189
 - afdrukstand, afdrukken in Windows, 169
 - automatisch opnieuw kiezen, 271
- B**
- bedieningspaneel, 25
 - bestelling, verbruiksmaterialen, 327
 - boekjes afdrukken, 186
- C**
- cassette
 - bestellen, 327
 - hervredelen, 322
 - installeren, 37
 - vervangen, 324
- D**
- DADI (dubbelzijdige automatische documentinvoer), papier plaatsen, 198
 - datum en tijd, instelling, 75, 83-84, 279
 - displaytaal, wijzigen, 74
 - document
 - plaatsen
 - glasplaat, 199
 - in DADI,, 198
 - vastgelopen, vrij maken, 330
 - voorbereiden, 197
 - documenten plaatsen op glasplaat, 201
- E**
- e-mail
 - account aanmaken, 61-62
 - scannen/versturen, 216
 - energiebesparingsmodus, 75
 - ethernet, aansluiten, 48
- F**
- fax met voorrang, 278
 - faxen
 - automatisch, 267-268
 - handmatig, 268
 - probleem, 361
 - faxsysteem, instellen
 - basis, 264
 - geavanceerd, 281
 - foutberichten, 345
- G**
- glasplaat
 - reinigen, 321
 - grafische eigenschappen, afdrukken, 173
 - groepskiezen, faxen
 - bewerken, 276
 - instellen, 276
 - kiezen, 277
- H**
- help, 181
- I**
- ID, instelling, 264
 - installeren
 - geheugen, 377
 - tonercassette, 37
 - instellen
 - naar e-mail, 62
 - intern telefoontoestel, aansluiten, 44

- K**
- kopiëren
 - aantal pagina's, 201
 - annuleren, 201-210
 - contrast, 204
 - kwaliteit, 203
 - probleem, 365
 - standaardinstelling, 211
 - time-out, instelling, 76
 - verkleind/vergroot kopiëren, 210
- L**
- lay-outeigenschappen, afdrukken, 169
 - Linux
 - afdrukken, 305
 - printereigenschappen, 305
 - stuurprogramma deïnstalleren, 299
 - stuurprogramma installeren, 299
 - locatie van onderdelen, 23
- M**
- Mac
 - afdrukken, 290
 - scannen, 292
 - stuurprogramma deïnstalleren, 288
 - stuurprogramma installeren, 287
 - modus kostenbesparend bellen, 279
- O**
- optie, installeren geheugen, 377
- overlay, gebruiken, 191
- P**
- papier plaatsen
 - in papierlade, 40
 - MPF (multifunctionele invoer), 159
 - papierbron, instelling, 172
 - papierformaat, instelling
 - afdrukken, 172
 - papierlade, 162
 - papiersoort, instelling
 - afdrukken, 172
 - papierlade, 162
 - papierstoring, verhelpen, 334
 - plaatsen, papier
 - in papierlade, 40
 - MPF (multifunctionele invoer), 159
 - printereigenschappen, instelling, 168
 - printer-NVRAM vrij maken, 317
 - printerstuurprogramma installeren, 88
 - verwijderen, 99
 - probleem, oplossen Windows, 369
 - probleem, oplossing
 - afdrukken, 352
 - afdrukkwaliteit, 355
 - faxen, 361
 - foutberichten, 345
 - kopiëren, 365
 - papierinvoer, 350
 - PS-fouten, 375
 - scannen, 366
- R**
- rapporten, afdrukken, 281
 - reinigen
 - binnen, 319
 - buiten, 319
 - drum, 325
 - scanner, 321
 - resolutie, afdrukken, 175
- S**
- scannen
 - probleem, 366
 - vanuit het bedieningspaneel, 214
 - vanuit WIA, 219, 222
 - scanner, reiniging, 321
 - snelkiezen, fax
 - kiezen, 275
 - opslaan, 275
 - software
 - installeren, 88
 - verwijderen, 99
 - sorteren, speciale kopie, 204, 211
 - stuurprogramma, printer
 - installeren, 88
 - verwijderen, 99
- T**
- tel.lijn, aansluiten, 44
 - tonercassette
 - bestellen, 327
 - herverdelen, 322
 - vervangen, 324
 - tonercassette vervangen, 324
 - trommel, reiniging, 325

U

uitgestelde fax, 277

uitvoerplaats, kiezen, 155

USB-geheugen
beheren, 55

USB-kabel, aansluiten, 47

V

vastgelopen, vrij maken
document, 330
papier, 334

verbruiksartikelen
bestellen, 327

verkleind/vergroot
kopiëren, 210

W

watermerken,
afdrukken, 189

Z

zomertijd instellen, 74, 76,
279